

ОФИЦИАЛЬНЫЙ КАТАЛОГ
OFFICIAL CATALOGUE

23-я МЕЖДУНАРОДНАЯ ВЫСТАВКА
«ОБОРУДОВАНИЕ И ТЕХНОЛОГИИ
ДЛЯ НЕФТЕГАЗОВОГО КОМПЛЕКСА»



НЕФТЕГАЗ NEFTEGAZ



23rd INTERNATIONAL EXHIBITION FOR
EQUIPMENT AND TECHNOLOGIES FOR
THE OIL AND GAS INDUSTRIES

15-18.04.2024

www.neftegaz-expo.ru

12+



Минпромторг
России



Российское
Газовое
Общество
СОЮЗ
НЕФТЕГАЗОПРОМЫШЛЕННИКОВ
РОССИИ

65 ЭКСПОЦЕНТР

ГЕНЕРАЛЬНЫЙ ОТРАСЛЕВОЙ ПАРТНЕР
GENERAL INDUSTRY PARTNER

**ГАЗОВАЯ
ПРОМЫШЛЕННОСТЬ**
ТЕРРИТОРИЯ
НЕФТЕГАЗ

ГЕНЕРАЛЬНЫЙ ИНФОРМАЦИОННЫЙ ПАРТНЕР
GENERAL MEDIA PARTNER

Neftegaz.RU

ОФИЦИАЛЬНЫЙ МЕДИАПАРТНЕР
OFFICIAL MEDIA PARTNER

Сфера Oil and Gas сфера@mediaspb.ru
СФЕРА
НЕФТЬ И ГАЗ

ОФИЦИАЛЬНЫЙ ИНФОРМАЦИОННЫЙ ПАРТНЕР
OFFICIAL MEDIA PARTNER

СПЕЦИАЛИЗИРОВАННЫЙ ЖУРНАЛ
**БУРЕНИЕ
& Нефть**

ИНФОРМАЦИОННЫЕ ПАРТНЕРЫ
MEDIA PARTNERS



МИР
НЕФТЕПРОДУКТОВ
НАУЧНО-ТЕХНИЧЕСКИЙ ЖУРНАЛ



СПЕЦИАЛИЗИРОВАННЫЙ ЖУРНАЛ ПО ЭКОНОМИКЕ
**ХИМ
АГРЕГАТЫ**

ПРОМ ЭКСПО Информационно-каталожный проект
НЕФТЕГАЗ ЭКСПО
ОБОРУДОВАНИЕ, МАТЕРИАЛЫ, ПРОЕКТИРОВАНИЕ, УСТРОЙ
Информационный портал www.promexpo.ru

**НЕФТЕГАЗОВАЯ
ВЕРТИКАЛЬ**
НАЦИОНАЛЬНЫЙ ОТРАСЛЕВОЙ ЖУРНАЛ

**нефть.газ.
НОВАЦИИ**

**ЭНЕРГЕТИКА
И ПРОМЫШЛЕННОСТЬ
РОССИИ**

**НЕФТЕГАЗОВАЯ
ПРОМЫШЛЕННОСТЬ**

ТЕХНОСФЕРА
Рекламно-издательский центр

**ПОЛИМЕРНЫЕ
ТРУБЫ**
Отраслевой
информационно-
адаптивный журнал

**НЕФТЬ ГАЗ
ЭКСПОЗИЦИЯ**

НПАА
Национальная ассоциация производителей

elec.ru
электротехнический интернет-портал

23-я МЕЖДУНАРОДНАЯ ВЫСТАВКА
«ОБОРУДОВАНИЕ И ТЕХНОЛОГИИ
ДЛЯ НЕФТЕГАЗОВОГО КОМПЛЕКСА»

НЕФТЕГАЗ

NEFTEGAZ



23rd INTERNATIONAL EXHIBITION FOR
EQUIPMENT AND TECHNOLOGIES FOR
THE OIL AND GAS INDUSTRIES

РОССИЯ, МОСКВА, ЦЕНТРАЛЬНЫЙ
ВЫСТАВОЧНЫЙ КОМПЛЕКС «ЭКСПОЦЕНТР»
EXPOCENTRE FAIRGROUNDS,
MOSCOW, RUSSIA

15-18.04.2024

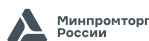

ОРГАНИЗАТОР:
АО «ЭКСПОЦЕНТР»
ORGANIZED BY:
EXPOCENTRE AO

ПРИ ПОДДЕРЖКЕ:
• МИНИСТЕРСТВА ЭНЕРГЕТИКИ
РОССИЙСКОЙ ФЕДЕРАЦИИ
• МИНИСТЕРСТВА ПРОМЫШЛЕННОСТИ
И ТОРГОВЛИ РОССИЙСКОЙ ФЕДЕРАЦИИ
WITH SUPPORT FROM:
• THE MINISTRY OF ENERGY
OF THE RUSSIAN FEDERATION
• THE MINISTRY OF INDUSTRY AND
TRADE OF THE RUSSIAN FEDERATION

ВЫСТАВКА ПРОВОДИТСЯ
ПОД ПАТРОНАТОМ ТОРГОВО-
ПРОМЫШЛЕННОЙ ПАЛАТЫ РФ
THE EXHIBITION IS HELD UNDER
THE PATRONAGE OF THE CHAMBER
OF COMMERCE AND INDUSTRY
OF THE RUSSIAN FEDERATION

www.neftegaz-expo.ru





международная выставка

НЕФТЕГАЗ

АО «ЭКСПОЦЕНТР»

БЛАГОДАРИТ СПОНСОРОВ И ПАРТНЕРОВ

23-й МЕЖДУНАРОДНОЙ ВЫСТАВКИ «НЕФТЕГАЗ-2024»

EXPOCENTRE AO

WOULD LIKE TO THANK THE SPONSORS AND PARTNERS
OF THE 23rd INTERNATIONAL EXHIBITION NEFTEGAZ 2024

ИННОВАЦИОННЫЙ ПАРТНЕР
INNOVATION PARTNER

Systeme
electric

СПЕЦИАЛЬНЫЙ ПАРТНЕР
SPECIAL PARTNER

SRMTEC

ОФИЦИАЛЬНЫЙ ПАРТНЕР
OFFICIAL PARTNER

CHNT
Empower the World

СПОНСОР РЕГИСТРАЦИИ
SPONSOR OF REGISTRATION

FLD
Fluid-Line

ПАРТНЕРЫ ДЕЛОВОЙ ПРОГРАММЫ
PARTNERS OF THE CONFERENCE PROGRAMME

 **Атомик Софт**

 **Авалон**® | ЭлектроТех

REGLAB
ГРУППА КОМПАНИЙ «ПРОСОФТ-СИСТЕМЫ»

 **ЭЛЕКТРОЩИТ**
САМАРА
Создаем будущее

ТЕМАТИЧЕСКИЕ ПАРТНЕРЫ
THEMATIC PARTNERS

ХИМПРОМ
ХИМИЯ БЕЗ ГРАНИЦ

 | группа
ПОЛИПЛАСТИК

ТЭМПО

 **УНКОМТЕХ**
www.uncomtech.ru

 **innovation**
exhibitions

65  **ЭКСПОЦЕНТР**



Международная выставка

НЕФТЕГАЗ

АО «ЭКСПОЦЕНТР»

БЛАГОДАРИТ СПОНСОРОВ И ПАРТНЕРОВ

23-й МЕЖДУНАРОДНОЙ ВЫСТАВКИ «НЕФТЕГАЗ-2024»

EXPOCENTRE AO

WOULD LIKE TO THANK THE SPONSORS AND PARTNERS
OF THE 23rd INTERNATIONAL EXHIBITION NEFTEGAZ 2024

ПАРТНЕРЫ ВЫСТАВКИ
EXHIBITION PARTNERS

ГЕРДА  GERDA





ЧЕКОСАДСКИЙ ЭЛЕКТРОПАРАТНЫЙ ЗАВОД



НПО  ЮМАС

ГРУППА КОМПАНИЙ
 МЕТРАН

НТ В 

 таграс
нефтесервисный
холдинг





 **JS** 东方先科
DFXK DONG FANG XIAN KE



 UTair
Вертолетные услуги

 FPI
Focused Photonics Inc.

RSN Co Ltd

 65  ЭКСПОЦЕНТР

ТОРГОВО-ПРОМЫШЛЕННАЯ ПАЛАТА
РОССИЙСКОЙ ФЕДЕРАЦИИ



CHAMBER OF COMMERCE AND INDUSTRY
OF THE RUSSIAN FEDERATION

СВИДЕТЕЛЬСТВО

2024

№ 18

23-я международная выставка
«Оборудование и технологии для нефтегазового комплекса»

«НЕФТЕГАЗ-2024»

*проходит под патронажем
Торгово-промышленной палаты
Российской Федерации*

ПРЕЗИДЕНТ ТОРГОВО-ПРОМЫШЛЕННОЙ ПАЛАТЫ
РОССИЙСКОЙ ФЕДЕРАЦИИ

С.Н. КАТЫРИН



23-я МЕЖДУНАРОДНАЯ ВЫСТАВКА
«ОБОРУДОВАНИЕ И ТЕХНОЛОГИИ
ДЛЯ НЕФТЕГАЗОВОГО КОМПЛЕКСА»

НЕФТЕГАЗ

NEFTEGAZ

23rd INTERNATIONAL EXHIBITION FOR
EQUIPMENT AND TECHNOLOGIES FOR
THE OIL AND GAS INDUSTRIES

Содержание

Приветствия.....	7—12
Российские регионы.....	14
План-схема ЦВК «Экспоцентр»	16—17
Программа мероприятий	19—24
Алфавитный список участников выставки	29—248
Указатель участников выставки по странам.....	249—256
Раздел «Импортозамещение»	265—270
Список продуктов, услуг и фирм	273—317
Контактная информация.....	368

Contents

Welcome Messages.....	7—12
Russian Regions.....	14
Expocentre Fairgrounds Floor Plan.....	16—17
Event Schedule.....	21—25
Alphabetical List of Exhibitors	38—248
List of Exhibitors as to Countries.....	257—264
Import Substitution	265—270
List of Products, Services and Exhibitors.....	319—366
Contact Details.....	368



ТОРГОВО-ПРОМЫШЛЕННАЯ ПАЛАТА РОССИЙСКОЙ ФЕДЕРАЦИИ (ТПП РФ)

Адрес: Москва, ул. Ильинка, 6/1, стр. 1

Телефон: +7 (495) 620-00-09

Факс: +7 (495) 620-03-60

Эл. почта: tpprf@tpprf.ru

Торгово-промышленная палата Российской Федерации содействует развитию отечественного предпринимательства и экономики, основываясь на национальных традициях и с учетом мирового опыта.

Палата представляет интересы российских предпринимателей в отношениях с органами власти, содействует созданию условий, благоприятных для становления социально ориентированной рыночной экономики, оказывает помощь в формировании правовой среды и инфраструктуры предпринимательской деятельности.

Система Торгово-промышленной палаты Российской Федерации сегодня – это:

- ✓ **более 137** торгово-промышленных палат в субъектах Российской Федерации;
- ✓ **порядка 190** объединений предпринимателей и 85 коммерческих организаций, осуществляющих деятельность на федеральном уровне;
- ✓ **свыше 54** тысяч предприятий и организаций различных форм собственности;
- ✓ **20 комитетов** по различным видам предпринимательской деятельности и **13 советов** по межотраслевой тематике. При ТПП РФ функционируют Научно-технический совет и Экспертный совет по совершенствованию налогового законодательства и правоприменительной практики;
- ✓ **28 представительств** ТПП РФ за рубежом, которые охватывают своей деятельностью более **40 стран**.

При Палате действуют **76 российских деловых советов** с зарубежными странами.



Приветствие участникам 23-й Международной выставки «Нефтегаз-2024»

Welcome Message to the participants of the 23rd International Exhibition Neftegaz 2024

Уважаемые коллеги!

От имени Комитета Государственной Думы ФС РФ по энергетике и Российского газового общества приветствую организаторов, участников и гостей Национального нефтегазового форума (Евразийского нефтегазового форума) и 23-й Международной выставки «Оборудование и технологии для нефтегазового комплекса» – «Нефтегаз-2024»!

Сегодня как никогда ранее важно скоординировать усилия органов государственной власти, бизнеса, сферы науки и образования для того, чтобы дать ответы на внешние вызовы. Одним из важнейших инструментов такой координации служат выставка «Нефтегаз-2024» и Национальный нефтегазовый форум. Именно на этих площадках представители нефтегазового комплекса и смежных отраслей могут представить свое видение перспектив ТЭК, обозначить ключевые направления дальнейшего роста.

Для обеспечения поступательного развития международного, в том числе российского, ТЭК нам предстоит решить еще немало вопросов, лежащих в различных плоскостях: это и совершенствование системы правового обеспечения, и достижение технологического суверенитета, и расширение международного партнерства, и создание дополнительных стимулов для внедрения инноваций. Поэтому очень важно, что повестка Национального нефтегазового форума охватывает практически все эти вопросы, нацеливает нас на открытый диалог и поиск эффективных решений.

Уважаемые участники выставки и форума, позвольте пожелать вам интересного обсуждения, укрепления взаимопонимания и партнерства, выработки востребованных на практике решений!

Председатель
Комитета по энергетике
Государственной Думы
Федерального Собрания
Российской Федерации,
президент Российского
газового общества
П.Н. Завальный

Dear colleagues,

On behalf of the Russian State Duma Committee on Energy and the Russian Gas Society, I would like to welcome the organisers, exhibitors and visitors to the National Oil and Gas Forum and the 23rd edition of the International Exhibition for Equipment and Technologies for the Oil and Gas Industry – Neftegaz 2024.

Today, more than ever before, it is important to coordinate the efforts of authorities, business, science and education in order to provide answers to external challenges. Neftegaz 2024 and the National Oil and Gas Forum serve as one of the most important tools for such coordination. It is these platforms that offer representatives of the oil and gas industry and related industries every opportunity to present their vision of the prospects of the fuel and energy sector and outline key areas for further growth.

In order to ensure the progressive development of the international, including Russian, fuel and energy sector, we still have to solve many issues that come from different areas: it includes improving the legal system, achieving technological sovereignty, expanding international partnerships, and creating additional incentives for the introduction of innovations. Therefore, it is very important that the agenda of the National Oil and Gas Forum covers almost all of these issues, and encourages us to have open dialogue and to search for effective solutions.

Dear participants of the exhibition and forum, let me wish you interesting discussions, strengthening of mutual understanding and partnerships, and development of practical solutions.

Pavel Zavalny
Chair at the Russian
State Duma Committee
on Energy
President at the
Russian Gas Society



Приветствие участникам 23-й Международной выставки «Нефтегаз-2024»

Welcome Message to the participants of the 23rd International Exhibition Neftegaz 2024

Уважаемые участники и гости форума!

Углеводородное сырье остается одной из ключевых опор российской экономики. Оно позволяет государству не только отстаивать суверенитет, но и успешно выполнять социальные обязательства перед своими гражданами.

Но для дальнейшего развития российского нефтегазового сектора особенно необходим диалог между всеми участниками отрасли.

Национальный нефтегазовый форум выступает эффективной площадкой для профессионального обмена мнениями о текущих вызовах и дальнейших перспективах нефтегазовой сферы. Участники форума находят реальные пути развития российского ТЭК, способствуют установлению прочных профессиональных связей. В свою очередь, выставка «Нефтегаз-2024» дает возможность для представления новых технологий и образцов российского и зарубежного оборудования.

Уважаемые коллеги, позвольте пожелать всем интересной работы, продуктивного общения и новых профессиональных решений!

Первый заместитель
Министра энергетики
Российской Федерации
П.Ю. Сорокин

Dear participants and visitors to the Forum,

Raw hydrocarbons remain one of the key pillars of the Russian economy. It enables the state not only to defend its sovereignty, but also to successfully fulfil its social obligations to its citizens.

But for the further development of the Russian oil and gas sector, dialogue among all industry participants is especially important.

The National Oil and Gas Forum is an effective platform for professional exchange of opinions on current challenges and future prospects of the oil and gas sector. Forum participants find actual ways to develop the Russian fuel and energy sector and promote the establishment of strong professional ties.

The Neftegaz 2024 exhibition, in its turn, provides an opportunity to present new technologies and samples of Russian and foreign equipment.

Dear colleagues, let me wish everyone interesting work, effective communication and new professional solutions!

Pavel Sorokin
First Deputy
Minister of Energy
of the Russian Federation



Приветствие участникам 23-й Международной выставки «Нефтегаз-2024»

Welcome Message to the participants of the 23rd International Exhibition Neftegaz 2024

От имени Торгово-промышленной палаты Российской Федерации приветствую участников, гостей и организаторов 23-й Международной выставки оборудования и технологий для нефтегазового комплекса «Нефтегаз-2024».

Нефтегазовая и нефтехимическая отрасли в значительной степени формируют бюджет и платежный баланс страны. И это не только добыча ресурсов из недр земли, но и система комплексов по очистке топлива и производству продукции. Огромная роль в индустрии отводится специализированному техническому оснащению, новейшим технологиям. Отечественному ТЭК нужна технологическая независимость. Поэтому выставка «Нефтегаз» занимает особое место в ряду отраслевых смотров «ЭКСПОЦЕНТРА». Именно эта выставка, как никакая другая, содействует решению таких приоритетных задач нефтегазовой отрасли, как импортозамещение, модернизация предприятий, повышение энергоэффективности.

Выставка «Нефтегаз» наглядно отражает вектор развития нефтегазовой отрасли. В настоящее время все более востребованными становятся технологии разработки месторождений на морских и океанских шельфах, в труднодоступных и отдаленных регионах, на новый уровень выходят задачи энергосбережения, обеспечения промышленной и экологической безопасности, повышения доли России на растущем рынке СПГ. Выставка «Нефтегаз-2024» также получила дальнейшее развитие не только как демонстрационная, но и как коммуникационная площадка. Уже не первый год вместе с выставкой проводится Национальный нефтегазовый форум с участием ведущих отраслевых экспертов, представителей бизнеса, отраслевой науки, профильных министерств и органов власти. Авторитетные эксперты обсудят широкий круг актуальных вопросов, связанных с дальнейшим развитием отрасли.

Желаю всем участникам выставки «Нефтегаз-2024» успешной плодотворной работы.

Президент
Торгово-промышленной палаты
Российской Федерации
С.Н. Катyrин

On behalf of the Russian Chamber of Commerce and Industry, I would like to welcome the exhibitors, visitors and organisers of the 23rd International Exhibition for Equipment and Technologies for the Oil and Gas Industry – Neftegaz 2024.

The oil and gas and petrochemical industries largely draw up the budget and the country's balance of payments. It is not only the extraction of resources from the ground, but also a system of facilities for fuel purification and product manufacturing. Specialised equipment and the latest technologies play a huge role in the industry. The Russian fuel and energy sector needs technological self-sufficiency. That is why Neftegaz occupies a special place among EXPOCENTRE's trade shows. This exhibition, more than any other, contributes to solving such priority tasks of the oil and gas industry as import substitution, upgrading of enterprises and energy efficiency improvement.

The Neftegaz exhibition clearly reflects development trends in the oil and gas industry. At present, technologies for field development on sea and ocean shelves, in hard-to-reach and remote regions are becoming more and more in demand. The tasks of energy saving, industrial and environmental safety and increasing Russia's share in the growing LNG market are reaching a new level.

The Neftegaz 2024 exhibition has also been further developed not only as a demonstration but also as a networking platform. It is not the first year that the exhibition is accompanied by the National Oil & Gas Forum with the participation of top industry experts, representatives of business, industry science, relevant ministries and authorities. Reputable experts will discuss a wide range of pressing issues related to further development of the industry. Let me wish all the participants in Neftegaz 2024 a successful and fruitful work.

Sergey Katyrin
President
Russian Chamber
of Commerce and Industry



Приветствие участникам 23-й Международной выставки «Нефтегаз-2024»

Welcome Message to the participants of the 23rd International Exhibition Neftegaz 2024

Уважаемые коллеги!

От лица Российского союза промышленников и предпринимателей приветствую участников и гостей Национального нефтегазового форума и 23-й Международной выставки «Нефтегаз-2024»!

Конкурентоспособность нефтегазовой отрасли является важным элементом роста экономики страны, при этом необходимо актуализировать подходы к развитию отечественного нефтегазового комплекса.

Во-первых, речь идет о сложных и многогранных экономических и геополитических процессах, включая «поворот на Восток». Российский ТЭК нуждается в расширении и укреплении существующих альянсов с дружественными странами и в формировании новых партнерств, которые бы позволили придать новый импульс росту отраслей ТЭК.

Во-вторых, возник еще один важнейший вопрос: как на фоне обозначенных политических трансформаций сохранить приверженность целям климатической политики и даже ускорить наше движение по пути устойчивого развития совместно с новыми международными партнерами.

В-третьих, по-прежнему остро стоит задача обеспечения технологического суверенитета в секторе ТЭК.

В-четвертых, решение актуальных задач в сфере ТЭК требует расширения частно-государственного партнерства и выработки новых механизмов взаимодействия предпринимательского сообщества и властных структур.

Желаю участникам и гостям форума интересной и содержательной дискуссии по данным значимым для сектора ТЭК темам. Уверен, что выработанные в рамках обсуждений предложения будут востребованы при формировании стратегических документов по развитию ТЭК.

Президент
Российского союза
промышленников
и предпринимателей
А.Н. Шохин

Dear colleagues,

On behalf of the Russian Union of Industrialists and Entrepreneurs, let me welcome the participants and visitors to the National Oil and Gas Forum and the 23rd International Exhibition – Neftegaz 2024.

The competitiveness of the oil and gas industry is an important part of the country's economic growth, and it is necessary to update approaches to the development of the Russian oil and gas sector.

Firstly, we are talking about complex and multifaceted economic and geopolitical processes, including the 'turn to the East'. The Russian fuel and energy sector needs to expand and strengthen existing alliances with friendly countries and establish new partnerships that would give a new impetus to the growth in the fuel and energy sectors.

Secondly, another critical question has emerged: how, against the backdrop of the political transformations outlined, we can remain committed to climate policy goals and even accelerate our movement towards sustainable development with new international partners.

Third, the challenge of ensuring technological sovereignty in the fuel and energy sector remains acute.

Fourthly, the solution of urgent tasks in the fuel and energy sector requires the expansion of public-private partnership and the development of new ways of interaction between the business community and the authorities.

I would like to wish the participants and visitors to the forum an interesting and informative discussion on these important topics for the fuel and energy sector. I am confident that the proposals developed during the discussions will be in demand when drafting strategic documents on the development of the fuel and energy sector.

Alexander Shokhin
President
Russian Union
of Industrialists and
Entrepreneurs



Приветствие участникам 23-й Международной выставки «Нефтегаз-2024»

Welcome Message to the participants of the 23rd International Exhibition Neftegaz 2024

Рад приветствовать экспонентов и посетителей 23-й Международной выставки оборудования и технологий для нефтегазового комплекса «Нефтегаз-2024».

Сегодня «Нефтегаз» входит в десятку мировых отраслевых смотров нефтяной, газовой и энергетической промышленности. «ЭКСПОЦЕНТР» проводит выставку при поддержке Министерства энергетики Российской Федерации, Министерства промышленности и торговли Российской Федерации, под патронатом Торгово-промышленной палаты Российской Федерации.

В этом году выставка «Нефтегаз» значительно масштабнее в сравнении с предыдущими годами. Экспозиция разместится на площади более 70 тыс. кв. м. Новейшее оборудование и технологии продемонстрируют более 900 участников из 12 стран: Германии, Индии, Ирана, Казахстана, КНР, Лихтенштейна, Малайзии, Республики Беларусь, Республики Корея, России, Турции, Узбекистана. В выставке принимают участие ведущие производители и поставщики газового и нефтяного оборудования, нефтяные и нефтехимические холдинги, нефтегазодобывающие и перерабатывающие предприятия, нефтесервисные и геологоразведочные корпорации.

Экспозиция выставки «Нефтегаз-2024» направлена на развитие международной кооперации, продвижение отечественных технологий и оборудования, необходимых для повышения конкурентоспособности национальной нефтегазовой индустрии на внутреннем и внешнем рынке.

Уже традиционно выставка «Нефтегаз» проводится вместе с Национальным нефтегазовым форумом. В результате создана самая масштабная в нашей стране демонстрационная и коммуникационная площадка. Такое сочетание двух крупнейших отраслевых событий позволяет вести эффективный диалог представителей органов власти с отраслевым бизнесом и экспертным сообществом, обсуждать широкий круг важнейших тем и находить оптимальные пути решения приоритетных задач, стоящих сегодня перед российским ТЭК.

Желаю всем участникам выставки «Нефтегаз-2024» продуктивного делового общения и высокой коммерческой отдачи!

Врио Генерального директора
АО «ЭКСПОЦЕНТР»
М.А. Фатеев

I am glad to welcome the exhibitors and visitors to the 23rd edition of the International Exhibition for Equipment and Technologies for the Oil and Gas Industry – Neftegaz 2024. Today, Neftegaz is one of the top ten global trade shows for the oil, gas and power industry. EXPOCENTRE organises it with the support of the Russian Ministry of Energy, the Russian Ministry of Industry and Trade, and under the auspices of the Russian Chamber of Commerce and Industry. This year's Neftegaz is much larger in comparison with previous years. The exhibition will occupy more than 70,000 square metres. The latest equipment and technologies will be demonstrated by more than 900 exhibitors from 12 countries: Belarus, China, Germany, India, Iran, Kazakhstan, South Korea, Liechtenstein, Malaysia, Russia, Türkiye, and Uzbekistan. The exhibitors are leading manufacturers and suppliers of gas and oil equipment, oil and petrochemical holdings, oil and gas production and processing enterprises, and oilfield service and geological exploration corporations.

Neftegaz 2024 is aimed at developing international cooperation and promoting Russian technologies and equipment, which are necessary to improve the competitiveness of the national oil and gas industry in both domestic and foreign markets.

It has become a tradition to hold Neftegaz together with the National Oil and Gas Forum. As a result, the largest demonstration and networking platform in our country has been created. This combination of two major events allows for an effective dialogue between government officials and the business and expert community, a discussion of a wide range of important topics, and a search for the best solutions to the priority tasks facing the Russian fuel and energy sector today.

Let me wish all participants in Neftegaz 2024 productive business networking and high commercial returns!

Maxim Fateev
Acting Director General
EXPOCENTRE AO



Приветствие участникам 23-й Международной выставки «Нефтегаз-2024»

Welcome Message to the participants of the 23rd International Exhibition Neftegaz 2024

Уважаемые коллеги!

От лица Союза нефтегазопромышленников России и Совета ветеранов нефтегазовой отрасли при Министерстве энергетики РФ искренне рад приветствовать вас на выставке «Нефтегаз-2024» и Национальном нефтегазовом форуме! Эти мероприятия стали традиционным местом ежегодных встреч, где можно обсудить планы на будущее, обменяться мнениями и видением перспектив. В нынешнем году нам предстоит обсудить как горизонты развития традиционных отраслей ТЭК – нефтяной и газовой, так и новые тенденции, которые диктует нам постоянно меняющийся мир. Речь идет и о смещении акцентов в области международного сотрудничества, и о технологических инновациях, и о новых подходах к защите окружающей среды.

ННФ умело сочетает устремленность в будущее, следование актуальной международной и российской повестке с внимательным изучением опыта предыдущих поколений нефтяников и газовиков. Среди участников и гостей мероприятия можно увидеть и молодых людей, только начинающих свой путь в отрасли, и моих коллег-ветеранов, которые всегда рады поделиться накопленными знаниями и дать совет нынешнему поколению руководителей и специалистов ТЭК.

Уважаемые коллеги, позвольте пожелать вам новых интересных встреч, жарких споров, в результате которых появляются яркие и конструктивные идеи по развитию нашего топливно-энергетического комплекса!

Президент Союза
нефтегазопромышленников России,
председатель Совета ветеранов
нефтегазовой отрасли
при Минэнерго России
Г.И. Шмаль

Dear colleagues,

On behalf of the Union of Oil and Gas Producers of Russia and the Council of Oil and Gas Industry Veterans under the Ministry of Energy of Russia, I am sincerely pleased to welcome you to the Neftegaz 2024 exhibition and the National Oil and Gas Forum. These events have become a traditional place for annual meetings where we can discuss plans for the future, exchange views and vision of the future. This year we will have to discuss both the development horizons of the traditional sectors of the fuel and energy sector: oil and gas, and new trends dictated by the ever-changing world. We are talking about shifting emphasis in international cooperation, technological innovations, and new approaches to environmental protection.

The National Oil and Gas Forum skillfully combines a forward-looking attitude, following the current international and Russian agenda with a careful study of the experience of previous generations of oil and gas workers. Among the participants and visitors to the event, you can see both young people who are just starting out in the industry and my veteran colleagues, who are always happy to share their accumulated knowledge and give advice to the current generation of managers and specialists in the fuel and energy sector.

Dear colleagues, let me wish you new interesting meetings, heated debates resulting in bright and constructive ideas for the development of our fuel and energy sector.

Genagy Shmal,
President of the Union
of Oil and Gas Producers of Russia,
Chair of the Council of Oil and Gas
Industry Veterans under the Ministry
of Energy of Russia



CHAMBER OF COMMERCE AND INDUSTRY OF THE RUSSIAN FEDERATION

Address: bldg. 1, 6/1, Ilyinka str., Moscow

Phone: +7 (495) 6200-009

Fax: +7 (495) 6200-360

E-mail: tpprf@tpprf.ru

The Chamber of Commerce and Industry of the Russian Federation (The RF CCI) makes its contribution to the development of the national economy based on the long-standing native traditions and the world business practice and experience.

The RF CCI represents the interests of Russian entrepreneurs in its relations with government authorities, creating favorable conditions for establishing a socially-oriented market economy, providing assistance in building an appropriate legal environment and business infrastructure.

At present, **the system built up by the Russian Chamber of Commerce and Industry comprises:**

- ✓ **more than 137** chambers of commerce and industry across Russia
- ✓ **around 190** entrepreneurs associations and 85 federal-level businesses
- ✓ **over 54,000** enterprises and organisations in various ownership categories
- ✓ **20 RF CCI committees** for various business activities and **13 intersectoral councils**. The RF CCI has the Scientific and Technical Council and the Expert Council for Improvement of Tax Legislation and Law Enforcement Practice
- ✓ **28 representative offices** of the Chamber abroad, covering more than **40 countries**.

The Chamber has **76 Russian business councils** with foreign countries.

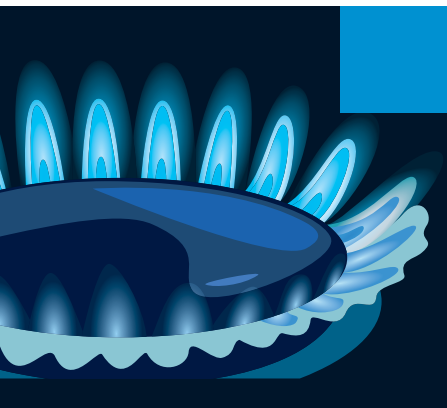

Российские регионы Russian Regions

Краснодарский край	
Krasnodar Krai	1D50
Новгородская область	
Novgorod Oblast	72B10
Омская область	
Omsk Oblast	84A50
Орловская область	
Orel Oblast.....	1F50
Пермский край	
Perm Krai	1A24
Республика Карелия	
Republic of Karelia	23C72
Удмуртская Республика	
Udmurt Republic	72C70
Ульяновская область	
Ulyanovsk Oblast.....	72B25
Ханты-Мансийский автономный округ – Югра	
Khanty-Mansi Autonomous Okrug – Yugra	84C10
Челябинская область	
Chelyabinsk Oblast	71C10

ЛУЧШАЯ
ВЫСТАВКА
РОССИИ*

21–24.10.2024

www.chemistry-expo.ru



27-я международная
выставка химической
промышленности
и науки

ХИМИЯ

КНИМИА

12+ Реклама



При поддержке:

- Министерства промышленности и торговли РФ
- Российского Союза химиков
- ОАО «НИИТЭХИМ»
- Химического факультета МГУ им. М.В. Ломоносова
- РХТУ им. Д.И. Менделеева

Под патронатом ТПП РФ



Минпромторг
России



Россия, Москва, ЦВК «ЭКСПОЦЕНТР»

65

Организатор

ЭКСПОЦЕНТР

*Согласно Общероссийскому рейтингу выставок. Подробнее – www.exporating.ru

ЦВК «ЭКСПОЦЕНТР» Exporcentre Fairgrounds



23-я Международная
выставка «Нефтегаз-2024»
23rd International Exhibition
Neftegaz 2024

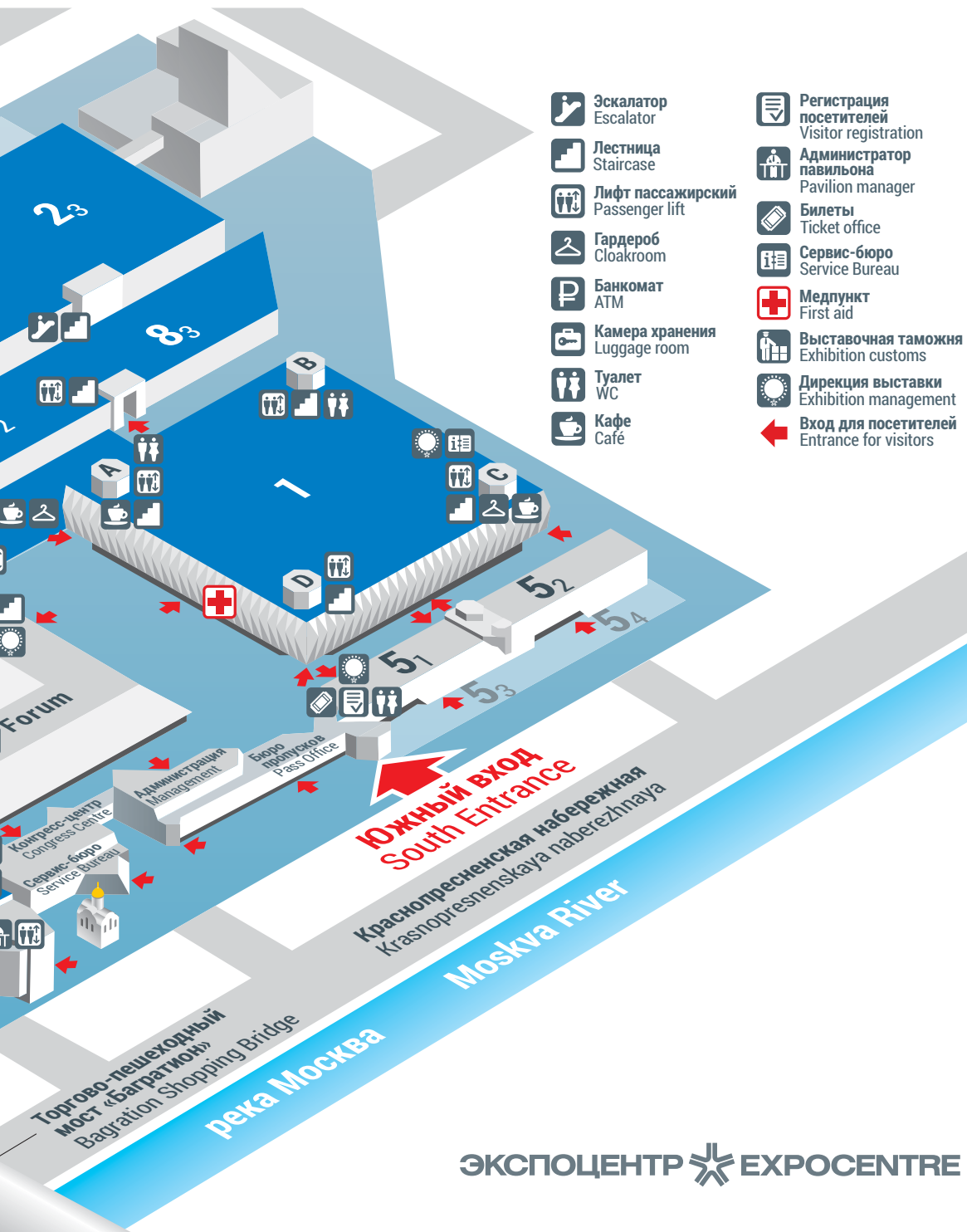

-  Эскалатор
Escalator
-  Лестница
Staircase
-  Лифт пассажирский
Passenger lift
-  Гардероб
Cloakroom
-  Банкомат
ATM
-  Камера хранения
Luggage room
-  Туалет
WC
-  Кафе
Café
-  Регистрация посетителей
Visitor registration
-  Администратор павильона
Pavilion manager
-  Билеты
Ticket office
-  Сервис-бюро
Service Bureau
-  Медпункт
First aid
-  Выставочная таможня
Exhibition customs
-  Дирекция выставки
Exhibition management
-  Вход для посетителей
Entrance for visitors



23-я МЕЖДУНАРОДНАЯ ВЫСТАВКА
«ОБОРУДОВАНИЕ И ТЕХНОЛОГИИ
ДЛЯ НЕФТЕГАЗОВОГО КОМПЛЕКСА»

НЕФТЕГАЗ

NEFTEGAZ

23rd INTERNATIONAL EXHIBITION FOR
EQUIPMENT AND TECHNOLOGIES FOR
THE OIL AND GAS INDUSTRIES



- 1** Павильон 2, зал 3, «Нефтегаз.LIVE»
Pavilion 2, Hall 3, Neftegaz.LIVE
- 2** Павильон 2, Синий зал
Pavilion 2, Blue Hall
- 3** Павильон 2, зал семинаров 3
Pavilion 2, Seminar Hall 3
- 4** Павильон 2, зал семинаров 4
Pavilion 2, Seminar Hall 4
- 5** Павильон 2, зал семинаров 5
Pavilion 2, Seminar Hall 5
- 6** Павильон 8, зал 3
Pavilion 8, Hall 3
- 7** Павильон 8, зал фуршетов
Pavilion 8, Buffet Hall

«НЕФТЕГАЗ-2024» Деловая программа*

конференц-мероприятия
в зоне «Нефтегаз.LIVE»

15 апреля, понедельник

- 10:30—12:30 **Сессия «Ключевые решения импортозамещения технологий в нефтегазовой отрасли и ТЭК, новейшие отечественные разработки в робототехнике»**
Организатор: АО «ЭКСПОЦЕНТР»
При поддержке Национальной ассоциации участников рынка робототехники
Павильон 2, зал 3, «Нефтегаз.LIVE»
- 12:00—13:00 **Официальная церемония открытия выставки**
Организатор: АО «ЭКСПОЦЕНТР»
Павильон 1
- 12:30—13:45 **Конференция «Технологии в области компримирования и разделения газов»**
Организатор: АО «ЭКСПОЦЕНТР»
При поддержке Ассоциации компрессорных заводов
Павильон 2, зал 3, «Нефтегаз.LIVE»
- 13:45—14:00 **Доклад «Производство российской техники для нефтегазовой отрасли. Опыт работы завода «АЛТАЙЛЕСМАШ»**
Организатор: АО «ЭКСПОЦЕНТР»
При поддержке ООО «Завод «АЛТАЙЛЕСМАШ»
Павильон 2, зал 3, «Нефтегаз.LIVE»
- 14:00—16:00 **Сессия «Внешикономическая деятельность промышленной отрасли. Новая реальность в цепи поставок. Обзоры дружественных рынков»**
Организатор: АО «ЭКСПОЦЕНТР»
При поддержке Ассоциации экспортеров и импортеров
Павильон 2, зал 3, «Нефтегаз.LIVE»
- 14:00—17:00 **Конференция «Лазерная сварка обсадных труб на нефтяных скважинах»**
Организаторы: АО «ЭКСПОЦЕНТР», Научно-техническое объединение «ИРЭ-Полюс»
Павильон 1, конференц-зал 1
- 16:15—16:30 **Доклад «Современные тренды и импортозамещение как действующий инструмент в направлении источников бесперебойного питания для нефтегазовых компаний»**
Организатор: АО «ЭКСПОЦЕНТР»
При поддержке ООО «Системотехника»
Павильон 2, зал 3, «Нефтегаз.LIVE»
- 16:30—16:45 **Доклад «Генерация для нефтегазовых предприятий: как выбрать оптимальное решение»**
Организатор: АО «ЭКСПОЦЕНТР»
При поддержке ООО «Агрреко Евразия»
Павильон 2, зал 3, «Нефтегаз.LIVE»
- 16:45—17:00 **Доклад «Решения по переработке нефтешламов на базе наилучших доступных технологий в условиях санкционных ограничений»**
Организатор: АО «ЭКСПОЦЕНТР»
При поддержке ООО «Тобол»
Павильон 2, зал 3, «Нефтегаз.LIVE»

16 апреля, вторник

- 9:00—18:00 **Конференция «Новое поколение мультифазных насосов для сжатия влажного газа для предприятий нефтегазовой промышленности»**
Организаторы: АО «ЭКСПОЦЕНТР», ООО «Завод Блочных Конструкций и Технологий»
LIMITED (закрытое мероприятие)
Павильон 2, этаж 3, зал семинаров 1
- 10:15—12:15 **Семинар «Информирование предприятий о процедурах сертификации продукции для поставок на объекты компаний газовой отрасли (СДС ИНТЕРГАЗСЕРТ). Механизмы обеспечения потребностей предприятий газовой промышленности в материально-технических ресурсах»**
Организатор: АО «ЭКСПОЦЕНТР»
При поддержке Ассоциации производителей оборудования «Новые технологии газовой отрасли»
Павильон 2, зал 3 «Нефтегаз.LIVE»
- 10:00—18:00 **Национальный нефтегазовый форум**
Организаторы: АО «ЭКСПОЦЕНТР», Национальный нефтегазовый форум РАО (платное мероприятие)
Павильон 8, зал 3
- 10:00—18:00 **Семинар «Инновационные решения в области буровых растворов»**
Организаторы: АО «ЭКСПОЦЕНТР», ООО «Химпром»
Павильон 2, зал семинаров 5
- 10:00—13:00 **Семинар «Системы электропитания, резервирования и защиты в шкафах АСУ ТП. Барьеры искрозащиты и преобразователи сигналов»**
Организаторы: АО «ЭКСПОЦЕНТР», НПО «АвалонЭлектроТех»
Павильон 2, зал семинаров 4
- 10:00—13:00 **Конференция «Комплексное предложение АО «ГК «Электроцит» - ТМ Самара» и Группы компаний «Акрон Холдинг» для промышленных предприятий»**
Организаторы: АО «ЭКСПОЦЕНТР», АО «ГК «Электроцит» - ТМ Самара»
LIMITED (закрытое мероприятие)
Павильон 2, зал семинаров 3
- 12:15—12:45 **Доклад «Эволюция мониторинга. От первых отечественных решений до корпоративных информационных систем»**
Организатор: АО «ЭКСПОЦЕНТР»
При поддержке ООО «Петровайзер»
Павильон 2, зал 3, «Нефтегаз.LIVE»
- 12:45—13:00 **Доклад «Тенденции в импортозамещении трубной арматуры для КИПиА. Опыт собственного производства на новых станках ЧПУ»**
Организатор: АО «ЭКСПОЦЕНТР»
При поддержке ООО «Флюид-Лайн»
Павильон 2, зал 3, «Нефтегаз.LIVE»

- 13:00—14:30 **Сессия «Эффективные алюминиевые решения для нефтегазовой отрасли»**
Организатор: АО «ЭКСПОЦЕНТР»
При поддержке Алюминиевой ассоциации
Павильон 2, зал 3, «Нефтегаз.LIVE»
- 14:30—14:45 **Доклад «Импортозамещение, новейшие отечественные разработки, замена продукции зарубежных производителей Siemens, Honeywell, Schneider и т. д.»**
Организатор: АО «ЭКСПОЦЕНТР»
При поддержке ООО «ТПК «Вартон»
Павильон 2, зал 3, «Нефтегаз.LIVE»
- 15:00—17:00 **Семинар «Автоматизация нефтегазового предприятия»**
Организаторы: АО «ЭКСПОЦЕНТР», АО «Атомик Софт»
FREE (предварительная регистрация)
Павильон 8, зал фуршетов
- 15:00—17:00 **Конференция «Современные технологические решения для нефтегазовой отрасли и исследований скважин. Развитие мультидисциплинарных команд»**
Организатор: АО «ЭКСПОЦЕНТР»
При поддержке Московского института нефтегазового бизнеса
Павильон 2, зал 3, «Нефтегаз.LIVE»
- 17:00—17:30 **Церемония награждения спонсоров**
Павильон 2, Синий зал

17 апреля, среда

- 10:00—16:30 **Конференция «Безопасная работа в нефтегазовой отрасли. Актуальные вопросы в области технического регулирования, промышленной и экологической безопасности нефтегазового комплекса»**
Организаторы: АО «ЭКСПОЦЕНТР», ООО «ТехноПрогресс»
Павильон 2, зал семинаров 3
- 11:00—18:00 **Семинар «Рынок тампонажных материалов: цемент и химия. Ключевые изменения»**
Организаторы: АО «ЭКСПОЦЕНТР», ООО «Химпром»
Павильон 2, зал семинаров 5
- 10:30—12:30 **Круглый стол «Сжиженный природный газ. Особенности реализации проектов, инновационные решения в ТЭК»**
Организатор: АО «ЭКСПОЦЕНТР»
При поддержке Национальной ассоциации сжиженного природного газа
Павильон 2, зал 3, «Нефтегаз.LIVE»
- 12:30—15:15 **Научно-практическая конференция «Инновационная поддержка лидерства: возможности и перспективы»**
Организатор: АО «ЭКСПОЦЕНТР»
При поддержке Ассоциации «Российский национальный комитет Мирового нефтяного совета»
Павильон 2, зал 3, «Нефтегаз.LIVE»

- 15:30—17:30 **Панельная сессия «Устойчивое развитие в нефтегазовой индустрии: роль молодежи»**
Организатор: АО «ЭКСПОЦЕНТР»
При поддержке Ассоциации «Российский национальный комитет Мирового нефтяного совета»
Павильон 2, зал 3, «Нефтегаз.LIVE»

18 апреля, четверг

- 10:30—12:00 **Конференция «Технологическое развитие в арматуростроении. Путь к суверенитету и импортонезависимости. Кадровое обеспечение потребностей отрасли»**
Организатор: АО «ЭКСПОЦЕНТР»
При поддержке Научно-промышленной ассоциации арматуростроителей
Павильон 2, зал 3, «Нефтегаз.LIVE»
- 12:00—12:15 **Доклад «Расширение номенклатуры «Промышленная электроника» Ступинского электротехнического завода»**
Организатор: АО «ЭКСПОЦЕНТР»
При поддержке НПО «АвалонЭлектроТех»
Павильон 2, зал 3, «Нефтегаз.LIVE»
- 12:15—12:30 **Доклад «Восстановление и упрочнение бурового оборудования с применением лазерных технологий»**
Организатор: АО «ЭКСПОЦЕНТР»
При поддержке ООО «Реман-Сервис»
Павильон 2, зал 3, «Нефтегаз.LIVE»
- 12:30—12:45 **Доклад «Лазерная сварка обсадных труб на нефтяных скважинах»**
Организатор: АО «ЭКСПОЦЕНТР»
При поддержке Научно-технического объединения «ИРЭ-Полюс»
Павильон 2, зал 3, «Нефтегаз.LIVE»
- 12:45—13:00 **Доклад «Покрываети Nilong для антикоррозионной защиты нефте- и газопроводов»**
Организатор: АО «ЭКСПОЦЕНТР»
При поддержке ТД «Хайлон-Рус»
Павильон 2, зал 3, «Нефтегаз.LIVE»
- 13:00—13:15 **Доклад «Возможности реагентов производства ООО «НПП «Макромер» им. В.С. Лебедева» для обеспечения импортозамещения в составах нефтепромысловых реагентов»**
Организатор: АО «ЭКСПОЦЕНТР»
При поддержке ООО «НПП «Макромер» им. В.С. Лебедева»
Павильон 2, зал 3, «Нефтегаз.LIVE»
- 13:15—13:30 **Доклад «Модульные системы крепления нового поколения для нефтегазовых проектов»**
Организатор: АО «ЭКСПОЦЕНТР»
При поддержке АО «Хилти Дистрибьюшн ЛТД»
Павильон 2, зал 3, «Нефтегаз.LIVE»
- 13:30—13:45 **Доклад «Обеспечение промышленной безопасности на предприятиях ТЭК посредством эксплуатации газоаналитического оборудования»**
Организатор: АО «ЭКСПОЦЕНТР»
При поддержке ООО «Промприбор-Р»
Павильон 2, зал 3, «Нефтегаз.LIVE»

* В программе возможны изменения и дополнения

NEFTEGAZ 2024 Event Schedule*

Conferences in the
Neftegaz.LIVE area
Events of the National
Oil & Gas Forum

15 April, Monday

- 10:30—12:30 **Session on Key Solutions for Import Substitution of Technologies in the Oil and Gas Industry and the Fuel and Energy Sector, the Latest Developments in Robotics Made in Russia**
Organised by EXPOCENTRE AO
Supported by the Russian Association of Robotics
Pavilion 2, Hall 3, Neftegaz.LIVE
- 12:00—13:00 **Official exhibition opening ceremony**
Organised by EXPOCENTRE AO
Pavilion 1
- 12:30—13:45 **Conference on Gas Compression and Separation Technologies**
Organised by EXPOCENTRE AO
Supported by the Association of Compressor Factories
Pavilion 2, Hall 3, Neftegaz.LIVE
- 13:45—14:00 **Report on Production of Russian Equipment for the Oil and Gas Industry. Experience of the ALTAILESMASH Plant**
Organised by EXPOCENTRE AO
Supported by ALTAILESMASH Plant OOO
Pavilion 2, Hall 3, Neftegaz.LIVE
- 14:00—16:00 **Session on Foreign Economic Activity of the Industrial Sector. New Reality in the Supply Chain. Reviews of Friendly Markets**
Organised by EXPOCENTRE AO
Supported by the Association of Exporters and Importers
Pavilion 2, Hall 3, Neftegaz.LIVE
- 14:00—17:00 **Conference on Laser Welding of Casings at Oil Wells**
Organised by EXPOCENTRE AO
Supported by IRE-Polus Scientific and Technical Association
Pavilion No.1, Conference Hall 1
- 16:15—16:30 **Report on Modern Trends and Import Substitution as an Effective Tool in the Area of Uninterruptible Power Supplies for Oil and Gas Companies**
Organised by EXPOCENTRE AO
Supported by Systemtechnik OOO
Pavilion 2, Hall 3, Neftegaz.LIVE
- 16:30—16:45 **Report on Generation for Oil and Gas Companies: How to Choose the Optimal Solution**
Organised by EXPOCENTRE AO
Supported by Aggreko Eurasia OOO
Pavilion 2, Hall 3, Neftegaz.LIVE
- 16:45—17:00 **Report on Solutions for Oil Sludge Processing Based on the Best Available Technologies under Sanctions Restrictions**
Organised by EXPOCENTRE AO
Supported by Tobol OOO
Pavilion 2, Hall 3, Neftegaz.LIVE

16 April, Tuesday

- 9:00—18:00 **Conference on New Generation Multiphase Pumps for Wet Gas Compression for the Oil and Gas Companies**
Organised by EXPOCENTRE AO, Plant of Block Constructions and Technologies OOO
LIMITED (invitation only)
Pavilion 2, Floor 3, Seminar Hall 1
- 10:15—12:15 **Workshop on Informing Enterprises about Product Certification Procedures for Supplies to Gas Companies' Facilities (INTERGAZCERT Voluntary Certification System). Mechanisms for Meeting Needs of Gas Companies in Materials and Equipment**
Organised by EXPOCENTRE AO
Supported by the New Technologies of the Gas Industry Association of Equipment Manufacturers
Pavilion 2, Hall 3 Neftegaz.LIVE
- 10:00—18:00 **National Oil & Gas Forum**
Organised by EXPOCENTRE AO, National Oil and Gas Forum OOO
PAY
Pavilion 8, Hall 3
- 10:00—18:00 **Workshop on Innovative Solutions for Drilling Fluids**
Organised by EXPOCENTRE AO, Himprom OOO
Pavilion 2, Seminar Hall 5
- 10:00—13:00 **Workshop on Power Supply, Redundancy and Protection Systems in ACS Cabinets. IS Barriers and Signal Converters**
Organised by EXPOCENTRE AO, AvalonElectroTech Scientific and Production Association
Pavilion 2, Seminar Hall 4
- 10:00—13:00 **Conference on Comprehensive Offer from Electroshield Samara and Akron Holding Group for Industrial Enterprises**
Organised by EXPOCENTRE AO, Electroshield Samara AO
LIMITED (invitation only)
Pavilion 2, Seminar Hall 3
- 12:15—12:45 **Report on Evolution of Monitoring. From the First Domestic Solutions to Corporate Information Systems**
Organised by EXPOCENTRE AO
Supported by Petroviser OOO
Pavilion 2, Hall 3, Neftegaz.LIVE
- 12:45—13:00 **Report on Trends in Import Substitution of Pipe Fittings for Instrumentation. Experience of In-house Production on New CNC Machines**
Organised by EXPOCENTRE AO
Supported by Fluid-Line OOO
Pavilion 2, Hall 3, Neftegaz.LIVE

13:00—14:30 **Session on Efficient Aluminium Solutions for the Oil and Gas Industry**
Organised by EXPOCENTRE AO
Supported by the Aluminium Association
Pavilion 2, Hall 3, Neftegaz.LIVE

14:30—14:45 **Report on Import Substitution, the Latest Russian Developments, Replacement of Products of Foreign Manufacturers Siemens, Honeywell, Schneider, etc.**
Organised by EXPOCENTRE AO
Supported by VARTON Group
Pavilion 2, Hall 3, Neftegaz.LIVE

15:00—17:00 **Workshop on Oil and Gas Enterprise Automation**
Organised by EXPOCENTRE AO, Automiq Software AO
FREE (pre-registration)
Pavilion 8, Buffet Hall

15:00—17:00 **Conference on Modern Technological Solutions for the Oil and Gas Industry and Well Surveying. Building of Multidisciplinary Teams**
Organised by EXPOCENTRE AO
Supported by Moscow Petroleum Institute
Pavilion 2, Hall 3, Neftegaz.LIVE

17:00—17:30 **Sponsors Award Ceremony**
Pavilion 2, Blue Hall

17 April, Wednesday

10:00—16:30 **Conference on Safe Work in the Oil and Gas Industry. Topical Issues in the Field of Technical Regulation, Industrial and Environmental Safety of the Oil and Gas Sector**
Organised by EXPOCENTRE AO, TehnoProgress OOO
Pavilion 2, Seminar Hall 3

11:00—18:00 **Workshop on Market of Plugging Materials: Cement and Chemistry. Key Changes**
Organised by EXPOCENTRE AO, Himprom OOO
Pavilion 2, Seminar Hall 5

10:30—12:30 **Panel on Liquefied Natural Gas. Features of Project Implementation, Innovative Solutions in the Fuel and Energy Sector**
Organised by EXPOCENTRE AO
Supported by the National Association of Liquefied Natural Gas
Pavilion 2, Hall 3, Neftegaz.LIVE

12:30—15:15 **Research-to-practice conference on Innovative Leadership Support: Opportunities and Prospects**
Organised by EXPOCENTRE AO
Supported by the Russian National Committee of the World Petroleum Council Association
Pavilion 2, Hall 3, Neftegaz.LIVE

15:30—17:30 **Panel session on Sustainable Development in the Oil and Gas Industry: the Role of Youth**
Organised by EXPOCENTRE AO
Supported by the Russian National Committee of the World Petroleum Council Association
Pavilion 2, Hall 3, Neftegaz.LIVE

18 April, Thursday

10:30—12:00 **Conference on Technological Development in the Valve Industry. The Way to Sovereignty and Import Independence. Staffing Needs of the Industry**
Organised by EXPOCENTRE AO
Supported by the Scientific & Industrial Valve Manufacturers Association
Pavilion 2, Hall 3, Neftegaz.LIVE

12:00—12:15 **Report on Expansion of the Industrial Electronics Nomenclature of the Stupino Electrotechnical Plant**
Organised by EXPOCENTRE AO
Supported by AvalonElectroTech Scientific and Production Association
Pavilion 2, Hall 3, Neftegaz.LIVE

12:15—12:30 **Report on Restoration and Hardening of Drilling Equipment Using Laser Technologies**
Organised by EXPOCENTRE AO
Supported by Reman-Service OOO
Pavilion 2, Hall 3, Neftegaz.LIVE

12:30—12:45 **Report on Laser Welding of Casings at Oil Wells**
Organised by EXPOCENTRE AO
Supported by IRE-Polus Scientific and Technical Association
Pavilion 2, Hall 3, Neftegaz.LIVE

12:45—13:00 **Report on Hilong Coatings for Corrosion Protection of Oil and Gas Pipelines**
Organised by EXPOCENTRE AO
Supported by Hilong Rus Trading House
Pavilion 2, Hall 3, Neftegaz.LIVE

13:00—13:15 **Report on Possibilities of the Reagents Produced by Macromer, Lebedev Scientific Manufacturing Company, to Ensure Import Substitution in the Composition of Oilfield Reagents**
Organised by EXPOCENTRE AO
Supported by Macromer, Lebedev Scientific Manufacturing Company OOO
Pavilion 2, Hall 3, Neftegaz.LIVE

13:15—13:30 **Report on New Generation Modular Fastening Systems for Oil and Gas Projects**
Organised by EXPOCENTRE AO
Supported by Hilti Distribution Ltd, AO
Pavilion 2, Hall 3, Neftegaz.LIVE

13:30—13:45 **Report on Ensuring Industrial Safety at Fuel and Energy Companies Through the Operation of Gas Analysis Equipment**
Organised by EXPOCENTRE AO
Supported by Prompribor-R OOO
Pavilion 2, Hall 3, Neftegaz.LIVE

* Subject to alteration

ШИНЫ, РТИ И КАУЧУКИ



27-Я МЕЖДУНАРОДНАЯ
СПЕЦИАЛИЗИРОВАННАЯ ВЫСТАВКА
РЕЗИНОТЕХНИЧЕСКИХ ИЗДЕЛИЙ,
ШИН, ТЕХНОЛОГИЙ
ДЛЯ ИХ ПРОИЗВОДСТВА,
СЫРЬЯ И ОБОРУДОВАНИЯ

Россия, Москва,
ЦВК «ЭКСПОЦЕНТР»

14-17
АПРЕЛЯ
2025

www.rubber-expo.ru



Минпромторг
России



РОССИЙСКИЙ
СОЮЗ
ХИМИКОВ

Организатор: АО «ЭКСПОЦЕНТР»

При поддержке:

- Министерства промышленности и торговли РФ
- Российского Союза химиков
- ОАО «НИИТЭХИМ»

Под патронатом ТПП РФ

12+

Реклама



 ЭКСПОЦЕНТР

НАЦИОНАЛЬНЫЙ НЕФТЕГАЗОВЫЙ ФОРУМ

Деловая программа* Национального нефтегазового форума - 2024

Павильон 8, зал 3

ОРГАНИЗАТОРЫ: АО «ЭКСПОЦЕНТР», ООО «НАЦИОНАЛЬНЫЙ НЕФТЕГАЗОВЫЙ ФОРУМ»

16 апреля, вторник

- 10:30—12:00 **Стратегическая сессия «Российский ТЭК – функционирование в условиях внешних ограничений. 10 лет спустя»**
- 13:00—14:30 **Сессия «Россия – Китай: энергия для будущего» (совместно с Национальным координационным центром международного делового сотрудничества)**
- 13:00—14:30 **Круглый стол «Расширение производственной кооперации как стратегический приоритет достижения технологического суверенитета странами ЕАЭС» (совместно с Евразийской экономической комиссией)**
- 13:00—14:30 **Сессия «Перестройка логистических схем поставок российских углеводородов: задачи на перспективу»**
- 15:00—16:30 **Круглый стол «Кадры решают все: новым технологиям нужны новые лидеры» (совместно с группой компаний «Б1»)**
- 15:00—16:30 **Сессия «Россия – Иран: наука и технологии – стратегическое партнерство в нефтегазовой отрасли» (совместно с Министерством нефти Исламской Республики Иран)**
- 15:00—16:30 **Сессия «Прогноз развития мировых энергетических рынков – взгляд из России: рынок газа» (совместно с Российским газовым обществом)**
- 16.45—18:15 **Круглый стол Совета ветеранов «Управление запасами и рациональное недропользование»**

17 апреля, среда

- 9:00—10:00 **«Модернизация и технологическое развитие нефтеперерабатывающего комплекса России»**
- 10:00—12:00 **Стратегическая сессия «Технологический суверенитет в ТЭК: как создавать технологии в эпоху перемен?»**

- 13:00—14:30 **Форсайт-сессия «Цифровые лидеры: на пути к технологическому суверенитету – 10 лет санкций, что изменилось?»**
- 13:00—14:30 **Сессия «Развитие кадров и компетенций для открытой платформы промышленной автоматизации»**
- 13:30—18:00 **Конференция ИНТИ**
- 15:00—16:30 **Сессия «Реверс-инжиниринг: как это должно работать?»**
- 15:00—16:30 **Круглый стол «Эффективность мер государственной поддержки программ по импортозамещению» (совместно с Союзом производителей нефтегазового оборудования)**
- 16:50—18:10 **Сессия «Аддитивные технологии и импортозамещение: научный, производственный и коммерческий потенциал» (совместно с Ассоциацией развития аддитивных технологий)**

18 апреля, четверг

ЕВРАЗИЙСКИЙ КЛИМАТИЧЕСКИЙ КОНГРЕСС

- 10:00—12:00 **Стратегическая сессия «Углеродная нейтральность и недропользование: миф или реальность?» (совместно с Аналитическим центром ТЭК)**
- 13:00—15:00 **Сессия «Декарбонизация промышленности: углеродный менеджмент и монетизация проектов» (совместно с Аналитическим центром ТЭК)**
- 15:30—17:00 **Сессия «Карбоновые полигоны: инфраструктурный потенциал и траектория развития»**
- 15:30—17:00 **Сессия «Перспективы развитие российских технологий CCUS»**
- 17:15—18:30 **Сессия «Как электротранспорт меняет нефтегазовый комплекс уже сегодня, и что будет завтра?»**

NATIONAL OIL & GAS FORUM

Event Schedule*

of the National Oil & Gas Forum 2024

Pavilion 8, Hall 3

ORGANISED BY EXPOCENTRE AO, NATIONAL OIL AND GAS FORUM OOO

16 April, Tuesday

- 10:30—12:00 **Strategy session on Russian Fuel and Energy Sector: Functioning under External Restrictions. 10 Years Later**
- 13:00—14:30 **Session on Russia – China: Energy for the Future (jointly with the National Coordination Centre for International Business Cooperation)**
- 13:00—14:30 **Panel on Expansion of Industrial Cooperation as a Strategic Priority for Achieving Technological Sovereignty of the EAEU Countries (jointly with the Eurasian Economic Commission)**
- 13:00—14:30 **Session on Restructuring Logistics Schemes for the Supply of Russian Hydrocarbons: Future Tasks**
- 15:00—16:30 **Panel on People Make All the Difference: New Technologies Need New Leaders (jointly with B1 Group)**
- 15:00—16:30 **Session on Russia - Iran: Science and Technology – Strategic Partnership in the Oil and Gas Industry (jointly with the Ministry of Petroleum of the Islamic Republic of Iran)**
- 15:00—16:30 **Session on Forecast of World Energy Markets Development: a View from Russia: Gas Market (jointly with the Russian Gas Society)**
- 16:45—18:15 **Panel of the Council of Veterans on Reserve Management and Rational Subsoil Use**
- 13:00—14:30 **Foresight session on Digital Leaders: Towards Technological Sovereignty: 10 Years of Sanctions, What Has Changed?**
- 13:00—14:30 **Session on Development of Personnel and Competencies for the Open Platform of Industrial Automation**
- 13:30—18:00 **INTI Conference**
- 15:00—16:30 **Session on Reverse Engineering: How it Should Work**
- 15:00—16:30 **Panel on Effectiveness of Government Support Measures for Import Substitution Programmes (jointly with the Union of Oil and Gas Equipment Manufacturers)**
- 16:50—18:10 **Session on Additive Technologies and Import Substitution: Scientific, Production and Commercial Potential (jointly with the Association for Additive Technologies Development)**

18 April, Thursday

EURASIAN CLIMATE CONGRESS

- 10:00—12:00 **Strategy Session on Carbon Neutrality and Subsoil Use: Myth or Reality? (jointly with the Analytical Centre for Fuel and Energy Sector)**
- 13:00—15:00 **Session on Decarbonising Industry: Carbon Management and Project Monetisation (jointly with the Analytical Center for Fuel and Energy Sector)**
- 15:30—17:00 **Session on Carbon Polygons: Infrastructural Potential and Development Trajectory**
- 15:30—17:00 **Session on Prospects for Development of Russian CCUS Technologies**
- 17:15—18:30 **Session on How Electric Transport is Changing the Oil and Gas Sector Today and What It Will Be Tomorrow**

17 April, Wednesday

- 09:00—10:00 **Upgrading and Technological Development of the Russian Oil Refining Sector**
- 10:00—12:00 **Strategy session on Technological Sovereignty in the Fuel and Energy Sector: How to Create Technologies in the Era of Change?**

PAID EVENTS

* Subject to alteration

Спонсорские ВОЗМОЖНОСТИ

Воспользуйтесь
уникальными предложениями
реализовать свои бизнес-цели
вместе с выставкой **«Нефтегаз-2025»**,
став спонсором главного события отрасли
в России!

Новые уникальные опции!

Результат на любом поле!

Не является публичной офертой



Подробная информация
о содержании спонсорских пакетов
8 (800) 707-37-99
(звонок по России бесплатный)
E-mail: sponsor@expocentr.ru
www.neftegaz-expo.ru



65 ЭКСПОЦЕНТР

ОФИЦИАЛЬНЫЙ КАТАЛОГ
OFFICIAL CATALOGUE

23-я МЕЖДУНАРОДНАЯ ВЫСТАВКА
«ОБОРУДОВАНИЕ И ТЕХНОЛОГИИ
ДЛЯ НЕФТЕГАЗОВОГО КОМПЛЕКСА»



НЕФТЕГАЗ NEFTEGAZ



23rd INTERNATIONAL EXHIBITION FOR
EQUIPMENT AND TECHNOLOGIES FOR
THE OIL AND GAS INDUSTRIES

15-18.04.2024

www.neftegaz-expo.ru

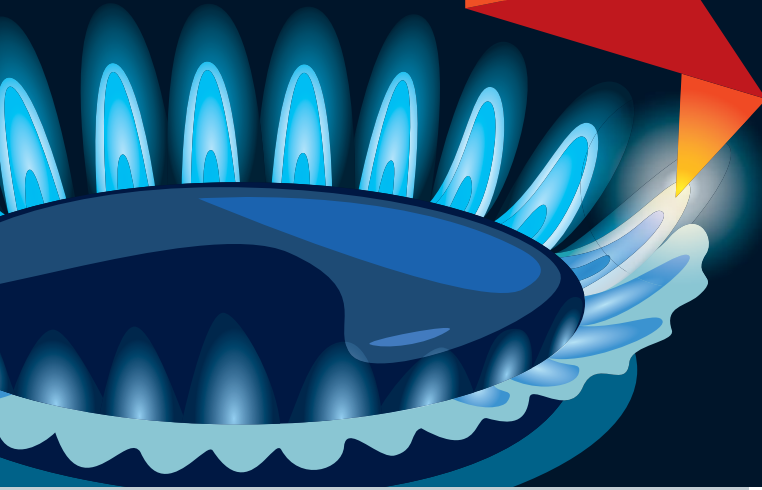

Алфавитный
СПИСОК
участников

Alphabetical
List of
Exhibitors



EXPOCENTRE FAIRGROUNDS, MOSCOW, RUSSIA

NEFTEGAZ

24TH INTERNATIONAL EXHIBITION

EQUIPMENT AND TECHNOLOGIES
FOR THE OIL AND GAS INDUSTRY

14-17.04.2025

Visit our website for details
www.neftegaz-expo.ru/en

Advertising 12+



MINISTRY OF ENERGY
OF RUSSIAN FEDERATION



MINISTRY OF INDUSTRY
AND TRADE OF RUSSIA



EXPOCENTRE

Алфавитный список участников выставки

A—E			
A9 SYSTEMS, РОССИЯ	47	BEIJING VALVE GENERAL FACTORY CO. LTD, КИТАЙ	52
AFFCO FLOW CONTROL (SHANGHAI) CO. LTD, КИТАЙ	47	BEIJING ZEHUA CHEMICAL ENGINEERING CO. LTD, КИТАЙ	53
AGC LIGHTING CO. LTD, КИТАЙ	47	BEIZE VALVE GROUP CO. LTD, КИТАЙ	53
AILIPU, КИТАЙ	47	BENLIU PUMP TECHNOLOGY (JIAXING) CO. LTD, КИТАЙ	53
AKKIM, ТУРЦИЯ	47	BEST ENERGY EQUIPMENT (TIANJIN) COMPANY LTD (PETROBEST), КИТАЙ	53
AMA Industrial Co, ИРАН	47	BGP INC., CHINA NATIONAL PETROLEUM CORPORATION, КИТАЙ	53
ANHUI JUCHENG FINE CHEMICALS CO. LTD, КИТАЙ	48	BIMED, ТУРЦИЯ	53
ANIX VALVE GROUP CO. LTD, КИТАЙ	48	BKEVEREST FLOW CONTROL (CHAORYANG) LIMITED, КИТАЙ	53
ANPING COUNTY GUANGMING METAL PRODUCTS CO. LTD, КИТАЙ	48	BROX, РОССИЯ	54
ANPING SHENGJIA HARDWARE MESH CO. LTD, КИТАЙ	48	CAMP-SHINNING, КИТАЙ	54
ANPING YANZHAO GRIDDLE WIRE MESH CO. LTD, КИТАЙ	48	CANGZHOU LONGTAIDI PIPE TECHNOLOGY CO. LTD, КИТАЙ	54
ANTIWEAR (SUZHOU) INDUSTRIAL INTELLIGENT TECHNOLOGY CO. LTD, КИТАЙ	48	CANGZHOU ZHONGSHUN STEEL PIPE TRADE CO. LTD, КИТАЙ	54
AOGONG VALVE CO. LTD, КИТАЙ	49	CCS ELECTRIC, КИТАЙ	54
APEX, КИТАЙ	49	CENTERWAY STEEL CO. LTD, КИТАЙ	54
ARICELL CO. LTD, РЕСПУБЛИКА КОРЕЯ	49	CHANGSHA TAIHE ELECTRONIC EQUIPMENT CO. LTD, КИТАЙ	55
ARMTORG, РОССИЯ	49	CHANGZHOU CHENGLEI VALVE TECHNOLOGY CO. LTD, КИТАЙ	55
ASBR TECHNOLOGY CO. LTD, КИТАЙ	49	CHANGZHOU ENKAIR VALVES CO. LTD, КИТАЙ	55
АТО, КИТАЙ	49	CHANGZHOU POWER STATION AUXILIARY EQUIPMENT CO. LTD, КИТАЙ	55
AZIN FORGE COMPANY, ИРАН	50	CHENGDE CITY DEVELOPMENT ZONE FUQUAN PETROLEUM MACHINERY CO. LTD, КИТАЙ	55
BAIER, КИТАЙ	50	CHENGDU CHENGGAO VALVE CO. LTD, КИТАЙ	55
BAOJI JULING, КИТАЙ	50	CHENGDU DEEP DIAMOND BIT CO. LTD, КИТАЙ	56
BAOJI TIANLIAN HUITONG COMPOSITE MATERIAL CO. LTD, КИТАЙ	50	CHENGDU EAST NEW MATERIAL CO. LTD, КИТАЙ	56
BAOWU SPECIAL METALLURGY CO. LTD, КИТАЙ	50	CHENGDU EASTWING FILTER CO. LTD, КИТАЙ	56
BASCO, КИТАЙ	50	CHENGDU GAS TRADING CO. LTD, КИТАЙ	56
BEALL INDUSTRY GROUP CO. LIMITED, КИТАЙ	51	CHENGDU MAXWELL ENERGY TECHNOLOGY CO. LTD, КИТАЙ	56
BEENTEER GROUP CO. LTD, КИТАЙ	51	CHENGDU MINJIANG PRECISION CUTTING TOOL CO. LTD, КИТАЙ	56
BEIJING AUTOWORLD INDUSTRY LIMITED, КИТАЙ	51	CHENGDU ROCK PETROLEUM TECHNOLOGY DEVELOPMENT CO. LTD, КИТАЙ	57
BEIJING CHENG YI CHEMICAL CO. LTD, КИТАЙ	51	CHENGDU SEALAND ENERGY TECHNOLOGY CO. LTD, КИТАЙ	57
BEIJING CONNETECH ELECTRONICS TECHNOLOGY CO. LTD, КИТАЙ	51	CHENGDU TIANYI ENERGY EQUIPMENT MANUFACTURING CO. LTD, КИТАЙ	57
BEIJING DORIGHT TECHNOLOGY CO. LTD, КИТАЙ	51	CHENGDU WEST PETROLEUM EQUIPMENT CO. LTD, КИТАЙ	57
BEIJING FORTTECH ENERGY TECHNOLOGY CO. LTD, КИТАЙ	51	CHINA INNOVATION PETROLEUM UNION EXHIBITION CO. LTD, КИТАЙ	57
BEIJING GEO-VISTA TECHNOLOGY LTD, КИТАЙ	52	CHINA TIANJIN PETROCHEMICAL VALVE EQUIPMENTS ASSOCIATION, КИТАЙ	57
BEIJING HYDRAULIC TECHNOLOGY CO. LTD, КИТАЙ	52	CHINA TIPTOP FORGING, КИТАЙ	58
BEIJING MUCHEN FIREPROOF INSULATION SPECIAL MATERIALS CO. LTD, КИТАЙ	52	CHINA VIGOR DRILLING OIL TOOLS AND EQUIPMENT CO. LTD, КИТАЙ	58
BEIJING PINGHE, КИТАЙ	52	CHINT, РОССИЯ	58
BEIJING RYANSTER PETROLEUM EQUIPMENT CO. LTD, КИТАЙ	52	CHONGQING BEST CUTTER CO. LTD, КИТАЙ	58
		CHONGQING CHUANYI AUTOMATION CO. LTD, КИТАЙ	58
		CHONGQING MACHINERY & ELECTRIC CO. LTD, КИТАЙ	60
		CHONGQING YINHE PETRO CHEMICAL MACHINERY MANUFACTURING CO. LTD, КИТАЙ	60
		CIR-LOK, РОССИЯ	60
		CN-OILSNAB CO. LTD, КИТАЙ	60
		CNPC — JICHAI, КИТАЙ	60
		CNPC EXPLORATION SOFTWARE CO. LTD, КИТАЙ	58
		CNPS.COM LIMITED, КИТАЙ	60
		CUBIC SENSOR AND INSTRUMENT CO. LTD, КИТАЙ	60
		CYBERSTEEL, РОССИЯ	61
		CZ ELECTRIC CO. LTD, КИТАЙ	61
		DALIAN KEHUAN PUMP CO. LTD, КИТАЙ	61
		DAMING HEAVY INDUSTRY CO. LTD, КИТАЙ	61
		DANDONG TOP ELECTRONICS INSTRUMENT (GROUP) CO. LTD, КИТАЙ	61
		DANYANG KAIKIN ALLOY MATERIAL CO. LTD, КИТАЙ	62
		DAQING HARVEST LONG WALL HIGH PRESSURE PIPE CO. LTD, КИТАЙ	62
		DAQING SEAMLESS OIL PIPE CO. LTD, КИТАЙ	62
		DEMAG DELAVAL SERVICES (DDS), ИРАН	62
		DEOSN BIOCHEMICAL (ORDOS) LTD, КИТАЙ	62
		DEPAMU (HANGZHOU) PUMPS TECHNOLOGY CO. LTD, КИТАЙ	62
		DERVOS VALVE CO. LTD, КИТАЙ	64
		DESHI ENERGY TECHNOLOGY GROUP CO. LTD, КИТАЙ	64
		DEYUAN PIPELINE TECHNOLOGY CO. LTD, КИТАЙ	64
		DEZHOU BORU PETROLEUM MACHINERY MANUFACTURING CO. LTD, КИТАЙ	64
		DEZHOU UNITED PETROLEUM TECHNOLOGY CORP., КИТАЙ	64
		DFXK PETROLEUM MACHINERY CO. LLC, РОССИЯ	64
		DIDTEK VALVE GROUP CO. LTD, КИТАЙ	66
		DONGYING KECHUANG BIOCHEMICAL CO. LTD, КИТАЙ	66
		DONGYING MINGDE PETROLEUM TECHNOLOGY CO. LTD, КИТАЙ	66
		DONGYING ROBUST PETROLEUM EQUIPMENT CO. LTD, КИТАЙ	66
		DRILL GECKO, РОССИЯ	66
		DRIPRO CO. LTD, КИТАЙ	67

DUOWEI UNION GROUP CO. LTD, КИТАЙ	67	HEBEI CANGHAI NUCLEAR EQUIPMENT TECHNOLOGY CO. LTD, КИТАЙ	75	HILONG, РОССИЯ	80
EKF, РОССИЯ	67	HEBEI DIKAI PIPING PRODUCTS CO. LTD, КИТАЙ	75	HONHOT MONVA VALVE CO. LTD, КИТАЙ	81
ENOCH CONTROLS PRIVATE LIMITED, ИНДИЯ	67	HEBEI ENGEL PETROL EQUIPMENT CO. LTD, КИТАЙ	76	HONGHUA GROUP, КИТАЙ	81
ERSTEVAK, РОССИЯ	67	HEBEI GRANDE PRECISION MACHINERY CO. LTD, КИТАЙ	76	HUATONG, КИТАЙ	81
ERUI INTERNATIONAL ELECTRONIC COMMERCE CO. LTD, КИТАЙ	68	HEBEI HUAAN PETROLEUM MACHINERY MANUFACTURING CO. LTD, КИТАЙ	76	HUBEI ADA PETROLEUM EQUIPMENT CO. LTD, КИТАЙ	81
ESPCP, КИТАЙ	68	HEBEI HUAYANG STEEL PIPE CO. LTD, КИТАЙ	76	HUBEI JIAYE PETRO-MACHINERY CORP., КИТАЙ	81
ESUN, КИТАЙ	68	HEBEI JINGBO PETROLEUM MACHINERY CO. LTD, КИТАЙ	76	HUBEI SANFENG TURBINE EQUIPMENT CO. LTD, КИТАЙ	81
F—L					
FD PETROL GROUP MACHINERY TECHNOLOGY DEVELOPMENT CO. LTD, КИТАЙ	68	HEBEI LIANDA FILTER EQUIPMENT CO. LTD, КИТАЙ	76	HUBEI SLETPETRO TECHNOLOGY CO. LTD, КИТАЙ	82
FDAN GLOBAL LIMITED, ИРАН	68	HEBEI LONGWAY PETROLEUM EQUIPMENT CO. LTD, КИТАЙ	77	HUBEI TAIHE PETROCHEMICAL EQUIPMENT CO. LTD, КИТАЙ	82
FEEJOY, КИТАЙ	68	HEBEI OUHAO PIPELINE EQUIPMENT CO. LTD, КИТАЙ	77	HuBei ZhiGe Petroleum Equipment CO. LTD, КИТАЙ	82
FLOWINN, КИТАЙ	68	HEBEI RUISHI BITS MANUFACTURING CO. LTD, КИТАЙ	77	HUNAN SHUNFU METAL MATERIAL CO. LTD, КИТАЙ	82
FLOWX VALVE, КИТАЙ	70	HEBEI RUNFENG LOW TEMPERATURE EQUIPMENT CO. LTD, КИТАЙ	77	HUNAN TANE OCEAN PUMP CO. LTD, КИТАЙ	82
FOCUSED PHOTONICS INC., КИТАЙ	70	HEBEI SAIXUAN IMPORT & EXPORT TRADING CO. LTD, КИТАЙ	77	HURRAH ENERGY GROUP LTD, КИТАЙ	82
FORING CHEMICALS SCIENCE AND TECHNOLOGY LTD, КИТАЙ	70	HEBEI SHENGTIAN PIPE-FITTING GROUP CO. LTD, КИТАЙ	77	HXTX SENSING TECHNOLOGY (DALIAN) CO. LTD, КИТАЙ	84
FTC, РОССИЯ	70	HEBEI SIBERIA SPECIAL RUBBER C O. LTD, КИТАЙ	78	INNERICA, РОССИЯ	84
FUJIAN HAD INSTRUMENT CO. LTD, КИТАЙ	70	HEBEI SOLIDKEY PETROLEUM MACHINERY CO. LTD, КИТАЙ	78	INTLEF OIL AND GAS GROUP CO. LTD, КИТАЙ	84
FUJIAN MEIFU TECHNOLOGY CO. LTD, КИТАЙ	72	HEBEI XINFENG HIGH PRESSURE FLANGE AND PIPE FITTING CO. LTD, КИТАЙ	78	IRAN HOUSE OF INNOVATION AND TECHNOLOGY IN RUSSIA, ИРАН	84
FUJIAN SIJIA INDUSTRIAL MATERIAL CO. LTD, КИТАЙ	72	HEBEI XINYUE HIGH PRESSURE FLANGE AND PIPE FITTING CO. LTD, КИТАЙ	78	IRSA SANAT MIDDLE EAST ARAS, РОССИЯ	84
FUJIAN SNOWMAN CO. LTD, КИТАЙ	72	HEBEI YAOSHENG VALVES, FLANGES, FITTINGS FACTORY, КИТАЙ	78	JEREH GROUP, КИТАЙ	84
FUSHUN MECHANICAL EQUIPMENT MANUFACTURING CO. LTD, КИТАЙ	72	HEBEI YONGMING GEOLOGICAL PROJECT MACHINERY CO. LTD, КИТАЙ	78	J'NAN KAIXIANG PETROLEUM MACHINERY EQUIPMENT CO. LTD, КИТАЙ	88
GAMBIT 59, РОССИЯ	72	HEBEI YUANDONG PUMPS MANUFACTURING CO. LTD, КИТАЙ	79	JIANG YIN LONG RUN FLANGE CO. LTD, КИТАЙ	84
GIAHAR PRECISION METAL CO. LTD, КИТАЙ	72	HEFEI HUASHENG PUMPS & VALVES CO. LTD, КИТАЙ	79	JIANGSU FUSEN SPECIAL VALVE CO. LTD, КИТАЙ	85
GLOBAL-SET VALVE COMPONENTS JIANGSU CO. LTD, КИТАЙ	73	HEILONGJIANG NORTH SHUANGJIA DRILLING TOOLS CO. LTD, КИТАЙ	79	JIANGSU HONGYANG PETROLEUM TECHNOLOGY CO. LTD, КИТАЙ	85
GREATALL DYNAMIC CO. LTD, КИТАЙ	73	HELI TECH ENERGY CO. LTD, КИТАЙ	79	JIANGSU HUANHAI M&C TECHNOLOGY CO. LTD, КИТАЙ	85
GREATEST TECHNOLOGY CO. LTD, КИТАЙ	73	HENAN BOSEAN TECHNOLOGY CORPORATION LIMITED, КИТАЙ	79	JIANGSU HUAYING VALVES CO. LTD, КИТАЙ	85
GUANGHAN N&D CARBIDE CO. LTD, КИТАЙ	73	HENAN BOYUAN NEW MATERIALS CO. LTD, КИТАЙ	79	JIANGSU JIANGHENG VALVE INDUSTRY CO. LTD, КИТАЙ	85
GUANGZHOU DONGSU PETROLEUM D&E EQUIPMENT CO. LTD, КИТАЙ	73	HENAN DEMALONG FILTER CO. LTD, КИТАЙ	80	JIANGSU JINLING ENVIRONMENTAL TECHNOLOGY CO. LTD, КИТАЙ	85
GUANGZHOU GU-POWER TECHNOLOGY CO. LTD, КИТАЙ	73	HENAN FENGRUI PETROLEUM EQUIPMENT CO. LTD, КИТАЙ	80	JIANGSU KEFENG PETROCHEMICAL MACHINERY CO. LTD, КИТАЙ	86
GUANGZHOU JST SEALS TECHNOLOGY CO. LTD, КИТАЙ	74	HENAN GESAIGE INTERNATIONAL CO. LTD, КИТАЙ	80	JIANGSU KOLOD FOOD INGREDIENTS CO. LTD, КИТАЙ	86
GUIZHOU GAOFENG PETROLEUM MACHINERY CO. LTD, КИТАЙ	74	HENAN JINGRUI NEW MATERIAL TECHNOLOGY CO. LTD, КИТАЙ	80	JIANGSU SERVICE PETROLEUM TECHNOLOGY CO. LTD, КИТАЙ	86
GUOCHENG VALVE GROUP CO. LTD, КИТАЙ	74	HENAN YALONG DIAMOND TOOLS CO. LTD, КИТАЙ	80	JIANGSU SUNKAIER INDUSTRIAL TECHNOLOGY CO. LTD, КИТАЙ	86
HAGRIEN INDUSTRY CO. LTD, КИТАЙ	74	HENGYING WIRE CLOTH CO. LTD, КИТАЙ	80	JIANGSU SUNMOON SHALE GAS HIGH PRESSURE HOSE CO. LTD, КИТАЙ	86
HAINAN YOUXUAN PETROLEUM AND PETROCHEMICAL EQUIPMENT CO. LTD, КИТАЙ	74			JIANGSU SUYAN VALVE MACHINERY CO. LTD, КИТАЙ	86
HANDAN HOZPETRO MACHINERY CO. LTD, КИТАЙ	74			JIANGSU T&R CLAD TECHNOLOGY LIMITED, КИТАЙ	87
HANGZHOU GUONENG STEAM TURBINE ENGINEERING CO. LTD, КИТАЙ	75			JIANGSU VNER ELECTRONIC TECHNOLOGY LTD, КИТАЙ	87
HANGZHOU TURBINE POWER GROUP CO. LTD, КИТАЙ	75			JIANGSU WEINENG ELECTRIC CO. LTD, КИТАЙ	87
HD ELECTRIC RUS, РОССИЯ	75				
HEBEI BO STAR PETROCHEMICAL EQUIPMENT CO. LTD, КИТАЙ	75				

JIANGSU WELLHEAD DRILLING EQUIPMENT CO. LTD, КИТАЙ	87	MEGA FIX, РОССИЯ	93	QINGZHOU TIANYANG PETROLEUM MACHINERY CO. LTD, КИТАЙ	100
JIANGSU XINGCHANG SPECIAL STEEL PIPE CO. LTD, КИТАЙ	87	MEILONG TUBE, КИТАЙ	93	QIUBAO VALVE CO. LTD, КИТАЙ	100
JIANGUANG SPECIAL EQUIPMENT CO. LTD, КИТАЙ	87	MIANYANG YANGTENG COMPOSITE MATERIALS CO. LTD, КИТАЙ	93	RAYS FLOW CONTROL, КИТАЙ	100
JIANGXI BAOSHUNCHANG SUPER ALLOY CO. LTD, КИТАЙ	88	MINGSHUO ENVIRONMENT TECHNOLOGY GROUP CO. LTD, КИТАЙ	94	RealLab1, ООО, РОССИЯ	102
JIANGYIN FANGYUAN RINGLIKE FORGING & FLANGE CO. LTD, КИТАЙ	88	MOBILE INFORM GROUP, РОССИЯ	93	RG PETRO-MACHINERY GROUP CO. LTD, КИТАЙ	102
JIANGYIN ZHONGNAN HEAVY INDUSTRIES CO. LTD, КИТАЙ	88	MOON ENVIRONMENT TECHNOLOGY CO. LTD, КИТАЙ	94	RSN CO. LTD, КИТАЙ	102
JINGGONG VALVES GROUP CO. LTD, КИТАЙ	88	NANJING ABK LIGHTING TECHNOLOGY CO. LTD, КИТАЙ	94	SAGTA ENGINEERING LTD, КИТАЙ	102
JINGZHOU SUNRISE ENERGY TECHNOLOGY CO. LTD, КИТАЙ	88	NANJING WOTIAN TECHNOLOGY CO. LTD, КИТАЙ	94	SAILUOKE FLUID EQUIPMENT INC., КИТАЙ	102
JINHUA BOMING MACHINE CO. LTD, КИТАЙ	89	NANTONG ROKE FLUID EQUIPMENT CO. LTD, КИТАЙ	94	SBW ELECTRO-MECHANICS IMPORT & EXPORT CORPORATION (SBW INTERNATIONAL), КИТАЙ	103
JIUJIANG GOLDEN EGRET HARD MATERIAL CO. LTD, КИТАЙ	89	NEFTEGAZ.RU, РОССИЯ	94	SEED TECHNOLOGIES CORP. LTD, КИТАЙ	103
JIUJIANG LANZO NEW MATERIAL TECHNOLOGY CO. LTD, КИТАЙ	89	NEW JCM GROUP CO. LTD, КИТАЙ	96	SENBEN LIGHTING CO. LTD, КИТАЙ	103
JIYUAN HUAXIN PETROLEUM MACHINERY CO. LTD, КИТАЙ	89	NEW LOTOKE INDUSTRY GROUP CO. LIMITED (LOTOKE), КИТАЙ	96	SF DIAMOND CO. LTD, КИТАЙ	103
JUHANG AUTOMATION EQUIPMENT TECHNOLOGY CO. LTD, КИТАЙ	89	NEWAY VALVE (SUZHOU) CO. LTD, КИТАЙ	96	SHAANXI FENRY FLANGES AND FITTINGS CO. LTD, КИТАЙ	103
JULI SLING CO. LTD, КИТАЙ	89	NINGBO KINGLI FASTENER CO. LTD, КИТАЙ	96	SHAANXI HAINAISEN PETROLEUM TECHNOLOGY CO. LTD, КИТАЙ	103
JUXIN NEW MATERIALS TECHNOLOGY CO. LTD, КИТАЙ	90	NINGBO OURSOLID COMPOSITE MATERIAL CO. LTD, КИТАЙ	96	SHAANXI JIADE IMPORT & EXPORT CO. LTD, КИТАЙ	104
KAISITONG VALVE CO. LTD, КИТАЙ	90	NINGBO RILSON SEALING MATERIAL CO. LTD, КИТАЙ	96	SHAANXI KERGY MECHANICAL EQUIPMENT CO. LTD, КИТАЙ	104
KAMROO HOLDING GROUP CO. LTD, КИТАЙ	90	NINGBO SAFER ELECTRIC CO. LTD, КИТАЙ	97	SHAANXI WELONG INT'L SUPPLY CHAIN MGT. CO. LTD, КИТАЙ	104
KINGWIN LUBRICATING MATERIAL (JINHU) CO. LTD, КИТАЙ	90	NIROOMECHANIC ASIA COMPANY, ИРАН	97	SHANDONG HAIWANG CHEMICAL CO. LTD, КИТАЙ	104
KOSUN MACHINERY CO. LTD, КИТАЙ	90	NSEN VALVE CO. LTD, КИТАЙ	97	SHANDONG HANDE AUTOMATION CONTROL EQUIPMENT CO. LTD, КИТАЙ	104
LANDOIL CHEMICAL GROUP CO. LTD, КИТАЙ	90	NUOYING TM, РОССИЯ	97	SHANDONG HEHE PUMP INDUSTRY CO. LTD, КИТАЙ	104
LENOR, КИТАЙ	90	OPTIMA METAL TEKNIK LTD STI., ТУРЦИЯ	97	SHANDONG HUANING ELECTRIC HEATING TECHNOLOGY CO. LTD, КИТАЙ	105
LIANGZHENG VALVE CO. LTD, КИТАЙ	91	ORANGE STONE GROUP LIMITED, КИТАЙ	97	SHANDONG LIJIU ELECTRICAL MACHINERY CO. LTD, КИТАЙ	105
LIANKU VALVE CO. LTD, КИТАЙ	91	OVIKO GROUP CO. LTD, КИТАЙ	97	SHANDONG MINGZHU DRILLING TOOLS CO. LTD, КИТАЙ	105
LIAOCHENG KEHUAN NEW MATERIAL TECHNOLOGY CO. LTD, КИТАЙ	91	PANJIN LIAOHE OILFIELD TIANYI PETROLEUM EQUIPMENT CO. LTD, КИТАЙ	98	SHANDONG NUOER BIOTECHNOLOGY LIMITED COMPANY, КИТАЙ	105
LIAOCHENG SUPER NEW MATERIAL CO. LTD, КИТАЙ	91	PANJIN TIANGONG PRECISION CASTING CO. LTD, КИТАЙ	98	SHANDONG SHENLI RIGGING CO. LTD, КИТАЙ	105
LIAONING TOLIAN TECHNOLOGY DEVELOPMENT CO. LTD, КИТАЙ	91	PENGLAI HUANDE STEEL VALVE CO. LTD, КИТАЙ	98	SHANDONG SHOUGUANG KUNLONG PETROLEUM MACHINERY CO. LTD, КИТАЙ	105
LIDUAN GROUP CO. LTD, КИТАЙ	91	PETROKH, КИТАЙ	98	SHANDONG UNITOOLS MACHINERY CO. LTD, КИТАЙ	106
LISHUI OUYI VALVE CO. LTD, КИТАЙ	92	PLATINUM VALVE (ZHEJIANG) CO. LTD, КИТАЙ	98	SHANDONG VS PETROLEUM TECHNOLOGY CO. LTD, КИТАЙ	106
LIXIN VALVE GROUP, КИТАЙ	92	PROMXIM IMPEX, ООО, РЕСПУБЛИКА УЗБЕКИСТАН	98	SHANDONG WANBANG PETROLEUM TECHNOLOGY CO. LTD, КИТАЙ	106
LONGHUA TECHNOLOGY GROUP (LUOYANG) CO. LTD, КИТАЙ	92	PROTANGGRUP, МАЛАЙЗИЯ	98	SHANDONG WEALTH PETROLEUM EQUIPMENT CO. LTD, КИТАЙ	106
LUOFU VALVE GROUP CO. LTD, КИТАЙ	92	PUYANG ZHONGRUI MACHINERY REPAIR CO. LTD, КИТАЙ	99	SHANDONG WEIMA EQUIPMENT SCIENCE & TECHNOLOGY CORP. LTD, КИТАЙ	106
LUOYANG GOLDEN EGRET GEOTOOLS CO. LTD, КИТАЙ	92	PUYANG ZHONGSHI GROUP CO. LTD, КИТАЙ	99	SHANDONG WINTECH TECHNOLOGY CO. LTD, КИТАЙ	106
LUOYANG YUSION INDUSTRIAL CO. LTD, КИТАЙ	92	QIDAKON, КИТАЙ	99	SHANDONG YACHENG PETROLEUM TECHNOLOGY CO. LTD, КИТАЙ	107
		QINGDAO ADD VALUE FLOW METERING CO. LTD, КИТАЙ	99	SHANDONG YILI POWER TECHNOLOGY CO. LTD, КИТАЙ	107
		QINGDAO HNA OILFIELD EQUIPMENT MANUFACTURING CO. LTD, КИТАЙ	99		
		QINGDAO NPA INDUSTRY CO. LTD, КИТАЙ	99		
		QINGDAO QINGFLEX HOSE FACTORY, КИТАЙ	100		
		QINGDAO SINGHO INDUSTRIAL COMPANY LTD, КИТАЙ	100		
		QINGDAO ZITN TECHNOLOGY CO. LTD, КИТАЙ	100		

M—S

M&R STEEL, КИТАЙ	93
MARATHON HEATER (I) PVT LTD, ИНДИЯ	93
MARCO VALVE CO., КИТАЙ	93

SHANDONG YITAI HYDRAULIC TECHNOLOGY CO. LTD, КИТАЙ	107	SICHUAN HONGSHENG PETROLEUM ENGINEERING TECHNOLOGY SERVICE CO. LTD, КИТАЙ	112	TEER VALVE HIGH TECHNOLOGY CO. LTD, КИТАЙ	118
SHANDONG ZHONGJIE PRESSURE EQUIPMENT CO. LTD, КИТАЙ	107	SICHUAN JINGLEI SCIENCE AND TECHNOLOGY CO. LTD, КИТАЙ	112	TEJI VALVE GROUP, КИТАЙ	118
SHANGHAI BAOSHAN PACIFIC CONTAINER CO. LTD, КИТАЙ	107	SICHUAN L/G OILFIELD EQUIPMENT LTD, КИТАЙ	113	TIANGONG VALVE GROUP, КИТАЙ	118
SHANGHAI CHANG AI TECHNOLOGY & DEVELOPMENT CO. LTD, КИТАЙ	107	SICHUAN OILMAN MACHINERY CO. LTD, КИТАЙ	113	TIANJIN BERYTE TECHNOLOGY CO. LTD, КИТАЙ	118
SHANGHAI CHENZHU INSTRUMENT CO. LTD, КИТАЙ	108	SICHUAN SILVER VALLEY ENERTECH CO. LTD, КИТАЙ	113	TIANJIN BREAK PETRO-MACHINERY MANUFACTURING CO. LTD, КИТАЙ	118
SHANGHAI EHO VALVE CO. LTD, КИТАЙ	108	SICHUAN SOUTH GAS COMPRESSOR CO. LTD, КИТАЙ	113	TIANJIN HUAYUE INTERNATIONAL TRADE CO. LTD, КИТАЙ	118
SHANGHAI EXTRONG OILFIELD TECHNOLOGY CO. LTD, КИТАЙ	108	SICHUAN VACORDA INSTRUMENTS MANUFACTURING CO. LTD, КИТАЙ	113	TIANJIN JEONSURE SCIENCE & TECHNOLOGY DEVELOPMENT CO. LTD, КИТАЙ	119
SHANGHAI FB MATERIALS TECHNOLOGY CO. LTD, КИТАЙ	108	SICHUAN XINWEI RUBBER CO. LTD, КИТАЙ	113	TIANJIN KINGPETRO EQUIPMENT CO. LTD, КИТАЙ	119
SHANGHAI HENGYE MOLECULAR SIEVE CO. LTD, КИТАЙ	108	SICHUAN XIONGCHEN TECHNOLOGY CO. LTD, КИТАЙ	114	TIANJIN LIANQIANG MECHANICAL SEALING TECHNOLOGY CO. LTD, КИТАЙ	119
SHANGHAI HIGH & MEDIUM PRESSURE VALVE CO. LTD, КИТАЙ	108	SIGNAL SCIENTECH, КИТАЙ	114	TIANJIN LILIN PETROLEUM MACHINERY CO. LTD, КИТАЙ	119
SHANGHAI JIAZHIQIN INTERNATIONAL TRADE CO. LTD, КИТАЙ	109	SINO OIL KING SHINE CHEMICAL. CO. LTD, КИТАЙ	114	TIANJIN PAUWAY POWER EQUIPMENT CO. LTD (PAUWAY), КИТАЙ	119
SHANGHAI KAIKE PIPING TECHNOLOGY CO. LTD, КИТАЙ	109	SINOSEAL HOLDING CO. LTD, КИТАЙ	114	TIANJIN PUMPS & MACHINERY GROUP CO. LTD, КИТАЙ	119
SHANGHAI KOKO VALVE GROUP CO. LTD, КИТАЙ	109	SIYOSEAL (SHENZHEN) TECHNOLOGY CO. LTD, КИТАЙ	114	TIANJIN RICHSEN OIL EQUIPMENT CO. LTD, КИТАЙ	119
SHANGHAI MARINE DIESEL ENGINE RESEARCH INSTITUTE (SMDERI), КИТАЙ	109	SJ PETROLEUM MACHINERY CO. SINOPEC, КИТАЙ	114	TIANJIN SIANJIA FLOW CONTROL SYSTEMS CO. LTD, КИТАЙ	120
SHANGHAI MECCO VALVE CO. LTD, КИТАЙ	109	SLANVERT, КИТАЙ	115	TIANJIN VICTORY OILFIELD EQUIPMENT MANUFACTURING LIMITED COMPANY, КИТАЙ	120
SHANGHAI POWER PLANT VALVE FACTORY CO. LTD, КИТАЙ	109	SPECIAL VALVE JIANGSU FLUID MACHINERY MANUFACTURING CO. LTD, КИТАЙ	115	TIANJIN WIN-TRUST (GEOLOGGING) TECHNOLOGY CO. LTD, КИТАЙ	120
SHANGHAI VALVE FACTORY CO. LTD, КИТАЙ	110	SUFA, КИТАЙ	115	TRUST VALVE (SUZHOU) CO. LTD, КИТАЙ	120
SHANGHAI YAAO VALVE CO. LTD, КИТАЙ	110	SUNKYE INTERNATIONAL CO. LTD, КИТАЙ	115	UNIBROM CORP., КИТАЙ	120
SHANXI GUANLI FLANGE CO. LTD, КИТАЙ	110	SUNLEEM TECHNOLOGY INCORPORATED COMPANY, КИТАЙ	115	UNIKA UNIVERSAL KABLO SANAYI VE TICARET A.S., ТУРЦИЯ	120
SHELFOIL PETROLEUM EQUIPMENT & SERVICES CO. LTD, КИТАЙ	110	SUPERWAY (JIANGSU) VALVE CO. LTD, КИТАЙ	115	URALCELL, РОССИЯ	121
SHENGLI OILFIELD ORIENTAL PENGDA NON-METALLIC MATERIALS CO. LTD, КИТАЙ	110	SUZHOU CHENGKE AUTOMATIC CONTROL EQUIPMENT CO. LTD, КИТАЙ	116	UWNTEK, КИТАЙ	121
SHENYANG EMT PIPING TECHNOLOGY CO. LTD, КИТАЙ	110	SUZHOU DOUSON VALVE CO. LTD, КИТАЙ	116	VATAC VALVES CORP, КИТАЙ	121
SHENYANG GENGYI MACHINERY EQUIPMENT CO. LTD (SGYM), КИТАЙ	111	SUZHOU ONTOP MECHANICAL & ELECTRICAL EQUIPMENT CO. LTD, КИТАЙ	116	VIEWLINK DIAMOND CO. LTD, КИТАЙ	121
SHENYANG HENGTE POWER MACHINERY CO. LTD, КИТАЙ	111	SUZHOU SUJING PROTECTIVE ATMOSPHERE CO. LTD, КИТАЙ	116	VITZROCELL CO. LTD, РЕСПУБЛИКА КОРЕЯ	121
SHENYANG LANJIAN TECHNOLOGY CO. LTD, КИТАЙ	111	SUZHOU YOUWEI FLUID TECHNOLOGY CO. LTD, КИТАЙ	116	WEIFANG SHENGLI PETROCHEMICAL MACHINERY CO. LTD, КИТАЙ	122
SHENYANG TAIGE OIL EQUIPMENT CO. LTD, КИТАЙ	111	SZ-PRODUCTION-EN, КИТАЙ	116	WEIFANG SUBTOR ROTATING PRECISION MACHINERY CO. LTD, КИТАЙ	121
SHENZHEN AOTUOSHI HYDRAULIC MACHINERY CO. LTD, КИТАЙ	111			WEITE TECHNOLOGIES CO. LTD, КИТАЙ	122
SHENZHEN GOALTEK ELECTRIC CO. LTD, КИТАЙ	111	T-Z		WEMETRO, КИТАЙ	122
SICHUAN AIR SEPARATION PLANT (GROUP) CO. LTD, КИТАЙ	112	TAIAN STRENGTH, КИТАЙ	117	WENZHOU ARTECH MACHINERY TECHNOLOGY CO. LTD, КИТАЙ	122
SICHUAN AODA MEASURING AND CONTROL DEVICE CO. LTD, КИТАЙ	112	TAISHAN GROUP TAIAN BOAO INTERNATIONAL TRADE CO. LTD, КИТАЙ	117	WENZHOU GAIRUI VALVE CO. LTD, КИТАЙ	122
SICHUAN CHUANRUN HYDRAULIC & LUBRICATION EQUIPMENT CO. LTD, КИТАЙ	112	TAIYUAN TAIHANG DIRKSEN AUTOCENTROL ENGINEERING CO. LTD, КИТАЙ	117	WENZHOU GAOQI HYDROGEN ENERGY TECHNOLOGY CO. LTD, КИТАЙ	122
SICHUAN GOLDSTONE ORIENT NEW MATERIAL TECHNOLOGY CO. LTD, КИТАЙ	112	TAIZHOU BAIGUAN PUMP VALVE TECHNOLOGY CO. LTD, КИТАЙ	117	WENZHOU LIDUN MACHINERY EQUIPMENT CO. LTD, КИТАЙ	122
		TAIZHOU ZHONGDU MACHINERY CO. LTD, КИТАЙ	117	WENZHOU SAFETY IMPORT & EXPORT CO. LTD, КИТАЙ	123
		TECHFUID YANTAI LIMITED, КИТАЙ	117	WENZHOU WALTFLUID CO. LTD, КИТАЙ	123
				WENZHOU WEIBO TRANSMISSION TECHNOLOGY CO. LTD, КИТАЙ	123
				WENZHOU WINWAY MECHANICAL & ELECTRICAL EQUIPMENT CO. LTD, КИТАЙ	123

WH-STEEL CO. LTD, КИТАЙ	123	YUFAN MACHINERY TECHNOLOGY (SHANGHAI) CO. LTD, КИТАЙ	129	ZHENGZHOU DAUME CONTROL TECHNOLOGY CO. LTD, КИТАЙ	134
WOD, КИТАЙ	123	ZCM (SUZHOU) HEAVY EQUIPMENT CO. LTD, КИТАЙ	129	ZHENGZHOU HOLLOWLITE MATERIALS CO. LTD, КИТАЙ	134
WUDI HIZEN FLEXIBLE PIPE MANUFACTURING CO. LTD, КИТАЙ	124	ZHEJIANG AOXIANG AUTO-CONTROL TECHNOLOGY CO. LTD, КИТАЙ	129	ZHENGZHOU HUITONG PIPELINE EQUIPMENT CO. LTD, КИТАЙ	134
WUHAN LINMEI HEAD PLATE CO. LTD, КИТАЙ	124	ZHEJIANG BAICHUAN INTELLIGENT CONTROL VALVE LTD, КИТАЙ	129	ZHENGZHOU JINSHI MACHINERY CO. LTD, КИТАЙ	135
WUHU JIAHONG NEW MATERIAL CO. LTD, КИТАЙ	124	ZHEJIANG BHS JOURNAL BEARING CO. LTD, КИТАЙ	129	ZHENGZHOU NEW ASIA SUPERHARD MATERIAL COMPOSITE CO. LTD, КИТАЙ	135
WUXI STENO ACTUATORS MANUFACTURE CO. LTD, КИТАЙ	124	ZHEJIANG BIGTORK VALVE AUTOMATION CO. LTD, КИТАЙ	130	ZHENGZHOU WANDA HEAVY INDUSTRY CO. LTD, КИТАЙ	135
WUXI FORCE & TORQUE TECHNOLOGY CO. LTD, КИТАЙ	124	ZHEJIANG BOUTIQUE VALVE CO. LTD, КИТАЙ	130	ZHENGZHOU YUGUANG CLAD METAL MATERIALS CO. LTD, КИТАЙ	135
WUZHONG INSTRUMENT CO. LTD, КИТАЙ	124	ZHEJIANG CHUANGLIAN VALVE CO. LTD, КИТАЙ	130	ZHENJIANG REELEI ELECTRIC CO. LTD, КИТАЙ	135
XI'AN AFV FLUID CONTROL TECHNOLOGY CO. LTD, КИТАЙ	125	ZHEJIANG DITE HIGH INTENSION BOLT CO. LTD, КИТАЙ	130	ZHONGSHAN LINGYU MACHINERY CO. LTD, КИТАЙ	135
XI'AN COMERIVER POWER TECHNOLOGY CO. LTD, КИТАЙ	125	ZHEJIANG ETUNE SPECIAL STEEL TUBE CO. LTD, КИТАЙ	130	ZHONGTAI VALVE CO. LTD, КИТАЙ	136
XI'AN FARRAY ENERGY TECHNOLOGY CO. LTD, КИТАЙ	125	ZHEJIANG HAOSHENG VALVE CO. LTD, КИТАЙ	130	ZHUZHOU METAL PLAYER TECHNOLOGY DEVELOPMENT CO. LTD, КИТАЙ	136
XI'AN KOSUN ENVIRONMENTAL ENGINEERING CO. LTD, КИТАЙ	125	ZHEJIANG HENGNUO VALVE MANUFACTURING CO. LTD, КИТАЙ	131	ZHUZHOU ZONCO SINOTECH WEAR-RESISTANT MATERIAL CO. LTD, КИТАЙ	136
XI'AN KOSUN MACHINERY CO. LTD, КИТАЙ	126	ZHEJIANG HONGYU NEW MATERIALS CO. LTD, КИТАЙ	131	ZIBO JINSHENG INTERNATIONAL TRADING CO. LTD, КИТАЙ	136
XI'AN YUQI HIGHT PRESSURE SEAL ELECTRIC CONNECTOR CO. LTD, КИТАЙ	126	ZHEJIANG HUAERSHI AUTO-CONTROL INSTRUMENT VALVE CO. LTD, КИТАЙ	131	ZIBO WATER RING VACUUM PUMP FACTORY CO. LTD, КИТАЙ	136
XI'AN WELL-SUN ELECTRONIC TECHNOLOGY PLC, КИТАЙ	125	ZHEJIANG HUIZHENG VALVE TECHNOLOGY CO. LTD, КИТАЙ	131	ZIGONG CEMENTED CARBIDE IMP. & EXP. CORP. LTD, КИТАЙ	136
XIAMEN GOLDEN EGRET SPECIAL ALLOY CO. LTD, КИТАЙ	125	ZHEJIANG JNDIA PIPELINE INDUSTRY CO. LTD, КИТАЙ	131	ZIGONG LITUO NEW MATERIAL CO. LTD, КИТАЙ	137
XINGHUA YONGXING FIRE FIGHTING EQUIPMENT CO. LTD, КИТАЙ	126	ZHEJIANG KEPU INTELLIGENT EQUIPMENT CO. LTD, КИТАЙ	131	ZIGONG TONGDA MACHINERY MANUFACTURING CO. LTD, КИТАЙ	137
XINJI AOSHUN HEAD MANUFACTURING CO. LTD, КИТАЙ	126	ZHEJIANG LASEN INTELLIGENT EQUIPMENT CO. LTD, КИТАЙ	132	ZIGONG ZHAOQIANG SEALING PRODUCTS INDUSTRIAL CO. LTD, КИТАЙ	137
XINMI WANLI INDUSTRY DEVELOPMENT CO. LTD, КИТАЙ	126	ZHEJIANG LIANDA FORGING CO. LTD, КИТАЙ	132	ZТОС, КИТАЙ	137
XINXIANG SHENGDA FILTRATION TECHNIQUE CO. LTD, КИТАЙ	126	ZHEJIANG MED VALVES CO. LTD, КИТАЙ	132	ZZSINO, КИТАЙ	137
XUCHANG CHICHENG ELECTRIC CO. LTD, КИТАЙ	127	ZHEJIANG NEWTON FLUID CONTROL CO. LTD, КИТАЙ	132		
XUZHOU COMBUSTION CONTROL RESEARCH INSTITUTE CO. LTD, КИТАЙ	127	ZHEJIANG PNEUPID TECHNOLOGY CO. LTD, КИТАЙ	132	A	
YAMAGUCHI, РОССИЯ	127	ZHEJIANG QIANGSHENG COMPRESSOR MANUFACTURING CO. LTD, КИТАЙ	132	АБС ЭЗИМ АВТОМАТИЗАЦИЯ, АО, РОССИЯ	137
YANGER, КИТАЙ	127	ZHEJIANG QIANYA AUTOMATION EQUIPMENT CO. LTD, КИТАЙ	133	АБСОЛЮТНЫЕ РЕШЕНИЯ, ООО, РОССИЯ	138
YANGGU WANTONG PETROLEUM ACCESSORIES CO. LTD, КИТАЙ	127	ZHEJIANG QINGHONG NEW MATERIAL CO. LTD, КИТАЙ	133	АВАЛОНЭЛЕКТРОТЕХ, НПО, ООО, РОССИЯ	138
YANGZHOU LANLING INTELLIGENT CONTROL VALVE CO. LTD, КИТАЙ	127	ZHEJIANG TIANDE PUMP CO. LTD, КИТАЙ	133	АВИАТРОН, НПП, ООО, РОССИЯ	138
YANGZHOU LONTRIN STEEL TUBE CO. LTD, КИТАЙ	128	ZHEJIANG TORMIN ELECTRICAL CO. LTD, КИТАЙ	133	АВТОМАТИЗАЦИЯ-МЕТРОЛОГИЯ-ЭКСПЕРТ, ООО, РОССИЯ	138
YANXIN, КИТАЙ	128	ZHEJIANG VERVO VALVE CO. LTD, КИТАЙ	133	АВТОПРОВОД, ШУЧИНСКИЙ ЗАВОД, ОАО, РЕСПУБЛИКА БЕЛАРУСЬ	138
YICHANG YUNENG PRECISION TECHNOLOGY CO. LTD, КИТАЙ	128	ZHEJIANG WAYSING METAL PRODUCTS CO. LTD, КИТАЙ	133	АГГРЕКО ЕВРАЗЯ, РОССИЯ	139
YINGKOU CHANGXIN PIPE FITTINGS MANUFACTURING CO. LTD, КИТАЙ	128	ZHEJIANG XIONGTAI VALVE MANUFACTURING CO. LTD, КИТАЙ	133	АДВАТЕХ ИНЖИНИРИНГ, ООО (SHINHO), РОССИЯ	139
YOSUN (TIANJIN) PIPING ENGINEERING CO. LTD, КИТАЙ	128	ZHEJIANG XUANDONG VALVE CO. LTD, КИТАЙ	134	АЗ АТОМ, ООО, РОССИЯ	139
YOUJIETE ENVIRONMENTAL TECHNOLOGY CO. LTD, КИТАЙ	128	ZHEJIANG ZHIJU PIPELINE INDUSTRY CO. LTD, КИТАЙ	134	АИС-НН, ООО, РОССИЯ	139
YUANDA VALVE GROUP CO. LTD, КИТАЙ	129	ZHEJIANG ZHONGDE AUTOMATIC CONTROL SCIENCE AND TECHNOLOGY JOINT STOCK CO. LTD, КИТАЙ	134	АйДи-Электро, РОССИЯ	139
YUCHAI GROUP, КИТАЙ	129			АЙКОН-СИСТЕМА, ООО, РОССИЯ	139
				АЙТИДОМ, ООО, РОССИЯ	140
				АКСИОС, ПФ, ООО, РОССИЯ	140
				АЛАВАР, ООО, РОССИЯ	140
				АЛЕАНГО, ООО, РОССИЯ	140

АЛКОР, ООО, РОССИЯ	140
АЛЛТЕХНОУЛ, ООО, РОССИЯ	140
АЛТАЙЛЕСМАШ, ЗАВОД, ООО, РОССИЯ	140
АЛЬБАТРОС, АО, РОССИЯ	141
АЛЬВИС НТО, ООО, РОССИЯ	141
АЛЬТЕРНАТИВНАЯ ЭНЕРГИЯ, ООО, РОССИЯ	141
АЛЬТЭН, РОССИЯ	141
АЛЬФАПАСКАЛЬ, РОССИЯ	141
АНАЛИТПРИБОР, ФГУП, СПО, РОССИЯ	141
АНЕКО, ПК, ООО, РОССИЯ	142
АНОД, НАУЧНО-ПРОИЗВОДСТВЕННЫЙ ЦЕНТР, ООО, РОССИЯ	142
АПА-КАНДТ СИБИРЬ, РОССИЯ	142
АПС, ООО, РОССИЯ	142
АРМАС, ООО, РОССИЯ	142
АРМНЕФТЕПРОМ, ПК, ООО, РОССИЯ	143
АРСМАШ, ООО, РОССИЯ	143
АРТ-ЭЛЕКТРО, РОССИЯ	143
АРТГАЗ, АО, РОССИЯ	143
АСК-КОНТРАКТ, ООО, РОССИЯ	143
АССОЦИАЦИЯ КОМПРЕССОРНЫХ ЗАВОДОВ, РОССИЯ	143
АССОЦИАЦИЯ ЭКСПОРТЕРОВ И ИМПОРТЕРОВ, РОССИЯ	143
АСТРОН БИЛДИНГС, ООО, РОССИЯ	144
АТЛАС, ООО, РОССИЯ	144
АТОМИК СОФТ, РОССИЯ	144
АЗМ-ТЕХНОЛОГИИ, АО, РОССИЯ	144
Б	
Б1, РОССИЯ	144
БАЗТЬЮБ, РЕСПУБЛИКА БЕЛАРУСЬ	144
БАНТЕР ГРУПП, РОССИЯ	145
БД СЕНСОР РУС, РОССИЯ	145
БЕЛАРУСКАБЕЛЬ, ОАО, РЕСПУБЛИКА БЕЛАРУСЬ	145
БЕЛОМО ХОЛДИНГ, ОАО, РЕСПУБЛИКА БЕЛАРУСЬ	145
БЕЛОРУССКИЕ СТАНКИ, ТОРГОВЫЙ ДОМ, РОССИЯ	145
БЕРКАНА, ООО, РОССИЯ	146
БЗПА (БРЯНСКИЙ ЗАВОД ПРОМЫШЛЕННОЙ АВТОМАТИКИ), РОССИЯ	146
БИК-ИНФОРМ, ООО, РОССИЯ	146
БИПРО, ООО, РОССИЯ	146
БИРС, СПД, ООО, РОССИЯ	146
БИТ, ГК, ООО, РОССИЯ	146
БОГОСЛОВСКИЙ КАБЕЛЬНЫЙ ЗАВОД, РОССИЯ	147
БОРЕЦ, КОМПРЕССОРНЫЙ ЗАВОД, РОССИЯ	147
БОРОВИЧСКИЙ КОМБИНАТ ОГНЕУПОРОВ, АО, РОССИЯ	147
БРЕСЛЕР, НПП, ООО, РОССИЯ	147
БУРАН, ГРУППА КОМПАНИЙ, ООО, РОССИЯ	147

БУРЕНИЕ И НЕФТЬ, СПЕЦИАЛИЗИРОВАННЫЙ ЖУРНАЛ, РОССИЯ	148
БУРИНТЕХ, НПП, РОССИЯ	147
БУРОВЫЕ ТЕХНОЛОГИИ И МАТЕРИАЛЫ, ООО, РОССИЯ	148
БЫКОВ ИВАН ИВАНОВИЧ ИП, РОССИЯ	148
В	
ВАРТОН, РОССИЯ	148
ВЕАЗ, АО, РОССИЯ	148
ВЕЗДЕХОДЫ «БУРЛАК», ООО, РОССИЯ	148
ВЕТЕР, ПП, РОССИЯ	150
ВЗЛЕТ, РОССИЯ	150
ВЗМЭО, РОССИЯ	150
ВЗРК, ПО, ООО, РОССИЯ	150
ВИОН, ООО, РОССИЯ	150
ВМП, НАУЧНО-ПРОИЗВОДСТВЕННЫЙ ХОЛДИНГ, РОССИЯ	150
ВНИИА ИМ. Н. Л. ДУХОВА, ФГУП, РОССИЯ	151
ВНИИГАЗ-СЕРТИФИКАТ, СЕРТИФИКАЦИОННЫЙ ЦЕНТР, РОССИЯ	151
ВНИИР, АО, РОССИЯ	151
ВОЗРОЖДЕНИЕ, ООО, РОССИЯ	151
ВОЛГАБУРМАШ, АО, РОССИЯ	151
ВПО ЭКС-ПРО, ООО, РОССИЯ	151
ВСМПО-АВИСМА, КОРПОРАЦИЯ, ПАО, РОССИЯ	152
ВЫКСУНСКИЙ МЕТАЛЛУРГИЧЕСКИЙ ЗАВОД (ОБЪЕДИНЕННАЯ МЕТАЛЛУРГИЧЕСКАЯ КОМПАНИЯ), ЗАО, РОССИЯ	152
ВЭЛАН, АО, РОССИЯ	152
Г	
ГАЗОВАЯ ПРОМЫШЛЕННОСТЬ, РОССИЯ	152
ГАУСС, ООО, РОССИЯ	152
ГВАРДА, РОССИЯ	154
ГЕОТЕК, АО, РОССИЯ	154
ГЕРДА, НАУЧНО-ПРОИЗВОДСТВЕННОЕ ПРЕДПРИЯТИЕ, РОССИЯ	154
ГЕРОТОН, ООО, РОССИЯ	154
ГИДРОСИСТЕМЫ, НПО, ООО, РОССИЯ	154
ГКТ ПРОФ, ООО, РОССИЯ	154
ГОРЭКС-СВЕТОТЕХНИКА, ЗАВОД, ООО, РОССИЯ	156
ГОРЭЛТЕХ, РОССИЯ	156
ГРАВИТОН, РОССИЯ	156
ГРИНСИСТЕМС, ООО, РОССИЯ	156
ГРУППА ПОЛИПЛАСТИК, РОССИЯ	156
ГРУППА ФИД (МашОйл, ООО), РОССИЯ	156
ГУБКИНСКИЙ УНИВЕРСИТЕТ, РОССИЯ	158
Д	
ДЕЛАЙТ 2000, РОССИЯ	158

ДИАФОР, ООО, РОССИЯ	158
ДИНАМИКА ПОТОКА, РОССИЯ	158
ДОМАНОВСКИЙ ПРОИЗВОДСТВЕННО-ТОРГОВЫЙ КОМБИНАТ, ОАО, РЕСПУБЛИКА БЕЛАРУСЬ	158
ДОСТУПНЫЕ РЕШЕНИЯ, ООО, РОССИЯ	159
ДС КОНТРОЛЗ, АО, РОССИЯ	159
ДС-ИМПЕКС, ООО, РОССИЯ	159
Е	
ЕВРОПЕЙСКАЯ МЕТАЛЛУРГИЧЕСКАЯ КОМПАНИЯ, ООО, РОССИЯ	159
ЭКСП ГРУПП, РОССИЯ	159
ЕЛАЗ, ПО, АО, РОССИЯ	159
ЕТС, РОССИЯ	160
З	
ЗАВКОМ-ИНЖИНИРИНГ, ООО, РОССИЯ	160
ЗАВОД АГРЕГАТТУРБОМАШ, ООО, РОССИЯ	160
ЗАВОД БУРОВОГО ОБОРУДОВАНИЯ, АО, РОССИЯ	160
ЗАВОД ИННОВАЦИОННЫХ ТЕХНОЛОГИЙ, ООО, РОССИЯ	160
ЗАВОД НЕФТЕГАЗОВЫХ СИСТЕМ, ООО, РОССИЯ	160
ЗАВОД НЕФТЕХИМ, ООО, РОССИЯ	162
ЗАВОД ПОДШИПНИКОВЫХ УЗЛОВ, ООО, РОССИЯ	162
ЗАВОД ТРУБОПРОВОДНОЙ АРМАТУРЫ «КАЙБО», ООО, РОССИЯ	162
ЗАВОДУКОВСКИЙ МАШЗАВОД, АО, РОССИЯ	162
ЗАПИСЬМОДУЛЬ, ООО, РОССИЯ	162
ЗБКит, ООО, РОССИЯ	162
ЗЕЛИНСКИЙ ГРУПП, РОССИЯ	163
ЗОНЕКС, ООО, РОССИЯ	163
И	
ИМПЕКС-1, ООО, РОССИЯ	163
ИМПУЛЬС, ЗАВОД, РОССИЯ	163
ИНБЭРС, ООО, РОССИЯ	163
ИНВАРД, ООО, РОССИЯ	163
ИНГА, АО, РОССИЯ	164
ИНГРИ, ООО, РОССИЯ	164
ИНДАСТРИАЛ ТУЛЗ, ООО, РОССИЯ	164
ИНДУКЦИЯ, СКБ, РОССИЯ	164
ИНДУТЕХ, ООО, РОССИЯ	164
ИНЕРТА, ООО, РОССИЯ	164
ИНКАБ, ООО, РОССИЯ	166
ИНКОМСИСТЕМ, НАУЧНО-ИНЖЕНЕРНЫЙ ЦЕНТР, АО, РОССИЯ	166
ИНКОНТРОЛ, ООО, РОССИЯ	166
ИнСАТ, РОССИЯ	166
ИНСОЛ, РОССИЯ	166

ИНСТИТУТ НЕФТЕГАЗОВЫХ ТЕХНОЛОГИЧЕСКИХ ИНИЦИАТИВ (ИНТИ), РОССИЯ	167
ИНТЕЛИС, ООО, РОССИЯ	167
ИНТЕРКЕМ, РОССИЯ	167
ИНТЕХ-ТИТАН, ГК, ООО, РОССИЯ	167
ИНТЕХМАШ, ПК, РОССИЯ	167
ИПК, ООО, РОССИЯ	167
ИРЗ ТЭК, ООО, РОССИЯ	168
ИРКУТСКИЙ ЗАВОД ГУСЕНИЧНОЙ ТЕХНИКИ, РОССИЯ	168
ИРТЭК — БУРОВОЙ СЕРВИС, ООО, РОССИЯ	168
ИРЭ-ПОЛЮС, НТО, РОССИЯ	168
Итек БМВ, ООО, РОССИЯ	168
ИЭЛ, ООО, РОССИЯ	169

К

К-СИСТЕМ ЭЛЕКТРОНИКС, РОССИЯ	173
КАБЕЛИВСЕМ, ООО, РОССИЯ	169
КАВКАЗКАБЕЛЬ, КАБЕЛЬНЫЙ ЗАВОД, РОССИЯ	170
КАМСКИЙ КАБЕЛЬ, РОССИЯ	170
КАМЫШИНСКИЙ ОПЫТНЫЙ ЗАВОД, ООО, РОССИЯ	170
КАПРОН, ООО, РОССИЯ	170
КАСКАД-ГРУП, НПО, ООО, РОССИЯ	170
КЕЙЭСПИ СТИЛ, ТОРГОВЫЙ ДОМ, ООО, РОССИЯ	170
КЕЛЬВИН, ООО, РОССИЯ	171
КЕЛЬВИОН МАШИМПЭК, ООО, РОССИЯ	171
КЛЮЧЕВОЙ КОМПОНЕНТ, ООО (ХАКЕЛЬ, АО), РОССИЯ	171
КОБОЛД-ИНСТРУМЕНТС, РОССИЯ	171
КОНВЕРСИЯ-НЕФТЬ, ООО, РОССИЯ	172
КОНСИСТ КОНСТРАКШН, РОССИЯ	172
КОНСТАНТА-2, ООО, РОССИЯ	172
КонтрАвт, НПФ, ООО, РОССИЯ	172
КОРПОРАЦИЯ ПСС, РОССИЯ	172
КОРПОРАЦИЯ РАЗВИТИЯ УДМУРТСКОЙ РЕСПУБЛИКИ, АНО, РОССИЯ	172
КРАСНОДАРСКИЙ КОМПРЕССОРНЫЙ ЗАВОД (ККЗ), РОССИЯ	173
КРУС-ЗАПАД, ООО, РОССИЯ	173
КСБ-СОФТ, ООО, РОССИЯ	173
КСИЛОН, ООО, РОССИЯ	173
КУЗНИЦА, ТД, ООО, РОССИЯ	173
КуйбышевТелеком-Метрология, НПФ, ООО, РОССИЯ	174
КУРС, НПО, РОССИЯ	174
КЭАЗ, РОССИЯ	174

Л

ЛАБОРАТОРИЯ КАСПЕРСКОГО, РОССИЯ	174
ЛАЗЕРНЫЕ КОМПОНЕНТЫ, РОССИЯ	174

ЛЕГИС ГРУПП, МОСКОВСКАЯ КОЛЛЕГИЯ АДВОКАТОВ, РОССИЯ	174
ЛЕМБЕРГ, РОССИЯ	175
ЛЕНКАБЕЛЬ, ПО, ООО, РОССИЯ	175
ЛЕПРОСТ, ООО (АОК HEATER), РОССИЯ	175
ЛИК-ПРУФ, ООО, РОССИЯ	175
ЛИКНЕТ СИСТЕМ, ООО, РОССИЯ	175
ЛИНСИС, ООО, РОССИЯ	175

М

МАГНАТЕК, РОССИЯ	176
МАКРОМЕР ИМ. В. С. ЛЕБЕДЕВА, НПФ, РОССИЯ	176
МАРИЛЕНД-БЕЛ НПГ, ООО, РЕСПУБЛИКА БЕЛАРУСЬ	176
МАРС-ЭНЕРГО СК, ООО, РОССИЯ	176
МБ РУС, АО, РОССИЯ	176
МГМ-ГРУПП, ООО, РОССИЯ	178
МЕГАВАТТ-1, ЗАО, РОССИЯ	178
МЕРУС, ООО, РОССИЯ	178
МЕТРАН, ГРУППА КОМПАНИЙ, РОССИЯ	178
МЕТРОЛОГИЯ И АВТОМАТИЗАЦИЯ, ООО, РОССИЯ	178
МЕХАТРОНИКА-ТОМСК, ООО, РОССИЯ	178
МИДА, ПРОМЫШЛЕННАЯ ГРУППА, РОССИЯ	180
Мик Энергия, РОССИЯ	180
МИКРОТЕНЗОР, ООО, РОССИЯ	180
МИНСКИЙ ЗАВОД КОЛЕСНЫХ ТЯГАЧЕЙ, ОАО, РЕСПУБЛИКА БЕЛАРУСЬ	180
МИР НЕФТЕПРОДУКТОВ, ЖУРНАЛ, РОССИЯ	180
МИРАКС, ООО, РОССИЯ	180
МКС, ПКФ, ООО, РОССИЯ	181
МОГИЛЕВЛИФТМАШ, ОАО, РЕСПУБЛИКА БЕЛАРУСЬ	181
МОНИТОРИНГ ВЕНТИЛЬ И ФИТИНГ, РОССИЯ	181
МОНТАЖПЛУС, ООО, РОССИЯ	181
МОСКАБЕЛЬМЕТ, ГРУППА КОМПАНИЙ, РОССИЯ	181
МОСКОВСКИЙ ИНСТИТУТ НЕФТЕГАЗОВОГО БИЗНЕСА, РОССИЯ	181
МПС софт, ООО (MasterSCADA), РОССИЯ	182
МС-проект, ООО, РОССИЯ	182

Н

НАСОСЫ И УПЛОТНЕНИЯ, ООО, РОССИЯ	182
НАУЧНО-ПРОМЫШЛЕННАЯ АССОЦИАЦИЯ АРМАТУРОСТРОИТЕЛЕЙ (НПАА), РОССИЯ	182
НАЦИОНАЛЬНАЯ АССОЦИАЦИЯ СЖИЖЕННОГО ПРИРОДНОГО ГАЗА, РОССИЯ	182
НАЦИОНАЛЬНАЯ АССОЦИАЦИЯ УЧАСТНИКОВ РЫНКА РОБОТЕХНИКИ, РОССИЯ	183
НВТ-СИСТЕМЫ, АО, РОССИЯ	183
НГ-ТЕХНОЛОДЖИ, РОССИЯ	183
НЕВА ТЕХНОЛОДЖИ, ООО, РОССИЯ	183

НЕДРА-ТЕСТ, НИИЦ, ООО, РОССИЯ	183
НЕКСТ ИНЖИНИРИНГ, ООО, РОССИЯ	183
НЕО КЕМИКАЛ, ООО, РОССИЯ	184
НЕФТЕАВТОМАТИКА, АО, РОССИЯ	184
НЕФТЕГАЗ ЭКСПО, ЖУРНАЛ, РОССИЯ	184
НЕФТЕГАЗОВАЯ ВЕРТИКАЛЬ, РОССИЯ	184
НЕФТЕГАЗОВЫЙ ОБРАЗОВАТЕЛЬНЫЙ ЦЕНТР, ЧОУ ДПО, РОССИЯ	184
НЕФТЕГАЗХИММАШ, РОССИЯ	184
НЕФТЕМАШ ИМПЭК и ДВУ, Группа компаний, РОССИЯ	185
НЕФТЕМАШ, КРАСНОДАРСКИЙ ЗАВОД, АО, РОССИЯ	185
НЕФТЕМАШ, ООО, РОССИЯ	185
НЕФТЕСЕРВИС ИНЖИНИРИНГ, ООО, РОССИЯ	185
НЕФТЕСПЕЦДЕТАЛЬ, ООО, РОССИЯ	185
НЕФТЬ, ООО, РОССИЯ	186
НЕФТЬ. ГАЗ. НОВАЦИИ, РОССИЯ	186
НЕФТЯНОЙ ПОТОК, ООО, РОССИЯ	186
НИИИТ, ООО, РОССИЯ	186
НИПОМ, АО, РОССИЯ	186
НК КРОН, ООО, РОССИЯ	187
НОБИЛИС, ООО, РОССИЯ	186
НОВАЯ СЕРВИСНАЯ КОМПАНИЯ (НСК), РОССИЯ	187
НОВЫЕ ТЕХНОЛОГИИ ГАЗОВОЙ ОТРАСЛИ, АССОЦИАЦИЯ ПРОИЗВОДИТЕЛЕЙ ОБОРУДОВАНИЯ, РОССИЯ	187
НОМАТЭК, ООО, РОССИЯ	187
НОРКЕМ, ГК, РОССИЯ	188
НПО ПОЛИЦЕЛЛ, АО, РОССИЯ	188
НПФ КУБАНЬНЕФТЕМАШ, ООО, РОССИЯ	188
НТ ВЭЛВ, ООО, РОССИЯ	188
НТА-ПРОМ, ООО, РОССИЯ	188
НТТ-ИК, ООО (ФЕРРОМА, ГК), РОССИЯ	188

О

ОБЪЕДИНЕНИЕ ПРОИЗВОДИТЕЛЕЙ, ПОСТАВЩИКОВ И ПОТРЕБИТЕЛЕЙ АЛЮМИНИЯ, АССОЦИАЦИЯ, РОССИЯ	190
ОЙЛ ЭНЕРДЖИ, РОССИЯ	190
ОЙЛТИМ, КОМПАНИЯ, РОССИЯ	190
ОКБ ВЕКТОР, ООО, РОССИЯ	190
ОЛЬМАКС, ООО, РОССИЯ	190
ОМЕГА СП, РОССИЯ	190
ОМК ЭНЕРГОМАШ, РОССИЯ	191
ОПТОСЕНС, ООО, РОССИЯ	191
ОРЕЛКОМПРЕССОРМАШ, ЗАВОД, ООО, РОССИЯ	191
ОСМЕТАЛЛ РУС, ООО, РОССИЯ	191
ОТК, РОССИЯ	191

П

ПАКЕР, НПФ, ООО, РОССИЯ	191
-------------------------	-----

ПАРК-СТРОЙ, ООО, РОССИЯ	191
ПЕНЕТРОН, ГРУППА КОМПАНИЙ, РОССИЯ	192
ПЕНТА-АРМ, АО, РОССИЯ	192
ПентриМакс, ООО, РОССИЯ	192
ПЕРГАМ-ИНЖИНИРИНГ, АО, РОССИЯ	192
ПЕРМХИМПРОДУКТ, НАУЧНО-ПРОИЗВОДСТВЕННАЯ ФИРМА, ООО, РОССИЯ	192
ПЕТЕРБУРГСКИЙ МЕЖДУНАРОДНЫЙ ГАЗОВЫЙ ФОРУМ (ПМГФ), РОССИЯ	192
ПЕТРОВАЙЗЕР, ООО, РОССИЯ	193
Петролайн-А, РОССИЯ	193
ПЕТРОТРЕЙС СЕРВИСИЗ, ООО, РОССИЯ	193
ПЗТО ТИТАН, ООО, РОССИЯ	193
ПИГМЕНТ-ХОЛДИНГ, ООО, РОССИЯ	193
ПИК, НАУЧНО-ТЕХНИЧЕСКИЙ ЦЕНТР, ООО, РОССИЯ	193
ПИЛСНАБ, ООО, РЕСПУБЛИКА БЕЛАРУСЬ	194
ПЛАЗВАК НТПК, РОССИЯ	194
ПЛАКАРТ, АО, РОССИЯ	194
ПЛАСТМАСС ГРУПП, РОССИЯ	194
ПНЕВМОРЕСУРС, РОССИЯ	194
ПНПК, ООО, РОССИЯ	194
ПОДОЛЬСКИЙ МАШИНОСТРОИТЕЛЬНЫЙ ЗАВОД, АО, РОССИЯ	195
ПОЖГАЗПРИБОР, ООО, РОССИЯ	195
ПОИНТ, РЕСПУБЛИКА БЕЛАРУСЬ	195
ПОЛИДЭК, ТПК, ООО, РОССИЯ	195
ПОЛИМЕРНЫЕ ТРУБЫ, ЖУРНАЛ, РОССИЯ	195
ПОЛИМЕРСТРОЙ, ООО, РОССИЯ	195
ПОЛИМЕТ, ООО, РОССИЯ	196
ПОЛИНЕРГО, ООО, РОССИЯ	196
ПОЛИПЛАСТ, ООО, РОССИЯ	196
ПРЕДПРИЯТИЕ В-1336, АО, РОССИЯ	196
ПромАртСтрой, ООО, РОССИЯ	196
ПРОМКОМПЛЕКТСЕРВИС, АО, РОССИЯ	196
ПромМаш Тест, РОССИЯ	197
ПРОМОГРУПП МЕДИА, ООО, РОССИЯ	197
ПРОМПРИБОР-Р, ООО, РОССИЯ	197
ПРОМПРИБОР, АО, РОССИЯ	197
ПРОМСЕНСОР, ООО, РОССИЯ	197
ПРОМТЕХКОМПЛЕКТ, УК, ООО, РОССИЯ	197
ПРОМТЕХПЛАСТ, ООО, РОССИЯ	197
ПРОМТЕХФИЛЬТР, ООО, РОССИЯ	197
ПРОМХИМТЕХ, РОССИЯ	198
ПРОМЫШЛЕННЫЕ ДРОССЕЛИ, ООО, РОССИЯ	198
ПРОСОФТ-СИСТЕМЫ, ГРУППА КОМПАНИЙ, РОССИЯ	198
ПРОТОН, АО, РОССИЯ	198
ПТК ПРОГРЕСС, РОССИЯ	198
ПЬЕЗУС, ООО, РОССИЯ	198
ПЭНАМ ИНЖИНИРЗ, ООО, РОССИЯ	199

Р	
РАДИОИЗОТОПНЫЕ ПРИБОРЫ, ООО, РОССИЯ	199
РАСУ, АО, РОССИЯ	199
РГКС, АО, РОССИЯ	199
РЕАМ-РТИ, ООО, РОССИЯ	199
РЕГИОНМОСТОСТРОЙ, РОССИЯ	199
РегЛаб, ООО, РОССИЯ	200
РЕЗИНОТЕХСЕРВИС, НПФ, ООО, РОССИЯ	200
РЕЛЕМАТИКА, ООО, РОССИЯ	200
РЕМАН-СЕРВИС, ООО, РОССИЯ	200
РЕШЕНИЕ, ООО, РОССИЯ	200
РИАТ, ОАО, РОССИЯ	200
РивалКом, ООО, РОССИЯ	201
РИВЭЛЛ, ЗАВОД, ООО, РОССИЯ	201
РИГИНТЕЛ, ООО, РОССИЯ	201
РИЗУР, РОССИЯ	201
РИТМ, ООО, РОССИЯ	201
РОСКЕР, РОССИЯ	201
РОССИЙСКИЙ МОРСКОЙ РЕГИСТР СУХОХОДСТВА, ФАУ, РОССИЯ	202
РОССИЙСКИЙ НАЦИОНАЛЬНЫЙ КОМИТЕТ МИРОВОГО НЕОТЯЖНОГО СОВЕТА, АССОЦИАЦИЯ, РОССИЯ	202
РТП, ГРУППА КОМПАНИЙ, РОССИЯ	202
РТСИМ, ООО, РОССИЯ	202
РУНА, ПРОИЗВОДСТВЕННАЯ КОМПАНИЯ, РОССИЯ	202
РУС-КР, ООО, РОССИЯ	204
РУСАТОМ ИЗОПЛИТ, ООО, РОССИЯ	202
РУСВЕЛЬТ, РОССИЯ	204
РУСВЭЛЛГРУП, АО, РОССИЯ	204
РУССКИЕ ВЕЗДЕХОДЫ ПЛАСТУН, ООО, РОССИЯ	204
РУСТ-95, ТД, РОССИЯ	204
РУСЭЛКОМ, ООО, РОССИЯ	204

С	
САМСОН КОНТРОЛС, ООО, РОССИЯ	205
САНТО РУС, ООО, РОССИЯ	204
САНФИКС, РОССИЯ	205
САРМАТ, НПФ, ООО, РОССИЯ	205
СВС, ООО, РОССИЯ	205
СВЭЛ, РОССИЯ	205
СГЭП НТЦ, РОССИЯ	205
СегментЭНЕРГО, Кабельный завод, РОССИЯ	205
СЕЙСМОТЕХНИКА, ОАО, РЕСПУБЛИКА БЕЛАРУСЬ	206
СЕЛЛЗ ТРЕЙД, ООО, РОССИЯ	206
СЕНСОР, НАУЧНО-ПРОИЗВОДСТВЕННОЕ ПРЕДПРИЯТИЕ, ООО, РОССИЯ	206
СервисМонтажИнтеграция, РОССИЯ	206
СЕРВИСНЫЙ ЦЕНТР СБМ, РОССИЯ	206

СИБИРСКАЯ МАШИНОСТРОИТЕЛЬНАЯ КОМПАНИЯ, ООО (СИМАСО), РОССИЯ	206
СИБИРЬ-МЕХАТРОНИКА, ООО, РОССИЯ	207
СИМОЙЛ, ООО, РОССИЯ	207
СИМЭКС, РОССИЯ	207
СИНКРОСС, РОССИЯ	207
СИНТЕК, РОССИЯ	207
СИСТЕМА-СЕРВИСУК, ООО, РОССИЯ	207
СИСТЕМОТЕХНИКА, РОССИЯ	208
СИСТЕМЫ НЕФТЬ И ГАЗ, РОССИЯ	208
СИСТЕМЫ. ТЕХНОЛОГИИ. КОММУНИКАЦИИ, ООО, РОССИЯ	208
СИСТЭМ ЭЛЕКТРИК, АО, РОССИЯ	208
СКИПЕТР, ООО, РОССИЯ	208
СКОЛКОВО, ФОНД, РОССИЯ	210
СМД, КОМПАНИЯ, РОССИЯ	210
СМОЛЕНСКЭЛЕКТРОКАБЕЛЬ, РОССИЯ	210
СН-РУС СЕРВИС, ООО, РОССИЯ	210
СНАБЭКСПОРТ, ООО, РОССИЯ	210
СНФ ВОСТОК, ООО, РОССИЯ	210
СокТрейд, РОССИЯ	210
СОЮЗ-01, ФИРМА, АО, РОССИЯ	212
СПЕЦГАФОНСНАБ, ООО, РОССИЯ	212
СПЕЦИАЛЬНЫЕ ТЕХНОЛОГИИ, ПРЕДПРИЯТИЕ, ЗАО, РОССИЯ	212
СПЕЦКАБЕЛЬ, КАБЕЛЬНЫЙ ЗАВОД, РОССИЯ	212
СПЕЦКАБЕЛЬ, ТД, РОССИЯ	212
СПЕЦПОЛИМЕР, НПО, ООО, РОССИЯ	212
СПЕЦХИММАШ, ООО, РОССИЯ	214
СТЭнергомонтаж, ООО, РОССИЯ	214
СТАЛЬ-МАКСИМУМ, ООО, РОССИЯ	214
СФЕРА НЕФТЬ И ГАЗ, РОССИЯ	214
СХТ-ТРЕЙД, ООО, РОССИЯ	214
СЭГЗ, АО, РОССИЯ	214

Т	
Т-КОМ, ООО, РОССИЯ	220
ТаграС-РС, ООО, РОССИЯ	216
ТаграС-ЭнергоСервис, ООО, РОССИЯ	216
ТАГРАС, Холдинг, РОССИЯ	216
ТАЛНАХСКИЙ МЕХАНИЧЕСКИЙ ЗАВОД, ЗАО, РОССИЯ	216
ТАХИОН, РОССИЯ	216
ТВЕРДОСПЛАВ, РОССИЯ	216
ТВЭЛ, АО, РОССИЯ	217
ТЕККНОУ, АО, РОССИЯ	217
ТЕПЛОВЫЕ СИСТЕМЫ, ООО, РОССИЯ	217
ТЕРМО НОВА, РОССИЯ	217
ТЕРРИТОРИЯ НЕФТЕГАЗ, РОССИЯ	217
ТЕХБАРЬЕР, ООО, РОССИЯ	217
ТЕХИНЖОЙЛ, АО, РОССИЯ	218
ТЕХИНОПОЛИУС, РОССИЯ	218
ТЕХНИРОС, ООО, РОССИЯ	218

ТЕХНОДАР, ТД, ООО, РОССИЯ	218
ТЕХНОЛОГИИ И РЕШЕНИЯ, ООО, РОССИЯ	218
ТЕХНОЛОГИИ КВАРЦЕВЫХ КРИСТАЛЛОВ, РОССИЯ	218
ТЕХНОПАР, ООО, РОССИЯ	219
ТЕХНОПАРК ВЫСОКИХ ТЕХНОЛОГИЙ, РОССИЯ	219
ТЕХНОПРОГРЕСС, НАУЧНО-ИССЛЕДОВАТЕЛЬСКИЙ ЦЕНТР, АО, РОССИЯ	220
ТЕХНОСФЕРА, РИЦ, РОССИЯ	220
ТЕХНОТЕКС, РОССИЯ	220
ТИИКНЭ, ТОО, РЕСПУБЛИКА КАЗАХСТАН	220
ТИК, Научно-производственное предприятие, РОССИЯ	220
ТМК, РОССИЯ	222
ТМС групп, ООО, РОССИЯ	222
ТМХ, АО, РОССИЯ	222
ТНГ-ГРУПП, РОССИЯ	222
ТОБОЛ, ООО, РОССИЯ	222
ТОИР, ТМЗ, ООО, РОССИЯ	222
ТОМСКАЯ ЭЛЕКТРОННАЯ КОМПАНИЯ, НПП, ООО, РОССИЯ	224
ТОМСКАБЕЛЬ, РОССИЯ	222
ТОРКОН ПРИВОДНЫЕ ТЕХНОЛОГИИ, РОССИЯ	224
ТОРУС, ПКФ, ООО, РОССИЯ	224
ТОТАЛИТИ, РОССИЯ	224
ТРАНСНЕФТЬ, ПАО, РОССИЯ	224
ТРАСТИНТЕК, РОССИЯ	224
ТРУБОДЕТАЛЬ, АО, РОССИЯ	225
ТРУВЕЛ, ООО, РОССИЯ	225
ТРУТОРК РУС, РОССИЯ	225
ТРЭМ ИНЖИНИРИНГ, АО, РОССИЯ	225
ТСС, ГРУППА КОМПАНИЙ, РОССИЯ	225
ТСТ, АО, РОССИЯ	225
ТЭК-СИСТЕМС, ООО, РОССИЯ	226
ТЭМПО, РОССИЯ	226
ТЯЖПРЕССМАШ, ПАО, РОССИЯ	226

У

УВП-КОМПЛЕКСНЫЕ СИСТЕМЫ, ООО, РОССИЯ	226
УЗПА, РОССИЯ	226
УЗТА, ООО, РОССИЯ	226
УЛПРОМ, ООО, РОССИЯ	227
УЛЬТРА, ГК, РОССИЯ	227
УНИХИМТЕК, РОССИЯ	227
УНКОМТЕХ, ТД, ООО, РОССИЯ	227
УРАЛМАШ НГО ХОЛДИНГ, ООО, РОССИЯ	227
УралСнабСервис, РОССИЯ	227
УралХимСинтез, ООО, РОССИЯ	228
УРАЛЬСКИЙ ПРОЕКТ, ООО, РОССИЯ	228
УРАЛЬСКИЙ ТРУБНЫЙ ЗАВОД, ОАО, РОССИЯ	228
УФАГИДРОМАШ, ООО, РОССИЯ	228

Ф

ФИДМАШ, СЗАО, РЕСПУБЛИКА БЕЛАРУСЬ	228
ФИНДЕР, ООО, РОССИЯ	230
ФИТО НПФ, ООО, РОССИЯ	228
ФлоуТэк, ЗАО, РОССИЯ	230
ФЛЮИД-ЛАЙН, ООО, РОССИЯ	230
ФЛЮИТЕН, ООО, РОССИЯ	230
ФОНД РАЗВИТИЯ ПРОМЫШЛЕННОСТИ КРАСНОДАРСКОГО КРАЯ, УНО, РОССИЯ	230

Х

ХЕНГ ТАЙ ГРУПП, ООО, РОССИЯ	230
ХЕННЛИХ, РОССИЯ	231
ХИЛТИ ДИСТРИБЬЮШН ЛТД, АО, РОССИЯ	231
ХИМАГРЕГАТЫ, ЖУРНАЛ, РОССИЯ	231
ХИМПАРТНЕРЫ, ООО, РОССИЯ	231
ХИМПРОМ, ООО, РОССИЯ	231
ХИТ ИНЖИНИРИНГ, ООО, РОССИЯ	232
ХОЛДИНГ КАБЕЛЬНЫЙ АЛЬЯНС, ООО, РОССИЯ	231
ХРОМОС ИНЖИНИРИНГ, РОССИЯ	232
ХЭХУА-РУС, РОССИЯ	232

Ц

ЦЕНТР КОМПРЕССОРНЫХ ТЕХНОЛОГИЙ, РОССИЯ	232
ЦИФРОВАЯ ИНДУСТРИАЛЬНАЯ ПЛАТФОРМА, РОССИЯ	232
ЦИФРОВЫЕ ЗАКУПОЧНЫЕ СЕРВИСЫ, АО (ISOURCE), РОССИЯ	232

Ч

ЧК, ООО, РОССИЯ	234
ЧЭАЗ, АО, РОССИЯ	234
ЧЭТА, ООО, РОССИЯ	234

Ш

ШЛАНГЕНЗ, РОССИЯ	234
------------------	-----

Э

ЭВЕТРОН, РОССИЯ	234
ЭВОРУС, ООО, РОССИЯ	234
ЭКМ ХОЛДИНГ, РОССИЯ	236
ЭКОМЕРА, СК, ООО, РОССИЯ	236
ЭКОРЕСУРС, АО, РОССИЯ	236
ЭКОХИМПРИБОР НПО, ООО, РОССИЯ	236
ЭКОХИТ, ООО, РОССИЯ	236
ЭКРА, НПП, РОССИЯ	236
ЭКСАРА, ООО, РОССИЯ	238
ЭКСИТОН-АВТОМАТИКА, НАУЧНО-ПРОИЗВОДСТВЕННАЯ ФИРМА, РОССИЯ	238

ЭКСПОЗИЦИЯ НЕФТЬ ГАЗ, РОССИЯ	238
ЭКСЭЛ, ООО, РОССИЯ	238
ЭЛ ЭЙЧ ИНЖИНИРИНГ, ООО (HESS GC), РОССИЯ	238
ЭЛ-СКАДА, РОССИЯ	241
ЭЛАРА, ИНЖЕНЕРНЫЙ ЦЕНТР, АО, РОССИЯ	238
ЭЛЕК.РУ, РОССИЯ	239
ЭЛЕКТРА, ООО, РОССИЯ	239
ЭЛЕКТРИЧЕСКИЕ НАГРЕВАТЕЛЬНЫЕ СИСТЕМЫ, ООО, РОССИЯ	239
ЭЛЕКТРО-ПРОФИ, ООО, РОССИЯ	239
ЭЛЕКТРОГРАД, ООО, РОССИЯ	239
ЭЛЕКТРОЩИТ САМАРА, РОССИЯ	240
ЭЛЕМЕР, НАУЧНО-ПРОИЗВОДСТВЕННОЕ ПРЕДПРИЯТИЕ, ООО, РОССИЯ	240
ЭЛЕСИ-ПРО ООО, РОССИЯ	241
ЭЛЕСИ, ЗАВОД ПСА, ООО, РОССИЯ	240
ЭЛКА-КАБЕЛЬ, ОПЫТНО-КОНСТРУКТОРСКОЕ ПРЕДПРИЯТИЕ (ЭЛКА-КАБЕЛЬ, ОКП, ООО), ООО, РОССИЯ	240
ЭЛМАШ, АО, РОССИЯ	241
ЭлМетро-Инжиниринг, ООО, РОССИЯ	241
ЭМИ-ПРИБОР, РОССИЯ	241
ЭМИКОН, АО, РОССИЯ	241
ЭМИС, ЗАО, РОССИЯ	242
ЭМК, НАУЧНО-ПРОИЗВОДСТВЕННОЕ ОБЪЕДИНЕНИЕ, АО, РОССИЯ	242
ЭНЕРГЕТИКА, РОССИЯ	242
ЭНЕРГЕТИКА И ПРОМЫШЛЕННОСТЬ РОССИИ, РОССИЯ	242
ЭНЕРГОМАШ, АО, РОССИЯ	242
ЭНЕРГОПРОМ, ГК, РОССИЯ	242
ЭНЕРГОРЕСУРС, ООО, РОССИЯ	244
ЭнергоСила, ООО, РОССИЯ	244
ЭНЕРДЖИ МЕНЕДЖМЕНТ, ООО, РОССИЯ	244
ЭНЕРПРЕД, РОССИЯ	244
ЭРИС, ООО, РОССИЯ	244
ЭТАЛОН, НПК, РОССИЯ	244
ЭТИРЕКС, РОССИЯ	246
ЭТЭО, ООО, РОССИЯ	246

Ю

ЮГНЕФТЕМАШ, НАУЧНО-ПРОИЗВОДСТВЕННОЕ ПРЕДПРИЯТИЕ, ООО, РОССИЯ	246
ЮДФ РУС, ООО, РОССИЯ	246
ЮМАС, НПО, ООО, РОССИЯ	246
ЮНИТЕЛ ИНЖИНИРИНГ, ООО, РОССИЯ	246
ЮТэйр — Вертолетные услуги, АО, РОССИЯ	248

Я

ЯРОСЛАВСКИЙ ЭЛЕКТРОМАШИНОСТРОИТЕЛЬНЫЙ ЗАВОД, АО, РОССИЯ	248
---	-----

Alphabetical List of Exhibitors

A	
A9 SYSTEMS, RUSSIA	47
ABS ZEIM AUTOMATION, RUSSIA	137
ABSOLUTE SOLUTIONS LLC, RUSSIA	138
ADVATECH ENGINEERING (SHINHOO), RUSSIA	139
AEM-TECHNOLOGIES JSC, RUSSIA	144
AFFCO FLOW CONTROL (SHANGHAI) CO. LTD, CHINA	47
AGC LIGHTING CO. LTD, CHINA	47
AGGREKO EURASIA, RUSSIA	139
AILIPIU, CHINA	47
AKKIM, TÜRKIYE	47
AKSIOS LLC, RUSSIA	140
ALAVAR, RUSSIA	140
ALBATROS, JSC, RUSSIA	141
ALCOR, RUSSIA	140
ALEANGO, RUSSIA	140
ALFAPASCAL, RUSSIA	141
ALLTECHNOOOL, RUSSIA	140
ALTAYLESMASH ZAVOD, RUSSIA	140
ALTERNATIVNAYA ENERGIYA, RUSSIA	141
ALTREN, RUSSIA	141
ALVIS STS LTD, RUSSIA	141
AMA Industrial Co, IRAN	47
AMS-MN LLC, RUSSIA	139
ANALITPRIBOR FSUE SPA, RUSSIA	141
ANEKO IC LLC, RUSSIA	142
ANHUI JUCHENG FINE CHEMICALS CO. LTD, CHINA	48
ANIX VALVE GROUP CO. LTD, CHINA	48
ANOD RESEARCH & PRODUCTION CENTER LTD, RUSSIA	142
ANPING COUNTY GUANGMING METAL PRODUCTS CO. LTD, CHINA	48
ANPING SHENGJIA HARDWARE MESH CO. LTD, CHINA	48
ANPING YANZHAO GRIDDLE WIRE MESH CO. LTD, CHINA	48
ANTIWEAR (SUZHOU) INDUSTRIAL INTELLIGENT TECHNOLOGY CO. LTD, CHINA	48
AOGONG VALVE CO. LTD, CHINA	49
APA-KANDT SIBERIA, RUSSIA	142
APEX, CHINA	49
APS, RUSSIA	142
ARICELL CO. LTD, REPUBLIC OF KOREA	49
ARMAS LLC, RUSSIA	142
ARMNEFTEPROM INDUSTRIAL COMPANY, LTD, RUSSIA	143
ARMTORG, RUSSIA	49
ARSMASH LLC, RUSSIA	143
ART-ELECTRO, RUSSIA	143
ARTGAZ, RUSSIA	143
ASBR TECHNOLOGY CO. LTD, CHINA	49
ASK-CONTRACT LLC, RUSSIA	143
ASSOCIATION OF COMPRESSOR PLANTS, RUSSIA	143
ASSOCIATION OF EXPORTERS AND IMPORTERS, RUSSIA	143
ASTRON BUILDINGS LLC, RUSSIA	144
ATLAS, LTD, RUSSIA	144
ATO, CHINA	49
AUTOMATION-METROLOGY-EXPERT LLC, RUSSIA	138
AUTOMIQ SOFTWARE, RUSSIA	144
AVAILABLE SOLUTIONS, RUSSIA	159
AVALONELECTROTECH SPA LLC, RUSSIA	138
AVIATRON, RUSSIA	138
AVTOPROVOD SHCHUCHIN PLANT JSC, REPUBLIC OF BELARUS	138
AZ ATOM, RUSSIA	139
AZIN FORGE COMPANY, IRAN	50
B	
B1, RUSSIA	144
BAIER, CHINA	50
BAOJI JULING, CHINA	50
BAOJI TIANLIAN HUITONG COMPOSITE MATERIAL CO. LTD, CHINA	50
BAOWU SPECIAL METALLURGY CO. LTD, CHINA	50
BASCO, CHINA	50
BAZTUBE, REPUBLIC OF BELARUS	144
BD SENSORS RUS, RUSSIA	145
BEALL INDUSTRY GROUP CO. LIMITED, CHINA	51
BEENTEER GROUP CO. LTD, CHINA	51
BEIJING AUTOWORLD INDUSTRY LIMITED, CHINA	51
BEIJING CHENG YI CHEMICAL CO. LTD, CHINA	51
BEIJING CONNETECH ELECTRONICS TECHNOLOGY CO. LTD, CHINA	51
BEIJING DORIGHT TECHNOLOGY CO. LTD, CHINA	51
BEIJING FORTECH ENERGY TECHNOLOGY CO. LTD, CHINA	51
BEIJING GEO-VISTA TECHNOLOGY LTD, CHINA	52
BEIJING HYDRAULIC TECHNOLOGY CO. LTD, CHINA	52
BEIJING MUCHEN FIREPROOF INSULATION SPECIAL MATERIALS CO. LTD, CHINA	52
BEIJING PINGHE, CHINA	52
BEIJING RYANSTER PETROLEUM EQUIPMENT CO. LTD, CHINA	52
BEIJING VALVE GENERAL FACTORY CO. LTD, CHINA	52
BEIJING ZEHUA CHEMICAL ENGINEERING CO. LTD, CHINA	53
BEIZE VALVE GROUP CO. LTD, CHINA	53
BELARUSKABEL JSC, REPUBLIC OF BELARUS	145
BELOMO HOLDING, REPUBLIC OF BELARUS	145
BELORUSSIAN MACHINE TOOLS TRADING HOUSE LLC, RUSSIA	145
BENLIU PUMP TECHNOLOGY (JIAXING) CO. LTD, CHINA	53
BERKANA LLC, RUSSIA	146
BEST ENERGY EQUIPMENT (TIANJIN) COMPANY LTD (PETROBEST), CHINA	53
BGP INC., CHINA NATIONAL PETROLEUM CORPORATION, CHINA	53
BIC-INFORM, RUSSIA	146
BIMED, TÜRKIYE	53
BIPRO LLC, RUSSIA	146
BIRS SPD LLC, RUSSIA	146
BIT Group of Companies LLC, RUSSIA	146
BKEVEREST FLOW CONTROL (CHAOYANG) LIMITED, CHINA	53
BOGOSLOVSKY CABLE PLANT, RUSSIA	147
BORETS COMPRESSOR PLANT, RUSSIA	147
BOROVICHI REFRACTORIES PLANT, JSC, RUSSIA	147
BRESLER NPP, LLC, RUSSIA	147
BROX, RUSSIA	54
BUNTER GROUP, RUSSIA	145
BURAN GK, RUSSIA	147
BURINTEKH SPE, RUSSIA	147
BYKOV IVAN IVANOVICH IE, RUSSIA	148
BZPA (BRYANSK INDUSTRIAL AUTOMATION PLANT), RUSSIA	146
C	
CABLE ALLIANCE HOLDING CORPORATION, RUSSIA	231
CAMP-SHINING, CHINA	54
CANGZHOU LONGTAIDI PIPE TECHNOLOGY CO. LTD, CHINA	54
CANGZHOU ZHONGSHUN STEEL PIPE TRADE CO. LTD, CHINA	54
CCS ELECTRIC, CHINA	54
CELLS TRADE, RUSSIA	206

CENTER OF COMPRESSOR TECHNOLOGIES, RUSSIA	232
CENTERWAY STEEL CO. LTD, CHINA	54
CHANGSHA TAIHE ELECTRONIC EQUIPMENT CO. LTD, CHINA	55
CHANGZHOU CHENGLI VALVE TECHNOLOGY CO. LTD, CHINA	55
CHANGZHOU ENKAIR VALVES CO. LTD, CHINA	55
CHANGZHOU POWER STATION AUXILIARY EQUIPMENT CO. LTD, CHINA	55
CHEAZ, RUSSIA	234
CHEMPARTNERS, RUSSIA	231
CHENGDE CITY DEVELOPMENT ZONE FUQUAN PETROLEUM MACHINERY CO. LTD, CHINA	55
CHENGDU CHENGGAO VALVE CO. LTD, CHINA	55
CHENGDU DEEP DIAMOND BIT CO. LTD, CHINA	56
CHENGDU EAST NEW MATERIAL CO. LTD, CHINA	56
CHENGDU EASTWING FILTER CO. LTD, CHINA	56
CHENGDU GAS TRADING CO. LTD, CHINA	56
CHENGDU MAXWELL ENERGY TECHNOLOGY CO. LTD, CHINA	56
CHENGDU MINJIANG PRECISION CUTTING TOOL CO. LTD, CHINA	56
CHENGDU ROCK PETROLEUM TECHNOLOGY DEVELOPMENT CO. LTD, CHINA	57
CHENGDU SEALAND ENERGY TECHNOLOGY CO. LTD, CHINA	57
CHENGDU TIANYI ENERGY EQUIPMENT MANUFACTURING CO. LTD, CHINA	57
CHENGDU WEST PETROLEUM EQUIPMENT CO. LTD, CHINA	57
CHETA, RUSSIA	234
CHINA INNOVATION PETROLEUM UNION EXHIBITION CO. LTD, CHINA	57
CHINA TIANJIN PETROCHEMICAL VALVE EQUIPMENTS ASSOCIATION, CHINA	57
CHINA TIPTOP FORGING, CHINA	58
CHINA VIGOR DRILLING OIL TOOLS AND EQUIPMENT CO. LTD, CHINA	58
CHINT, RUSSIA	58
CHK, RUSSIA	234
CHONGQING BEST CUTTER CO. LTD, CHINA	58
CHONGQING CHUANYI AUTOMATION CO. LTD, CHINA	58
CHONGQING MACHINERY & ELECTRIC CO. LTD, CHINA	60
CHONGQING YINHE PETRO CHEMICAL MACHINERY MANUFACTURING CO. LTD, CHINA	60
CHROMOS ENGINEERING, RUSSIA	232
CIR-LOK, RUSSIA	60
CN-OILSNAB CO. LTD, CHINA	60
CNPC — JICHAI, CHINA	60
CNPC EXPLORATION SOFTWARE CO. LTD, CHINA	58

CNPS.COM LIMITED, CHINA	60
CONSTANTA-2, LTD, RUSSIA	172
CONSYST CONSTRUCTION, RUSSIA	172
ContrAvt SPF LTD, RUSSIA	172
CUBIC SENSOR AND INSTRUMENT CO. LTD, CHINA	60
CYBERSTEEL, RUSSIA	61
CZ ELECTRIC CO. LTD, CHINA	61

D

DALIAN KEHUAN PUMP CO. LTD, CHINA	61
DAMING HEAVY INDUSTRY CO. LTD, CHINA	61
DANDONG TOP ELECTRONICS INSTRUMENT (GROUP) CO. LTD, CHINA	61
DANYANG KAIXIN ALLOY MATERIAL CO. LTD, CHINA	62
DAQING HARVEST LONG WALL HIGH PRESSURE PIPE CO. LTD, CHINA	62
DAQING SEAMLESS OIL PIPE CO. LTD, CHINA	62
DELIGHT 2000, RUSSIA	158
DEMAG DELAVAL SERVICES (DDS), IRAN	62
DEOSEN BIOCHEMICAL (ORDOS) LTD, CHINA	62
DEPAMU (HANGZHOU) PUMPS TECHNOLOGY CO. LTD, CHINA	62
DERVOS VALVE CO. LTD, CHINA	64
DESHI ENERGY TECHNOLOGY GROUP CO. LTD, CHINA	64
DEVELOPMENT CORPORATION OF THE UDMURT REPUBLIC, RUSSIA	172
DEYUAN PIPELINE TECHNOLOGY CO. LTD, CHINA	64
DEZHOU BORU PETROLEUM MACHINERY MANUFACTURING CO. LTD, CHINA	64
DEZHOU UNITED PETROLEUM TECHNOLOGY CORP., CHINA	64
DFXK PETROLEUM MACHINERY CO. LLC, RUSSIA	64
DIAFOR LLC, RUSSIA	158
DIDTEK VALVE GROUP CO. LTD, CHINA	66
DIGITAL SUPPLY SERVICES (ISOURCE), RUSSIA	232
DOMANOVO PRODUCTION AND TRADE PLANT, JSC, REPUBLIC OF BELARUS	158
DONGYING KECHUANG BIOCHEMICAL CO. LTD, CHINA	66
DONGYING MINGDE PETROLEUM TECHNOLOGY CO. LTD, CHINA	66
DONGYING ROBUST PETROLEUM EQUIPMENT CO. LTD, CHINA	66
DRILL GECKO, RUSSIA	66
DRILLING AND OIL MAGAZINE, RUSSIA	148
DRILLING TECHNOLOGIES AND MATERIALS LLC, RUSSIA	148
DRIPRO CO. LTD, CHINA	67
DS CONTROLS, RUSSIA	159
DS-IMPEX, RUSSIA	159

DUKHOV AUTOMATICS RESEARCH INSTITUTE (VNIIA), RUSSIA	151
DUOWEI UNION GROUP CO. LTD, CHINA	67

E

EOCHIMPRIBOR, RUSSIA	236
ECORESURS JSC, RUSSIA	236
EKF, RUSSIA	67
EKM HOLDING, RUSSIA	236
EKO HIT, RUSSIA	236
EKOMERA SK LLC, RUSSIA	236
EKRA LTD, RUSSIA	236
EKSARA, RUSSIA	238
EKSEL, RUSSIA	238
EKSITON-AVTOMATIKA, RUSSIA	238
EL-SCADA, RUSSIA	241
ELARA JSC, RUSSIA	238
ELAZ PA JSC, RUSSIA	159
ELEC.RU, RUSSIA	239
ELECTRO-PROFI, LLC, RUSSIA	239
ELECTROSHIELD SAMARA, RUSSIA	240
ELEKTRA, RUSSIA	239
ELEKTROGRAD, RUSSIA	239
ELEMER SCIENTIFIC AND PRODUCTION ENTERPRISE, LLC, RUSSIA	240
ELESI-PRO OOO, RUSSIA	241
ELESY AUTOMATION PLANT LTD, RUSSIA	240
ELKACABLE, RUSSIA	240
ELMASH JSC, RUSSIA	241
EIMetro-Engineering LLC, RUSSIA	241
ELNAS, RUSSIA	239
EMICON JSC, RUSSIA	241
EMIS, RUSSIA	242
EMK SCIENTIFIC AND PRODUCTION ASSOCIATION, JSC, RUSSIA	242
ENERGETIKA, RUSSIA	242
ENERGOMASH JSC, RUSSIA	242
ENERGOPROM, RUSSIA	242
EnergoSila LLC, RUSSIA	244
ENERGY MANAGEMENT, LLC, RUSSIA	244
ENERPRED, RUSSIA	244
ENOCH CONTROLS PRIVATE LIMITED, INDIA	67
ERIS KIP, RUSSIA	244
ERS LLC, RUSSIA	244
ERSTEVAK, RUSSIA	67
ERUI INTERNATIONAL ELECTRONIC COMMERCE CO. LTD, CHINA	68
ESPCP, CHINA	68
ESUN, CHINA	68
ETALON SPC, RUSSIA	244
ETEE LLC, RUSSIA	246
ETIREX, RUSSIA	246

EUROPEAN METALLURGICAL COMPANY LLC, RUSSIA	159
EVETRON, RUSSIA	234
EVORUS, LLC, RUSSIA	234
EXP GROUP, RUSSIA	159
EXPOSITION OIL GAS, RUSSIA	238

F

FD PETROL GROUP MACHINERY TECHNOLOGY DEVELOPMENT CO. LTD, CHINA	68
FDAN GLOBAL LIMITED, IRAN	68
FEEJOY, CHINA	68
FID GROUP (MashOil LLC), RUSSIA	156
FIDMASH CJSC, REPUBLIC OF BELARUS	228
FINDER, RUSSIA	230
FITO NPF LLC, RUSSIA	228
FLOW DYNAMICS, RUSSIA	158
FLOWINN, CHINA	68
FlowTech, RUSSIA	230
FLOWX VALVE, CHINA	70
FLUID-LINE, RUSSIA	230
FLUITEN, RUSSIA	230
FOCUSED PHOTONICS INC., CHINA	70
FORING CHEMICALS SCIENCE AND TECHNOLOGY LTD, CHINA	70
FORPRO, RUSSIA	154
FTC, RUSSIA	70
FUJIAN HADE INSTRUMENT CO. LTD, CHINA	70
FUJIAN MEIFU TECHNOLOGY CO. LTD, CHINA	72
FUJIAN SIJIA INDUSTRIAL MATERIAL CO. LTD, CHINA	72
FUJIAN SNOWMAN CO. LTD, CHINA	72
FUSHUN MECHANICAL EQUIPMENT MANUFACTURING CO. LTD, CHINA	72

G

GAMBIT 59, RUSSIA	72
GAS INDUSTRY, RUSSIA	152
GAUSS, LLC, RUSSIA	152
GEOTEK JSC, RUSSIA	154
GERDA INDUSTRIAL SCIENCE ENTERPRISE, RUSSIA	154
GEROTON LLC, RUSSIA	154
GIAHAR PRECISION METAL CO. LTD, CHINA	72
GIDROSISTEMY NPO, RUSSIA	154
GLOBAL-SET VALVE COMPONENTS JIANGSU CO. LTD, CHINA	73
GORELTEX, RUSSIA	156
GOREX-SVETOTEHNIKA, LLC, RUSSIA	156
GRAVITON, RUSSIA	156
GREATALL DYNAMIC CO. LTD, CHINA	73
GREATEST TECHNOLOGY CO. LTD, CHINA	73
GREENSYSTEMS LLC, RUSSIA	156

GUANGHAN N&D CARBIDE CO. LTD, CHINA	73
GUANGZHOU DONGSU PETROLEUM D&E EQUIPMENT CO. LTD, CHINA	73
GUANGZHOU GU-POWER TECHNOLOGY CO. LTD, CHINA	73
GUANGZHOU JST SEALS TECHNOLOGY CO. LTD, CHINA	74
GUBKIN UNIVERSITY, RUSSIA	158
GUIZHOU GAOFENG PETROLEUM MACHINERY CO. LTD, CHINA	74
GUOCHENG VALVE GROUP CO. LTD, CHINA	74
GWARDA, RUSSIA	154

H

HAGRIEN INDUSTRY CO. LTD, CHINA	74
HAIHUA, RUSSIA	232
HAINAN YOUXUAN PETROLEUM AND PETROCHEMICAL EQUIPMENT CO. LTD, CHINA	74
HANDAN HOZPETRO MACHINERY CO. LTD, CHINA	74
HANGZHOU GUONENG STEAM TURBINE ENGINEERING CO. LTD, CHINA	75
HANGZHOU TURBINE POWER GROUP CO. LTD, CHINA	75
HD ELECTRIC RUS, RUSSIA	75
HEBEI BO STAR PETROCHEMICAL EQUIPMENT CO. LTD, CHINA	75
HEBEI CANGHAI NUCLEAR EQUIPMENT TECHNOLOGY CO. LTD, CHINA	75
HEBEI DIKAI PIPING PRODUCTS CO. LTD, CHINA	75
HEBEI ENGEL PETROL EQUIPMENT CO. LTD, CHINA	76
HEBEI GRANDE PRECISION MACHINERY CO. LTD, CHINA	76
HEBEI HUAAN PETROLEUM MACHINERY MANUFACTURING CO. LTD, CHINA	76
HEBEI HUAYANG STEEL PIPE CO. LTD, CHINA	76
HEBEI JINGBO PETROLEUM MACHINERY CO. LTD, CHINA	76
HEBEI LIANDA FILTER EQUIPMENT CO. LTD, CHINA	76
HEBEI LONGWAY PETROLEUM EQUIPMENT CO. LTD, CHINA	77
HEBEI OUHAO PIPELINE EQUIPMENT CO. LTD, CHINA	77
HEBEI RUISEI BITS MANUFACTURING CO. LTD, CHINA	77
HEBEI RUNFENG LOW TEMPERATURE EQUIPMENT CO. LTD, CHINA	77
HEBEI SAIXUAN IMPORT & EXPORT TRADING CO. LTD, CHINA	77
HEBEI SHENGTIAN PIPE-FITTING GROUP CO. LTD, CHINA	77
HEBEI SIBERIA SPECIAL RUBBER CO. LTD, CHINA	78

HEBEI SOLIDKEY PETROLEUM MACHINERY CO. LTD, CHINA	78
HEBEI XINFENG HIGH PRESSURE FLANGE AND PIPE FITTING CO. LTD, CHINA	78
HEBEI XINYUE HIGH PRESSURE FLANGE AND PIPE FITTING CO. LTD, CHINA	78
HEBEI YAOSHENG VALVES, FLANGES, FITTINGS FACTORY, CHINA	78
HEBEI YONGMING GEOLOGICAL PROJECT MACHINERY CO. LTD, CHINA	78
HEBEI YUANDONG PUMPS MANUFACTURING CO. LTD, CHINA	79
HEFEI HUASHENG PUMPS & VALVES CO. LTD, CHINA	79
HEILONGJIANG NORTH SHUANGJIA DRILLING TOOLS CO. LTD, CHINA	79
HELI TECH ENERGY CO. LTD, CHINA	79
HENAN BOSEAN TECHNOLOGY CORPORATION LIMITED, CHINA	79
HENAN BOYUAN NEW MATERIALS CO. LTD, CHINA	79
HENAN DEMALONG FILTER CO. LTD, CHINA	80
HENAN FENGRUI PETROLEUM EQUIPMENT CO. LTD, CHINA	80
HENAN GESAIGE INTERNATIONAL CO. LTD, CHINA	80
HENAN JINGRUI NEW MATERIAL TECHNOLOGY CO. LTD, CHINA	80
HENAN YALONG DIAMOND TOOLS CO. LTD, CHINA	80
HENGTAI GROUP, RUSSIA	230
HENGYING WIRE CLOTH CO. LTD, CHINA	80
HENNLICH, RUSSIA	231
HILONG, RUSSIA	80
HILTI DISTRIBUTION LTD, RUSSIA	231
HIMAGREGATY MAGAZINE, RUSSIA	231
HIMPROM LLC, RUSSIA	231
HIT ENGINEERING, RUSSIA	232
HOHOT MONVA VALVE CO. LTD, CHINA	81
HONGHUA GROUP, CHINA	81
HUATONG, CHINA	81
HUBEI ADA PETROLEUM EQUIPMENT CO. LTD, CHINA	81
HUBEI JIAYE PETRO-MACHINERY CORP., CHINA	81
HUBEI SANFENG TURBINE EQUIPMENT CO. LTD, CHINA	81
HUBEI SLETPETRO TECHNOLOGY CO. LTD, CHINA	82
HUBEI TAIHE PETROCHEMICAL EQUIPMENT CO. LTD, CHINA	82
HuBei ZhiGe Petroleum Equipment CO. LTD, CHINA	82
HUNAN SHUNFU METAL MATERIAL CO. LTD, CHINA	82
HUNAN TANE OCEAN PUMP CO. LTD, CHINA	82
HURRAH ENERGY GROUP LTD, CHINA	82

HXTX SENSING TECHNOLOGY (DALIAN)
CO. LTD, CHINA 84

I

ICON-SYSTEM, LTD, RUSSIA 139
ID-ELECTRO, RUSSIA 139
IEL LTD, RUSSIA 169
IGM-DETECTOR CO. LTD, RUSSIA 241
IMPECS-1, RUSSIA 163
IMPULS FACTORY, RUSSIA 163
INBRES, LLC, RUSSIA 163
INCAB, RUSSIA 166
INCOMSYSTEM RESEARCH-ENGINEERING
CENTER JSC, RUSSIA 166
INCONTROL LLC, RUSSIA 166
INDUCTION SKB LLC, RUSSIA 164
INDUSTRIAL DEVELOPMENT FUND
OF THE KRASNODAR TERRITORY UNO, RUSSIA 230
INDUSTRIAL DIGITAL PLATFORM, RUSSIA 232
INDUSTRIAL TECHNOLOGIES, RUSSIA 164
INDUSTRIAL TOOLS, RUSSIA 164
INERTA LLC, RUSSIA 164
INGA JS, RUSSIA 164
INGRI, RUSSIA 164
INNERICA, RUSSIA 84
InSAT, RUSSIA 166
INSOL, RUSSIA 166
INSTITUTE FOR INITIATIVES IN OIL & GAS
TECHNOLOGIES (INTI), RUSSIA 167
INTECH-TITAN GK, LLC, RUSSIA 167
INTECHMASH PK, RUSSIA 167
INTELIS LLC, RUSSIA 167
INTERCHEM, RUSSIA 167
INTLEF OIL AND GAS GROUP CO. LTD, CHINA 84
INVARO LLC, RUSSIA 163
IPK LLC, RUSSIA 167
IRAN HOUSE OF INNOVATION AND
TECHNOLOGY IN RUSSIA, IRAN 84
IRE-POLUS LTD, RUSSIA 168
IRSA SANAT MIDDLE EAST ARAS, RUSSIA 84
IRTEK-DRILLING SERVICE, RUSSIA 168
IRZ TEK, RUSSIA 168
ITDOM, RUSSIA 140
ITeK BBMV LLC, RUSSIA 168
IZGT, RUSSIA 168

J

JEREH GROUP, CHINA 84
JI'NAN KAIXIANG PETROLEUM
MACHINERY EQUIPMENT CO. LTD, CHINA 88
JIANG YIN LONG RUN FLANGE C
O. LTD, CHINA 84

JIANGSU FUSEN SPECIAL VALVE
CO. LTD, CHINA 85
JIANGSU HONGYANG PETROLEUM
TECHNOLOGY CO. LTD, CHINA 85
JIANGSU HUAHAI M&C TECHNOLOGY
CO. LTD, CHINA 85
JIANGSU HUAYING VALVES CO. LTD, CHINA 85
JIANGSU JIANGHENG VALVE INDUSTRY
CO. LTD, CHINA 85
JIANGSU JINLING ENVIRONMENTAL
TECHNOLOGY CO. LTD, CHINA 85
JIANGSU KEFENG PETROCHEMICAL
MACHINERY CO. LTD, CHINA 86
JIANGSU KOLOD FOOD INGREDIENTS
CO. LTD, CHINA 86
JIANGSU SERVICE PETROLEUM
TECHNOLOGY CO. LTD, CHINA 86
JIANGSU SUNKAIER INDUSTRIAL
TECHNOLOGY CO. LTD, CHINA 86
JIANGSU SUNMOON SHALE GAS HIGH
PRESSURE HOSE CO. LTD, CHINA 86
JIANGSU SUYAN VALVE MACHINERY
CO. LTD, CHINA 86
JIANGSU T&R CLAD TECHNOLOGY
LIMITED, CHINA 87
JIANGSU VNER ELECTRONIC TECHNOLOGY
LTD, CHINA 87
JIANGSU WEINENG ELECTRIC CO. LTD, CHINA 87
JIANGSU WELLHEAD DRILLING
EQUIPMENT CO. LTD, CHINA 87
JIANGSU XINGCHANGE SPECIAL STEEL
PIPE CO. LTD, CHINA 87
JIANGUANG SPECIAL EQUIPMENT
CO. LTD, CHINA 87
JIANGXI BAOSHUNCHANG SUPER ALLOY
CO. LTD, CHINA 88
JIANGYIN FANGYUAN RINGLIKE FORGING
& FLANGE CO. LTD, CHINA 88
JIANGYIN ZHONGNAN HEAVY INDUSTRIES
CO. LTD, CHINA 88
JINGGONG VALVES GROUP CO. LTD, CHINA 88
JINGZHOU SUNRISE ENERGY TECHNOLOGY
CO. LTD, CHINA 88
JINHUA BOMING MACHINE CO. LTD, CHINA 89
JIUJIANG GOLDEN EGRET HARD MATERIAL
CO. LTD, CHINA 89
JIUJIANG LANZO NEW MATERIAL
TECHNOLOGY CO. LTD, CHINA 89
JIYUAN HUAXIN PETROLEUM MACHINERY
CO. LTD, CHINA 89
JUZHANG AUTOMATION EQUIPMENT
TECHNOLOGY CO. LTD, CHINA 89
JULI SLING CO. LTD, CHINA 89
JUMAS NPO LTD, RUSSIA 246
JUXIN NEW MATERIALS TECHNOLOGY
CO. LTD, CHINA 90

K

K-SYSTEM ELECTRONICS, RUSSIA 173
KABELIVSEM, RUSSIA 169
KAISITONG VALVE CO. LTD, CHINA 90
KAMROO HOLDING GROUP CO. LTD, CHINA 90
KAMSKIY CABLE, RUSSIA 170
KAPRON LLC, RUSSIA 170
KASKAD-GROUP NPO, RUSSIA 170
KASPERSKY, RUSSIA 174
KAVKAZCABEL CABLE PLANT, RUSSIA 170
KEAZ, RUSSIA 174
KELVIN, RUSSIA 171
KELVION MASHIMPEKS, LLC, RUSSIA 171
KINGWIN LUBRICATING MATERIAL
(JINHU) CO. LTD, CHINA 90
KLYUCHEVOJ KOMPONENT
(HAKEL JSC), RUSSIA 171
KOBOLD INSTRUMENTS, RUSSIA 171
KONVERSIYA-NEFT, RUSSIA 172
KOSUN MACHINERY CO. LTD, CHINA 90
KOZ LOADING SOLUTIONS, LTD, RUSSIA 170
KRASNODAR COMPRESSOR PLANT
(KKZ), RUSSIA 173
KRUS-ZAPAD LLC, RUSSIA 173
KSB-SOFT LLC, RUSSIA 173
KSILON, RUSSIA 173
KSP STEEL TRADING HOUSE LLC, RUSSIA 170
KuibyshevTelecom-Metrologiya NPP, RUSSIA 174
KURS NPO, RUSSIA 174
KUZNICA, RUSSIA 173

L

LANDOIL CHEMICAL GROUP CO. LTD, CHINA 90
LASER COMPONENTS, RUSSIA 174
LEAK-PROOF LLC, RUSSIA 175
LEAKNET SYSTEM, LTD, RUSSIA 175
LEGIS GROUP MOSCOW COLLEGIUM OF
ADVOCATES, RUSSIA 174
LEMBERG, RUSSIA 175
LENCABEL, RUSSIA 175
LENOR, CHINA 90
LEPROST LLC (AOK HEATER), RUSSIA 175
LHENGINEERING (HESS GC), RUSSIA 238
LIANGZHENG VALVE CO. LTD, CHINA 91
LIANKE VALVE CO. LTD, CHINA 91
LIAOCHENG KEHUAN NEW MATERIAL
TECHNOLOGY CO. LTD, CHINA 91
LIAOCHENG SUPER NEW MATERIAL
CO. LTD, CHINA 91
LIAONING TOLIAN TECHNOLOGY
DEVELOPMENT CO. LTD, CHINA 91
LIDUAN GROUP CO. LTD, CHINA 91
LINSYS, RUSSIA 175

LISHUI OUYI VALVE CO. LTD, CHINA	92
LIXIN VALVE GROUP, CHINA	92
LONGHUA TECHNOLOGY GROUP (LUOYANG) CO. LTD, CHINA	92
LUOFU VALVE GROUP CO. LTD, CHINA	92
LUOYANG GOLDEN EGRET GEOTOOLS CO. LTD, CHINA	92
LUOYANG YUSION INDUSTRIAL CO. LTD, CHINA	92

M

M&R STEEL, CHINA	93
MACHINE-BUILDING FACTORY OF PODOLSK JSC, RUSSIA	195
MACROMER IN THE NAME OF V. S. LEBEDEV SCIENCE DEVELOPMENT PRODUCTION COMPANY, RUSSIA	176
MAGNATECH, RUSSIA	176
MARATHON HEATER (I) PVT LTD, INDIA	93
MARCO VALVE CO., CHINA	93
MARILEND-BEL, REPUBLIC OF BELARUS	176
MARS-ENERGO SK, RUSSIA	176
MB RUS, JSC, RUSSIA	176
MCS PKF LLC, RUSSIA	181
MECHATRONICS-TOMSK LLC, RUSSIA	178
MEGA FIX, RUSSIA	93
MEGAWATT-1, RUSSIA	178
MEILONG TUBE, CHINA	93
MERUS, RUSSIA	178
METRAN GROUP OF COMPANIES, RUSSIA	178
METROLOGY AND AUTOMATIZATION, RUSSIA	178
MGM GROUP LTD, RUSSIA	178
MIANYANG YANGTENG COMPOSITE MATERIALS CO. LTD, CHINA	93
MICROTENSOR LLC, RUSSIA	180
MIDA INDUSTRIAL GROUP, RUSSIA	180
MiK Energy, RUSSIA	180
MINGSHUO ENVIRONMENT TECHNOLOGY GROUP CO. LTD, CHINA	94
MINSK WHEEL TRACTOR PLANT OJSC, REPUBLIC OF BELARUS	180
MIRAX-SAFETY, RUSSIA	180
MOBILE INFORM GROUP, RUSSIA	93
MOGILEVLIFTMASH, JSC, REPUBLIC OF BELARUS	181
MONITORING VENTIL AND FITTING, RUSSIA	181
MONTAZHPLUS, RUSSIA	181
MOON ENVIRONMENT TECHNOLOGY CO. LTD, CHINA	94
MOSCOW PETROLEUM INSTITUTE, RUSSIA	181
MOSKABELMET GROUP OF COMPANY, RUSSIA	181
MPS soft LLC (MasterSCADA), RUSSIA	182
MS-project, RUSSIA	182

N

NANJING ABK LIGHTING TECHNOLOGY CO. LTD, CHINA	94
NANJING WOTIAN TECHNOLOGY CO. LTD, CHINA	94
NANTONG ROKE FLUID EQUIPMENT CO. LTD, CHINA	94
NATIONAL ASSOCIATION OF LIQUEFIED NATURAL GAS, RUSSIA	182
NEDRA-TEST RTE, RUSSIA	183
NEFT, LLC, RUSSIA	186
NEFT. GAZ. NOVATSI, RUSSIA	186
NEFTEAVTOMATIKA, RUSSIA	184
NEFTEGAZ EXPO JOURNAL, RUSSIA	184
NEFTEGAZ.RU, RUSSIA	94
NEFTEGAZKHIMMASH, RUSSIA	184
NEFTEHIM LLC, RUSSIA	162
NEFTEMASH, RUSSIA	185
NEFTEMASH IMPEX & DBV Group of Companies, RUSSIA	185
NEFTEMASH KRASNODAR PLANT, RUSSIA	185
NEFTESERVICE ENGINEERING, LLC, RUSSIA	185
NEFTESPETCDOTAL, RUSSIA	185
NEO CHEMICAL, RUSSIA	184
NEVA TECHNOLOGY LLC, RUSSIA	183
NEW JCM GROUP CO. LTD, CHINA	96
NEW LOTOKE INDUSTRY GROUP CO. LIMITED (LOTOKE), CHINA	96
NEW SERVICE COMPANY (NSC), RUSSIA	187
NEW TECHNOLOGIES OF THE GAS INDUSTRY ASSOCIATION OF EQUIPMENT MANUFACTURES, RUSSIA	187
NEWAY VALVE (SUZHOU) CO. LTD, CHINA	96
NEXT ENGINEERING, RUSSIA	183
NG-TECHNOLOGY, RUSSIA	183
NIIIT, RUSSIA	186
NINGBO KINGLI FASTENER CO. LTD, CHINA	96
NINGBO OURSOLID COMPOSITE MATERIAL CO. LTD, CHINA	96
NINGBO RILSON SEALING MATERIAL CO. LTD, CHINA	96
NINGBO SAFER ELECTRIC CO. LTD, CHINA	97
NIPOM JSC, RUSSIA	186
NIROOMECHANIC ASIA COMPANY, IRAN	97
NK KRON, RUSSIA	187
NOBILIS, LLC, RUSSIA	186
NOMATEK, RUSSIA	187
NORCHEM GK, RUSSIA	188
NPF KUBANNEFTMASH, RUSSIA	188
NPO POLYCELL, JSC, RUSSIA	188
NSEN VALVE CO. LTD, CHINA	97
NT VALVE, RUSSIA	188
NTA-PROM, RUSSIA	188
NTT-IK (FERROMA), RUSSIA	188

NUOYING TM, RUSSIA	97
NVT-SYSTEMS JSC, RUSSIA	183

O

OIL & GAS TERRITORY, RUSSIA	217
OIL AND GAS EDUCATIONAL CENTRE, RUSSIA	184
OIL AND GAS SYSTEM, RUSSIA	208
OIL AND GAS VERTICAL, RUSSIA	184
OIL ENERGY, RUSSIA	190
OIL STREAM, LLC, RUSSIA	186
OILTEAM, RUSSIA	190
OKB VEKTOR, LLC, RUSSIA	190
OLMAX, RUSSIA	190
OMEGA SP, RUSSIA	190
OMK ENERGOMASH, RUSSIA	191
OPTIMA METAL TEKNIK LTD STI., TÜRKIYE	97
OPTOSENSE, LLC, RUSSIA	191
ORANGE STONE GROUP LIMITED, CHINA	97
ORELKOMPRESSORMASH PLANT, RUSSIA	191
OSMETALL RUS, LLC, RUSSIA	191
OTK, RUSSIA	191
OVIKO GROUP CO. LTD, CHINA	97

P

PAKER SPF LLC, RUSSIA	191
PANAM ENGINEERS LLC, RUSSIA	199
PANJIN LIAOHE OILFIELD TIANYI PETROLEUM EQUIPMENT CO. LTD, CHINA	98
PANJIN TIANGONG PRECISION CASTING CO. LTD, CHINA	98
PARK-STROY LLC, RUSSIA	191
PENETRON GROUP OF COMPANIES, RUSSIA	192
PENGLAI HUANDE STEEL VALVE CO. LTD, CHINA	98
PENTA-ARM, JSC, RUSSIA	192
PenriMax LLC, RUSSIA	192
PERGAM-ENGINEERING JSC, RUSSIA	192
PERMKHIMPRODUKT RESEARCH AND PRODUCTION COMPANY, RUSSIA	192
PETROKH, CHINA	98
Petroline-A, RUSSIA	193
PETROTRACE SERVICES LLC, RUSSIA	193
PETROVISER, RUSSIA	193
PIEZUS, RUSSIA	198
PIGMENT-HOLDING, RUSSIA	193
PIK SCIENCE & TECHNOLOGY CENTER, RUSSIA	193
PILSNAB LLC, REPUBLIC OF BELARUS	194
PLAKART JSC, RUSSIA	194
PLASTIC PIPES JOURNAL, RUSSIA	195
PLASTMASS GROUP, RUSSIA	194
PLATINUM VALVE (ZHEJIANG) CO. LTD, CHINA	98
PLAZVAK, RUSSIA	194

PNEVMORESURS, RUSSIA	194
PNPC, LLC, RUSSIA	194
POINT LLC, REPUBLIC OF BELARUS	195
POLIDEK, RUSSIA	195
POLIMET, RUSSIA	196
POLINERGO, RUSSIA	196
POLIPLAST LTD, RUSSIA	196
POLYMERSTROY LLC, RUSSIA	195
POLYPLASTIC GROUP, RUSSIA	156
POWER AND INDUSTRY OF RUSSIA, RUSSIA	242
POZHGAZPRIBOR, RUSSIA	195
PREDPRIYATIYE V-1336 JSC, RUSSIA	196
PromArmStroy, RUSSIA	196
PROMHIMTECH, RUSSIA	198
PROMKOMPLEKTSERVIS JSC, RUSSIA	196
PromMash Test, RUSSIA	197
PROMOGROUP MEDIA LLC, RUSSIA	197
PROMPRIBOR JSC, RUSSIA	197
PROMPRIBOR-R LLC, RUSSIA	197
PROMSENSOR LTD, RUSSIA	197
PROMTEHFILTER, RUSSIA	197
PROMTEHKOMPLEKT, RUSSIA	197
PROMTEKHPLAST, RUSSIA	197
PROMXIM IMPEX, REPUBLIC OF UZBEKISTAN	98
PROMYSHLENNYE DROSSELI, RUSSIA	198
PROSOFTSYSTEMS LTD, RUSSIA	198
PROTANKGRUP, MALAYSIA	98
PROTON, JSC, RUSSIA	198
PSS CORPORATION, RUSSIA	172
PST JSC, RUSSIA	225
PTK PROGRESS, RUSSIA	198
PUMPS AND SEALS, RUSSIA	182
PUYANG ZHONGRUI MACHINERY REPAIR CO. LTD, CHINA	99
PUYANG ZHONGSHI GROUP CO. LTD, CHINA	99
PZTO TITAN LTD, RUSSIA	193

Q

QIDAKON, CHINA	99
QINGDAO ADD VALUE FLOW METERING CO. LTD, CHINA	99
QINGDAO HNA OILFIELD EQUIPMENT MANUFACTURING CO. LTD, CHINA	99
QINGDAO NPA INDUSTRY CO. LTD, CHINA	99
QINGDAO QINGFLEX HOSE FACTORY, CHINA	100
QINGDAO SINGHO INDUSTRIAL COMPANY LTD, CHINA	100
QINGDAO ZITN TECHNOLOGY CO. LTD, CHINA	100
QINGZHOU TIANYANG PETROLEUM MACHINERY CO. LTD, CHINA	100
QIUBAO VALVE CO. LTD, CHINA	100
QUARTZ CRYSTALS TECHNOLOGIES, RUSSIA	218

R

RADIOISOTOPE PRODUCTION, LLC, RUSSIA	199
RASU JSC, RUSSIA	199
RAYS FLOW CONTROL, CHINA	100
RealLab!, RUSSIA	102
REAM-RTI LLC, RUSSIA	199
REGIONMOSTOSTROY, RUSSIA	199
RegLab LLC, RUSSIA	200
RELEMATIKA LLC, RUSSIA	200
REMAN-SERVIS LLC, RUSSIA	200
RESHENIE, RUSSIA	200
REZINOTECHSERVIS NPF, RUSSIA	200
RG PETRO-MACHINERY GROUP CO. LTD, CHINA	102
RGKS JSC, RUSSIA	199
RIAT PUBLICLY TRADED COMPANIES, RUSSIA	200
RIGINTEL, LLC, RUSSIA	201
RITM, RUSSIA	201
RivalCom, LLC, RUSSIA	201
RIWELL ZAVOD, RUSSIA	201
RIZUR, RUSSIA	201
ROOST-95 TD LLC, RUSSIA	204
ROSKER, RUSSIA	201
RSN CO. LTD, CHINA	102
RTP GROUP OF BUSINESSES, RUSSIA	202
RTSIM, RUSSIA	202
RUNA PC, RUSSIA	202
RUS-KR LLC, RUSSIA	204
RUSATOM IZOPLIT LLC, RUSSIA	202
RUSELKOM, RUSSIA	204
RUSSIAN ALL-TERRAIN VEHICLE PLASTUN, RUSSIA	204
RUSSIAN ASSOCIATION OF ROBOTICS, RUSSIA	183
RUSSIAN MARITIME REGISTER OF SHIPPING, RUSSIA	202
RUSSIAN NATIONAL COMMITTEE OF THE WORLD PETROLEUM COUNCIL ASSOCIATION, RUSSIA	202
RUSVELTE, RUSSIA	204
RUSWELGROUP JSC, RUSSIA	204

S

SAGTA ENGINEERING LTD, CHINA	102
SAILUOKE FLUID EQUIPMENT INC., CHINA	102
SAMSON CONTROLS, RUSSIA	205
SANFIX, RUSSIA	205
SANTO RUS, RUSSIA	204
SARMAT NPP, RUSSIA	205
SBW ELECTRO-MECHANICS IMPORT & EXPORT CORPORATION (SBW INTERNATIONAL), CHINA	103
SEED TECHNOLOGIES CORP. LTD, CHINA	103
SegmentENERGO Cable Factory, RUSSIA	205
SEGZ, JSC, RUSSIA	214

SEISMOTEKHNIKA, JSC, REPUBLIC OF BELARUS	206
SENBEN LIGHTING CO. LTD, CHINA	103
SENSOR RESEARCH & PRODUCTION ENTERPRISE, RUSSIA	206
SERVICE CENTER SBM, RUSSIA	206
ServisMontazhIntegratsiya, RUSSIA	206
SF DIAMOND CO. LTD, CHINA	103
SGEP, RUSSIA	205
SHAANXI FENRY FLANGES AND FITTINGS CO. LTD, CHINA	103
SHAANXI HAINAISEN PETROLEUM TECHNOLOGY CO. LTD, CHINA	103
SHAANXI JIADE IMPORT & EXPORT CO. LTD, CHINA	104
SHAANXI KERGY MECHANICAL EQUIPMENT CO. LTD, CHINA	104
SHAANXI WELONG INT'L SUPPLY CHAIN MGT. CO. LTD, CHINA	104
SHANDONG HAIWANG CHEMICAL CO. LTD, CHINA	104
SHANDONG HANDE AUTOMATION CONTROL EQUIPMENT CO. LTD, CHINA	104
SHANDONG HEHE PUMP INDUSTRY CO. LTD, CHINA	104
SHANDONG HUANING ELECTRIC HEATING TECHNOLOGY CO. LTD, CHINA	105
SHANDONG LIJU ELECTRICAL MACHINERY CO. LTD, CHINA	105
SHANDONG MINGZHU DRILLING TOOLS CO. LTD, CHINA	105
SHANDONG NUOER BIOTECHNOLOGY LIMITED COMPANY, CHINA	105
SHANDONG SHENLI RIGGING CO. LTD, CHINA	105
SHANDONG SHOUGUANG KUNLONG PETROLEUM MACHINERY CO. LTD, CHINA	105
SHANDONG UNITOOLS MACHINERY CO. LTD, CHINA	106
SHANDONG VS PETROLEUM TECHNOLOGY CO. LTD, CHINA	106
SHANDONG WANBANG PETROLEUM TECHNOLOGY CO. LTD, CHINA	106
SHANDONG WEALTH PETROLEUM EQUIPMENT CO. LTD, CHINA	106
SHANDONG WEIMA EQUIPMENT SCIENCE & TECHNOLOGY CORP. LTD, CHINA	106
SHANDONG WINTECH TECHNOLOGY CO. LTD, CHINA	106
SHANDONG YACHENG PETROLEUM TECHNOLOGY CO. LTD, CHINA	107
SHANDONG YILI POWER TECHNOLOGY CO. LTD, CHINA	107
SHANDONG YITAI HYDRAULIC TECHNOLOGY CO. LTD, CHINA	107
SHANDONG ZHONGJIE PRESSURE EQUIPMENT CO. LTD, CHINA	107
SHANGHAI BAOSHAN PACIFIC CONTAINER CO. LTD, CHINA	107

SHANGHAI CHANG AI TECHNOLOGY & DEVELOPMENT CO. LTD, CHINA	107	SICHUAN HONGSHENG PETROLEUM ENGINEERING TECHNOLOGY SERVICE CO. LTD, CHINA	112	SUPERWAY (JIANGSU) VALVE CO. LTD, CHINA	115
SHANGHAI CHENZHU INSTRUMENT CO. LTD, CHINA	108	SICHUAN JINGLEI SCIENCE AND TECHNOLOGY CO. LTD, CHINA	112	SUZHOU CHENGKE AUTOMATIC CONTROL EQUIPMENT CO. LTD, CHINA	116
SHANGHAI EHO VALVE CO. LTD, CHINA	108	SICHUAN L/G OILFIELD EQUIPMENT LTD, CHINA	113	SUZHOU DOUSUN VALVE CO. LTD, CHINA	116
SHANGHAI EXTRONG OILFIELD TECHNOLOGY CO. LTD, CHINA	108	SICHUAN OILMAN MACHINERY CO. LTD, CHINA	113	SUZHOU ONTOP MECHANICAL & ELECTRICAL EQUIPMENT CO. LTD, CHINA	116
SHANGHAI FB MATERIALS TECHNOLOGY CO. LTD, CHINA	108	SICHUAN SILVER VALLEY ENERTECH CO. LTD, CHINA	113	SUZHOU SUJING PROTECTIVE ATMOSPHERE CO. LTD, CHINA	116
SHANGHAI HENGYE MOLECULAR SIEVE CO. LTD, CHINA	108	SICHUAN SOUTH GAS COMPRESSOR CO. LTD, CHINA	113	SUZHOU YOUWEI FLUID TECHNOLOGY CO. LTD, CHINA	116
SHANGHAI HIGH & MEDIUM PRESSURE VALVE CO. LTD, CHINA	108	SICHUAN VACORDA INSTRUMENTS MANUFACTURING CO. LTD, CHINA	113	SVEL, RUSSIA	205
SHANGHAI JIAZHIQIN INTERNATIONAL TRADE CO. LTD, CHINA	109	SICHUAN XINWEI RUBBER CO. LTD, CHINA	113	SVS CO. LTD, RUSSIA	205
SHANGHAI KAIKE PIPING TECHNOLOGY CO. LTD, CHINA	109	SICHUAN XIONGCHEN TECHNOLOGY CO. LTD, CHINA	114	SYMOIL, RUSSIA	207
SHANGHAI KOKO VALVE GROUP CO. LTD, CHINA	109	SIGNAL SCIENTECH, CHINA	114	SYSTEM SERVICE MC LLC, RUSSIA	207
SHANGHAI MARINE DIESEL ENGINE RESEARCH INSTITUTE (SMDERI), CHINA	109	SIMECS, RUSSIA	207	SYSTEME ELECTRIC, RUSSIA	208
SHANGHAI MECCO VALVE CO. LTD, CHINA	109	SINKROSS, RUSSIA	207	SYSTEMS. TECHNOLOGIES. COMMUNICATION, LLC, RUSSIA	208
SHANGHAI POWER PLANT VALVE FACTORY CO. LTD, CHINA	109	SINO OIL KING SHINE CHEMICAL. CO. LTD, CHINA	114	SYSTEMTECHNIK, RUSSIA	208
SHANGHAI VALVE FACTORY CO. LTD, CHINA	110	SINOSEAL HOLDING CO. LTD, CHINA	114	SZ-PRODUCTION-EN, CHINA	116
SHANGHAI YAAO VALVE CO. LTD, CHINA	110	SINTEK, RUSSIA	207		
SHANXI GUANLI FLANGE CO. LTD, CHINA	110	SIYOSEAL (SHENZHEN) TECHNOLOGY CO. LTD, CHINA	114	T	
SHELFOIL PETROLEUM EQUIPMENT & SERVICES CO. LTD, CHINA	110	SJ PETROLEUM MACHINERY CO. SINOPEC, CHINA	114	T-COM LLC, RUSSIA	220
SHENGLI OILFIELD ORIENTAL PENGDA NON-METALLIC MATERIALS CO. LTD, CHINA	110	SKIPETR, LLC, RUSSIA	208	TAGRAS Oilfield Service Holding, RUSSIA	216
SHENYANG EMT PIPING TECHNOLOGY CO. LTD, CHINA	110	SKOLKOVO FOND, RUSSIA	210	TagraS-Energoservice, RUSSIA	216
SHENYANG GENGYI MACHINERY EQUIPMENT CO. LTD (SGYM), CHINA	111	SLANVERT, CHINA	115	TagraS-RS LLC, RUSSIA	216
SHENYANG HENGTE POWER MACHINERY CO. LTD, CHINA	111	SMD COMPANY, RUSSIA	210	TAHION, RUSSIA	216
SHENYANG LANJIAN TECHNOLOGY CO. LTD, CHINA	111	SMOLENSKELEKTROKABEL, RUSSIA	210	TAIAN STRENGTH, CHINA	117
SHENYANG TAIGE OIL EQUIPMENT CO. LTD, CHINA	111	SN-RUS SERVIS, RUSSIA	210	TAISHAN GROUP TAIAN BOAO INTERNATIONAL TRADE CO. LTD, CHINA	117
SHENZHEN AOTUOSHI HYDRAULIC MACHINERY CO. LTD, CHINA	111	SNABEXPORT, RUSSIA	210	TAIYUAN TAIHANG DIRKSEN AUTOCONTROL ENGINEERING CO. LTD, CHINA	117
SHENZHEN GOALTEK ELECTRIC CO. LTD, CHINA	111	SNF VOSTOK LLC, RUSSIA	210	TAIZHOU BAIGUAN PUMP VALVE TECHNOLOGY CO. LTD, CHINA	117
SHLANGENZ, RUSSIA	234	SocTrade, RUSSIA	210	TAIZHOU ZHONGDU MACHINERY CO. LTD, CHINA	117
SHT-TRADE LLC, RUSSIA	214	SOYUZ-01 FIRMA, RUSSIA	212	TALNAKHSKY MECANICAL PLANT, RUSSIA	216
SIBERIA-MECHATRONICS LLC, RUSSIA	207	SPECIAL VALVE JIANGSU FLUID MACHINERY MANUFACTURING CO. LTD, CHINA	115	TECHENGOIL JSC, RUSSIA	218
SIBERIAN MACHINEBUILDING COMPANY LLC (SIMACO), RUSSIA	206	SPETSKABEL, RUSSIA	212	TECHFLUID YANTAI LIMITED, CHINA	117
SICHUAN AIR SEPARATION PLANT (GROUP) CO. LTD, CHINA	112	SPETSKABEL, RUSSIA	212	TECHINNOPOLUS, RUSSIA	218
SICHUAN AODA MEASURING AND CONTROL DEVICE CO. LTD, CHINA	112	SPETSKHIMMASH, RUSSIA	214	TECHNIROS, RUSSIA	218
SICHUAN CHUANRUN HYDRAULIC & LUBRICATION EQUIPMENT CO. LTD, CHINA	112	SPETSPOLIMER NPO, RUSSIA	212	TECHNODAR TD, LLC, RUSSIA	218
SICHUAN GOLDSTONE ORIENT NEW MATERIAL TECHNOLOGY CO. LTD, CHINA	112	SPETSVAGONSAB, LLC, RUSSIA	212	TECHNOLOGIES AND SOLUTIONS, LLC, RUSSIA	218
		SPHERE OIL AND GAS, RUSSIA	214	TECHNOPARK OF HIGH TECHNOLOGIES, RUSSIA	219
		SST Energomontazh, RUSSIA	214	TECHNOPROGRESS SCIENCE-RESEARCH CENTER JSC, RUSSIA	220
		ST. PETERSBURG INTERNATIONAL GAS FORUM, RUSSIA	192	TECHNOSPHERA RITZ, RUSSIA	220
		STAL-MAXIMUM, RUSSIA	214	TECHNOTECS, RUSSIA	220
		SUFA, CHINA	115	TEER VALVE HIGH TECHNOLOGY CO. LTD, CHINA	118
		SUNKYE INTERNATIONAL CO. LTD, CHINA	115	TEHBARIER, RUSSIA	217
		SUNLEEM TECHNOLOGY INCORPORATED COMPANY, CHINA	115	TEHNOPAR, RUSSIA	219
				TEJI VALVE GROUP, CHINA	118

TEK-SYSTEMS LLC, RUSSIA	226
TEKKNOW, RUSSIA	217
TEMPO, RUSSIA	226
TEPLOVYE SISTEMY LLC, RUSSIA	217
TERMO NOVA, RUSSIA	217
THE SCIENTIFIC AND INDUSTRIAL ASSOCIATION OF VALVE MANUFACTURERS, RUSSIA	182
THE SPECIAL TECHNOLOGIES, RUSSIA	212
THE UNION OF PRODUCERS, SUPPLIERS AND CONSUMERS OF ALUMINIUM (RUSSIAN ALUMINIUM ASSOCIATION), RUSSIA	190
TIANGONG VALVE GROUP, CHINA	118
TIANJIN BERYTE TECHNOLOGY CO. LTD, CHINA	118
TIANJIN BREAK PETRO-MACHINERY MANUFACTURING CO. LTD, CHINA	118
TIANJIN HUAYUE INTERNATIONAL TRADE CO. LTD, CHINA	118
TIANJIN JEONSURE SCIENCE & TECHNOLOGY DEVELOPMENT CO. LTD, CHINA	119
TIANJIN KINGPETRO EQUIPMENT CO. LTD, CHINA	119
TIANJIN LIANQIANG MECHANICAL SEALING TECHNOLOGY CO. LTD, CHINA	119
TIANJIN LILIN PETROLEUM MACHINERY CO. LTD, CHINA	119
TIANJIN PAUWAY POWER EQUIPMENT CO. LTD (PAUWAY), CHINA	119
TIANJIN PUMPS & MACHINERY GROUP CO. LTD, CHINA	119
TIANJIN RICHSEN OIL EQUIPMENT CO. LTD, CHINA	119
TIANJIN SIANJIA FLOW CONTROL SYSTEMS CO. LTD, CHINA	120
TIANJIN VICTORY OILFIELD EQUIPMENT MANUFACTURING LIMITED COMPANY, CHINA	120
TIANJIN WIN-TRUST (GEOLOGGING) TECHNOLOGY CO. LTD, CHINA	120
TIICNE LLP, REPUBLIC OF KAZAKHSTAN	220
TIK Research and Production Enterprise, RUSSIA	220
TMC Group LLC, RUSSIA	222
TMH JSC, RUSSIA	222
TMK, RUSSIA	222
TNG-GROUP, RUSSIA	222
TOBOL LLC, RUSSIA	222
TOIR TMZ LLC, RUSSIA	222
TOMSK ELECTRONIC COMPANY SCIENTIFIC AND MANUFACTURING ENTERPRISE LTD, RUSSIA	224
TOMSKCABLE, RUSSIA	222
TORKON ACTUATION TECHNOLOGIES, RUSSIA	224
TORUS PRODUCTION AND COMMERCIAL COMPANY, LLC, RUSSIA	224
TOTALITY, RUSSIA	224
TRANSNEFT, RUSSIA	224
TREM ENGINEERING JSC, RUSSIA	225

TRUBODETAL JSC, RUSSIA	225
TRUST VALVE (SUZHOU) CO. LTD, CHINA	120
TRUSTENTEC, RUSSIA	224
TRUTORK RUS, RUSSIA	225
TRUWEL, LLC, RUSSIA	225
TSS, RUSSIA	225
TVEL JSC, RUSSIA	217
TVERDOSPLAV, RUSSIA	216
TYAZHPRESSMASH PJSC, RUSSIA	226

U

UFAGIDROMASH LLC, RUSSIA	228
ULPROM, RUSSIA	227
ULTRA GK, RUSSIA	226
UNCOMTECH, RUSSIA	227
UNIBROM CORP., CHINA	120
UNICHIMTEK, RUSSIA	227
UNIKA UNIVERSAL KABLO SANAYI VE TICARET A.S., TÜRKIYE	120
UNTEL ENGINEERING, LLC, RUSSIA	246
URAL PROJECT LLC, RUSSIA	228
URALCELL, RUSSIA	121
UralKhimSintez, LTD, RUSSIA	228
URALMASH OIL AND GAS EQUIPMENT HOLDING, LLC, RUSSIA	227
URALS PIPE WORKS (URALTRUBPROM) JSC, RUSSIA	228
UralSnabServis, RUSSIA	227
UTair — Helicopter Services, RUSSIA	248
UTS GROUP, RUSSIA	160
UVP-KOMPLEKSNYE SISTEMY, RUSSIA	226
UWNTEK, CHINA	121
UZPA, RUSSIA	226
UZTA LLC, RUSSIA	226

V

VARTON, RUSSIA	148
VATAC VALVES CORP, CHINA	121
VELAN JSC, RUSSIA	152
VEZDEHODY BURLAK LLC, RUSSIA	148
VIEWLINK DIAMOND CO. LTD, CHINA	121
VION, RUSSIA	150
VITZROCELL CO. LTD, REPUBLIC OF KOREA	121
VMP RESEARCH AND PRODUCTION HOLDING, RUSSIA	150
VNIIGAZ-CERTIFICATE CERTIFICATION CENTER, RUSSIA	151
VNIIR, RUSSIA	151
VOLGABURMASH, RUSSIA	151
VZROZHDENIE, LLC, RUSSIA	151
VSMPO-AVISMA CORPORATION PSC, RUSSIA	152

VYKSA METALLURGICAL WORKS (INTEGRATED METALLURGICAL COMPANY), RUSSIA	152
VZLET, RUSSIA	150
VZMEO, RUSSIA	150
VZRK PO, RUSSIA	150
VPO EX-PRO, LLC, RUSSIA	151

W

WEIFANG SHENGLI PETROCHEMICAL MACHINERY CO. LTD, CHINA	122
WEIFANG SUBTOR ROTATING PRECISION MACHINERY CO. LTD, CHINA	121
WEITE TECHNOLOGIES CO. LTD, CHINA	122
WEMETRO, CHINA	122
WENZHOU ARTECH MACHINERY TECHNOLOGY CO. LTD, CHINA	122
WENZHOU GAIRUI VALVE CO. LTD, CHINA	122
WENZHOU GAOQI HYDROGEN ENERGY TECHNOLOGY CO. LTD, CHINA	122
WENZHOU LIDUN MACHINERY EQUIPMENT CO. LTD, CHINA	122
WENZHOU SAFETY IMPORT & EXPORT CO. LTD, CHINA	123
WENZHOU WALTFLUID CO. LTD, CHINA	123
WENZHOU WEIBO TRANSMISSION TECHNOLOGY CO. LTD, CHINA	123
WENZHOU WINWAY MECHANICAL & ELECTRICAL EQUIPMENT CO. LTD, CHINA	123
WH-STEEL CO. LTD, CHINA	123
WIND, RUSSIA	150
WOD, CHINA	123
WORLD OF PETROLEUM PRODUCTS MAGAZINE, RUSSIA	180
WUDI HIZEN FLEXIBLE PIPE MANUFACTURING CO. LTD, CHINA	124
WUHAN LINMEI HEAD PLATE CO. LTD, CHINA	124
WUHU JIAHONG NEW MATERIAL CO. LTD, CHINA	124
WUXI CTENO ACTUATORS MANUFACTURE CO. LTD, CHINA	124
WUXI FORCE & TORQUE TECHNOLOGY CO. LTD, CHINA	124
WUZHONG INSTRUMENT CO. LTD, CHINA	124
WZ-VALVE JSC, RUSSIA	148

X

XI'AN AFV FLUID CONTROL TECHNOLOGY CO. LTD, CHINA	125
XI'AN COMERIVER POWER TECHNOLOGY CO. LTD, CHINA	125
XI'AN FARRAY ENERGY TECHNOLOGY CO. LTD, CHINA	125
XI'AN KOSUN ENVIRONMENTAL ENGINEERING CO. LTD, CHINA	125
XI'AN KOSUN MACHINERY CO. LTD, CHINA	126

XI'AN YUQI HIGHT PRESSURE SEAL ELECTRIC CONNECTOR CO. LTD, CHINA	126
XI'AN WELL-SUN ELECTRONIC TECHNOLOGY PLC, CHINA	125
XIAMEN GOLDEN EGRET SPECIAL ALLOY CO. LTD, CHINA	125
XINGHUA YONGXING FIRE FIGHTING EQUIPMENT CO. LTD, CHINA	126
XINJI AOSHUN HEAD MANUFACTURING CO. LTD, CHINA	126
XINMI WANLI INDUSTRY DEVELOPMENT CO. LTD, CHINA	126
XINXIANG SHENGDA FILTRATION TECHNIQUE CO. LTD, CHINA	126
XUCHANG CHICHENG ELECTRIC CO. LTD, CHINA	127
XUZHOU COMBUSTION CONTROL RESEARCH INSTITUTE CO. LTD, CHINA	127

Y

YAMAGUCHI, RUSSIA	127
YANGER, CHINA	127
YANGGU WANTONG PETROLEUM ACCESSORIES CO. LTD, CHINA	127
YANGZHOU LANLING INTELLIGENT CONTROL VALVE CO. LTD, CHINA	127
YANGZHOU LONTRIN STEEL TUBE CO. LTD, CHINA	128
YANXIN, CHINA	128
YAROSLAVL ELECTRIC MACHINE BUILDING PLANT, JSC, RUSSIA	248
YDF RUS, RUSSIA	246
YICHANG YUNENG PRECISION TECHNOLOGY CO. LTD, CHINA	128
YINGKOU CHANGXIN PIPE FITTINGS MANUFACTURING CO. LTD, CHINA	128
YOSUN (TIANJIN) PIPING ENGINEERING CO. LTD, CHINA	128
YOUJIE ENVIRONMENTAL TECHNOLOGY CO. LTD, CHINA	128
YUANDA VALVE GROUP CO. LTD, CHINA	129
YUCHAI GROUP, CHINA	129
YUFAN MACHINERY TECHNOLOGY (SHANGHAI) CO. LTD, CHINA	129
YUGNEFTEMASH RESEARCH AND PRODUCTION ENTERPRISE LLC, RUSSIA	246

Z

ZAPSIBMODUL, RUSSIA	162
ZAVKOM-ENGINEERING, LLC, RUSSIA	160
ZAVOD AGREGATTURBOMASH, LLC, RUSSIA	160
ZAVOD INNOVATSIONNYKH TEKHNOLGIY LLC, RUSSIA	160

ZAVOD NEFTEGAZOVYKH SISTEM, RUSSIA	160
ZAVOD PODSHIPNIKOVIKH UZLOV, LLC, RUSSIA	162
ZAVODOUKOVSKY ENGINEERING WORKS JSC, RUSSIA	162
ZBKIT LLC, RUSSIA	162
ZBO DRILL INDUSTRIES INC, RUSSIA	160
ZCM (SUZHOU) HEAVY EQUIPMENT CO. LTD, CHINA	129
ZELINSKY GROUP, RUSSIA	163
ZHEJIANG AOXIANG AUTO-CONTROL TECHNOLOGY CO. LTD, CHINA	129
ZHEJIANG BAICHUAN INTELLIGENT CONTROL VALVE LTD, CHINA	129
ZHEJIANG BHS JOURNAL BEARING CO. LTD, CHINA	129
ZHEJIANG BIGTORK VALVE AUTOMATION CO. LTD, CHINA	130
ZHEJIANG BOUTIQUE VALVE CO. LTD, CHINA	130
ZHEJIANG CHUANGLIAN VALVE CO. LTD, CHINA	130
ZHEJIANG DITE HIGH INTENSION BOLT CO. LTD, CHINA	130
ZHEJIANG ETUNE SPECIAL STEEL TUBE CO. LTD, CHINA	130
ZHEJIANG HAOSHENG VALVE CO. LTD, CHINA	130
ZHEJIANG HENGNUO VALVE MANUFACTURING CO. LTD, CHINA	131
ZHEJIANG HONGYU NEW MATERIALS CO. LTD, CHINA	131
ZHEJIANG HUAERSHI AUTO-CONTROL INSTRUMENT VALVE CO. LTD, CHINA	131
ZHEJIANG HUIZHENG VALVE TECHNOLOGY CO. LTD, CHINA	131
ZHEJIANG INDIA PIPELINE INDUSTRY CO. LTD, CHINA	131
ZHEJIANG KAIBO VALVE CO. LTD, RUSSIA	162
ZHEJIANG KEPU INTELLIGENT EQUIPMENT CO. LTD, CHINA	131
ZHEJIANG LASEN INTELLIGENT EQUIPMENT CO. LTD, CHINA	132
ZHEJIANG LIANDA FORGING CO. LTD, CHINA	132
ZHEJIANG MED VALVES CO. LTD, CHINA	132
ZHEJIANG NEWTON FLUID CONTROL CO. LTD, CHINA	132
ZHEJIANG PNEUPID TECHNOLOGY CO. LTD, CHINA	132
ZHEJIANG QIANGSHENG COMPRESSOR MANUFACTURING CO. LTD, CHINA	132
ZHEJIANG QIANYA AUTOMATION EQUIPMENT CO. LTD, CHINA	133
ZHEJIANG QINGHONG NEW MATERIAL CO. LTD, CHINA	133

ZHEJIANG TIANDE PUMP CO. LTD, CHINA	133
ZHEJIANG TORMIN ELECTRICAL CO. LTD, CHINA	133
ZHEJIANG VERVO VALVE CO. LTD, CHINA	133
ZHEJIANG WAYSING METAL PRODUCTS CO. LTD, CHINA	133
ZHEJIANG XIONGTAI VALVE MANUFACTURING CO. LTD, CHINA	133
ZHEJIANG XUANDONG VALVE CO. LTD, CHINA	134
ZHEJIANG ZHIJU PIPELINE INDUSTRY CO. LTD, CHINA	134
ZHEJIANG ZHONGDE AUTOMATIC CONTROL SCIENCE AND TECHNOLOGY JOINT STOCK CO. LTD, CHINA	134
ZHENGZHOU DAUME CONTROL TECHNOLOGY CO. LTD, CHINA	134
ZHENGZHOU HOLLOWLITE MATERIALS CO. LTD, CHINA	134
ZHENGZHOU HUITONG PIPELINE EQUIPMENT CO. LTD, CHINA	134
ZHENGZHOU JINSHI MACHINERY CO. LTD, CHINA	135
ZHENGZHOU NEW ASIA SUPERHARD MATERIAL COMPOSITE CO. LTD, CHINA	135
ZHENGZHOU WANDA HEAVY INDUSTRY CO. LTD, CHINA	135
ZHENGZHOU YUGUANG CLAD METAL MATERIALS CO. LTD, CHINA	135
ZHENJIANG REELEI ELECTRIC CO. LTD, CHINA	135
ZHONGSHAN LINGYU MACHINERY CO. LTD, CHINA	135
ZHONGTAI VALVE CO. LTD, CHINA	136
ZHUZHOU METAL PLAYER TECHNOLOGY DEVELOPMENT CO. LTD, CHINA	136
ZHUZHOU ZONCO SINOTECH WEAR-RESISTANT MATERIAL CO. LTD, CHINA	136
ZIBO JINSHENG INTERNATIONAL TRADING CO. LTD, CHINA	136
ZIBO WATER RING VACUUM PUMP FACTORY CO. LTD, CHINA	136
ZIGONG CEMENTED CARBIDE IMP. & EXP. CORP. LTD, CHINA	136
ZIGONG LITUO NEW MATERIAL CO. LTD, CHINA	137
ZIGONG TONGDA MACHINERY MANUFACTURING CO. LTD, CHINA	137
ZIGONG ZHAOQIANG SEALING PRODUCTS INDUSTRIAL CO. LTD, CHINA	137
ZONEX LLC, RUSSIA	163
ZTOC, CHINA	137
ZZSINO, CHINA	137

A9 SYSTEMS

Россия, 664074, г. Иркутск,
ул. Академика Курчатова, д. 3, оф. 211
Office 211, 3, Akademika Kurchatova Str.,
664074 Irkutsk, Russia
TEL/FAX +7 (3952) 500-599
E-mail: info@a9systems.ru
Internet: http://www.a9systems.ru

Поставщик оборудования и решений для автоматизации технологических процессов промышленных предприятий. Подбор и поставка оборудования и запасных частей. Шефмонтажные и пусконаладочные работы.

Supplier of equipment and solutions for automation technological processes of industrial enterprises. Selection and delivery of equipment and spare parts. Chief installation and commissioning works.

ПАВ. 7, ЗАЛ 3, СТЕНД 73С40 / PAV. 7, HALL 3, STAND 73C40

AFFCO FLOW CONTROL (SHANGHAI) CO. LTD

Китай
No. 99 Desheng Road,
Economic and Technological Development Area,
Feng Xian, Shanghai 201411, China
TEL +86 21 58147016
FAX +86 21 58147885
E-mail: ashleychen@affco-flowcontrol.com
Internet: http://www.affco-flowcontrol.com

AFFCO стремится улучшить обслуживание клиентов, чтобы стать всемирно известным производителем поворотных клапанов, клапанов и систем управления потоком.

AFFCO pledges to provide better customer service to achieve its goals of being a globally renowned manufacturer of butterfly valves, valves and flow control systems.

ПАВ. 7, ЗАЛ 6, СТЕНД 76B05 / PAV. 7, HALL 6, STAND 76B05

AGC LIGHTING CO. LTD

Китай
Building A, No. 3 Plant, Jian'an Road, Tang Wei Community,
Fuyong Street, Bao'an District, Shenzhen, China
TEL +86 755 33581002
FAX +86 755 33580559
E-mail: info@agcled.com
Internet: http://www.agcled.com

AGC — надежный партнер и поставщик осветительного оборудования. Мы предлагаем широкий ассортимент светодиодных светильников с высоким КПД и энергосберегающих решений для различных отраслей промышленности, в том числе для использования на открытом воздухе.

AGC is a good company for lighting solutions. We provide all kinds of LED lighting fixtures with high efficiency and energy saving lighting solutions for a wide range of industrial and outdoor applications.

ПАВ. 7, ЗАЛ 5, СТЕНД 75E24 / PAV. 7, HALL 5, STAND 75E24

AILIPU

Китай
No. 2 Jinyuan Road, Binhai New City, Sanmen County,
Taizhou City, Zhejiang Province, China
TEL +86 4007281118, E-mail: sales@aailipu.com
Internet: http://www.aailipu.com

AILIPU — специалист в области измерения, дозирования и контроля жидкостей. Компания специализируется на дозирующих насосах, технологических насосах и сальниках, а также является ключевым поставщиком оборудования для дозирования ядерных химикатов в Китае. AILIPU is an expert in fluid measurement, dosing and control solutions. Specializes in dosing pumps, process pumps, and skids, and a core supplier of Chinese nuclear chemical dosing equipment.

ПАВ. 7, ЗАЛ 4, СТЕНД 74С50 / PAV. 7, HALL 4, STAND 74C50

AKKIM

Турция
Miralay Sefik Bey Sokak,
Akhan No:15, Gumussuyu —
Beyoglu, Istanbul, 34437, Türkiye
TEL +90 212 258 31 22, FAX +90 212 259 12 92
E-mail: mahir.bulut@akkim.com.tr
Internet: https://akkim.com.tr/en/home

Представительство в РФ:
Representative Office in the Russian Federation:
ООО «АНТАРЕКС ГРУПП», г. Санкт-Петербург,
ул. Блохина, д. 9, литера А, оф. 513-А
Office 513-A, Litera A, 9, Blokhina str.,
St. Petersburg Russia, ANTAREX GROUP LLC
TEL 8 800 300 89 88

E-mail: chem@antarexgroup.com
Internet: www.antarexgroup.com

Akkim Kimya — ведущий турецкий производитель карбоксиметилцеллюлозы натрия (КМЦ) и полианионной целлюлозы (ПАС), используемых в нефтегазовой и других отраслях промышленности.

Akkim Kimya is a leading Turkish manufacturer of sodium carboxymethyl cellulose (CMC) and polyanionic cellulose (PAC) used in oil and gas and other industries.

ПАВ. 2, ЗАЛ 1, СТЕНД 21E95 / PAV. 2, HALL 1, STAND 21E95

AMA Industrial Co

Иран
17th km of Karaj Special Road,
Corner of 64th Street, Tehran, Iran
TEL +7 (964) 538-44-43
E-mail: info@expert-engineering.ru
Internet: http://www.ama-co.com

AMA Industrial производит электроды различных типов: для постоянного и переменного тока, для твердых и мягких металлов, для коррозионно-стойких металлов и чугуна. Также компания является производителем сварочной проволоки различных типов.

AMA Industrial produces electrodes of different types: for direct and alternate current, for hard and soft metals, for non-corrosive metals and cast iron. Also we are known as a producer of a wide range of welding wire.

ПАВ. 7, ЗАЛ 3, СТЕНД 73D20 / PAV. 7, HALL 3, STAND 73D20

ANHUI JUCHENG FINE CHEMICALS CO. LTD

Китай
No.99 Yulan Avenue, Suixi Development Zone,
Huaibei Anhui 235102, China
TEL +86 139 5522-0587
FAX +86 552 3519123
E-mail: Charles@cjccchem.com
Internet: <http://www.cjccchem.com>
Anhui Jucheng Fine Chemicals Co. Ltd является ведущим китайским производителем полиакриламида, годовая производственная мощность — 120 000 тонн. Наши продукты включают в себя анионы, катионы и неионные полиакриламиды.
We, Anhui Jucheng Fine Chemicals Co. Ltd is leading manufacturer of polyacrylamide in China. Our production capacity is 120.000 MT annually. Our products include anionic, cationic and nonionic polyacrylamide series.

ПАВ. 7, ЗАЛ 1, СТЕНД 71B45 / PAV. 7, HALL 1, STAND 71B45

ANIX VALVE GROUP CO. LTD

Китай
No. 422 Road, 22 Binhai Park,
Wenzhou Technological Development Zone, China
TEL +86 577 86919277
FAX +86 577 86919277
E-mail: anixa@ainisi.com
Internet: <http://www.anixvalve.cn>
Основанная в 1988 году компания ANIX Valve Group Co. Ltd — китайский завод по производству шаровых кранов, задвижек, обратных клапанов, сетчатых фильтров и дроссельных заслонок. Компания ANIX получила сертификаты EAC, ISO, API, CE.
Established in 1988, ANIX Valve Group Co. Ltd is a factory manufacturing ball valves, gate valves, check valves, strainers and butterfly valves in China. ANIX obtained EAC, ISO, API, CE certification.

ПАВ. 8, ЗАЛ 1, СТЕНД 81B31 / PAV. 8, HALL 1, STAND 81B31

ANPING COUNTY GUANGMING METAL PRODUCTS CO. LTD

Китай
No. 17-1, Wei'Er Rd, East of Industrial Dist.,
Anping County, Hebei Province, China
TEL +86 318 7967688
FAX +86 318 7967688
E-mail: liyanan@apgmjs.com
Internet: <https://www.gmwiremesh.com>
Интегрированное предприятие, которое занимается разработкой, производством и продажей продукции. Предлагаем системы контроля разделения и другие изделия из проволоочной сетки. Основная продукция — ситовые панели вибросита.
We are the integrated enterprise which is engaged in research, production and sales. Provide separation control system products and other wire mesh products. The main products are shale shaker screens.

ПАВ. 2, ЗАЛ 1, СТЕНД 21A17 / PAV. 2, HALL 1, STAND 21A17

ANPING SHENGJIA HARDWARE MESH CO. LTD

Китай
Huangcheng Industrial Zone, Anping County, Hebei, China
TEL +86 318 7636333
FAX +86 318 7636666
E-mail: soildcontrolscreen@gmail.com
Компания Anping Shengjia Hardware Co. Ltd расположена в Аньпине (провинция Хэбэй), который считается центром производства проволоочной сетки. Мы производим вибросита, проволоочные сетки, сетки из нержавеющей стали и многое другое.
Anping Shengjia Hardware Co. Ltd is located in the homeland of wire mesh in Anping County, Hebei Province. Our products are vibrating sieve mesh, wire mesh, stainless steel mesh, etc.

ПАВ. 2, ЗАЛ 2, СТЕНД 22B05 / PAV. 2, HALL 2, STAND 22B05

ANPING YANZHAO GRIDDLE WIRE MESH CO. LTD

Китай
South of the City Industrial Park of Anping,
Hebei Province, China
TEL +86 318 8096605, 8096606
FAX +86 318 8096600
E-mail: sales1@yanzhaokuangshai.com
Internet: <http://www.minesievingmesh.net>
Наша основная продукция — грохоты с клиновидными колосниками, каркасно-стержневые фильтры типа «Джонсон», шахтные сетки из нержавеющей стали, корзины-фильтры, вибрационные сита, патрубки фильтров и т. д.
We mainly produce and supply the following products: wedge wire screens, johnson screens, stainless steel mine sieving mesh, sive baskets, vibrating sieving mesh, filter tubes etc.

ПАВ. 2, ЗАЛ 1, СТЕНД 21A19 / PAV. 2, HALL 1, STAND 21A19

ANTIWEAR (SUZHOU) INDUSTRIAL INTELLIGENT TECHNOLOGY CO. LTD

Китай
988, Yuexiu Road,
Wujiang Fenhui Economic Development Zone,
Suzhou City, Jiangsu Province, China
TEL +86 512 82880588
E-mail: durunsheng@atwgp.com
Internet: <http://www.antiwearvalve.com/cn>
Компания Antiwear, специализируется на разработке и производстве промышленных клапанов высокого класса.
Antiwear Group, as a leading valve manufacturer, supplies the full range of industrial valves.

ОТКРЫТАЯ ПЛОЩАДКА, СТЕНД 06-48 / OPEN AIR, STAND 06-48

AOGONG VALVE CO. LTD

Китай
No. 3 Xiangjiang Road, Yongqiang Avenue,
Technology Development Zone, Wenzhou, China
TEL +86 13626580098
FAX +86 577 86929727
E-mail: aogongvalve@gmail.com
Internet: <http://www.aogongvalve.com>

Aogong Valve Co. Ltd — национальное высокотехнологичное предприятие, специализирующееся на производстве высококачественных шаровых клапанов, объединяющее их разработку, производство, продажу и обслуживание.

Aogong Valve Co. Ltd is a national high-tech enterprise specializing in the production of high-end ball valves integrating research and development, manufacturing, sales and service.

ПАВ. 7, ЗАЛ 6, СТЕНД 76B03 / PAV. 7, HALL 6, STAND 76B03

APEX

Китай
No. 3718, Tuanjie Road, Huangdao District, Qingdao, China
TEL +86 18561509090
E-mail: candyy@apexqingdao.com
Internet: <http://www.apexqingdao.com>

APEX GROUP — китайское высокотехнологичное предприятие, обладающее возможностями точной обработки. Продукция APEX успешно применяется в насосных установках, зубчатых редукторах, системах верхнего привода и буровых насосах.

APEX GROUP is a national high-tech enterprise with precision machining capabilities. APEX products have achieved excellent performance in pumping units, gear reducers, top drive systems, mud pumps.

ПАВ. 7, ЗАЛ 1, СТЕНД 71A61 / PAV. 7, HALL 1, STAND 71A61

ARICELL CO. LTD

Республика Корея
#33, Jeongoksandan 12-gil, Seosin-myeon, Hwaseong-si,
Gyeonggi-do, 18554, Republic of Korea
TEL +82 (0) 70 4570 7841
FAX +82 (0) 70 8972 7846
E-mail: seokhun2@aricell.co.kr
Internet: <http://www.aricell.co.kr>

ARICELL — это южнокорейский специализированный производитель литий-тионилхлоридных батарей, обеспечивающий высокое качество продукции для своих клиентов. Наша команда исследователей обладает богатым опытом, позволяющим предоставлять качественную техническую поддержку.

A specialized lithium thionyl chloride battery manufacturer based in South Korea, ARICELL can promise customer's satisfaction. Abundant experience of our researchers can ensure tremendous technical support.

ПАВ. 7, ЗАЛ 2, СТЕНД 72D62 / PAV. 7, HALL 2, STAND 72D62

ARMTORG

Россия, Алтайский край, г. Барнаул,
9-й Заводской пр-д, д. 5г
5G, 9th Zavodskoy Proezd,
Barnaul, Altai Territory, Russia
TEL +7 (913) 219-0827
E-mail: armtorg.10@yandex.ru
Internet: <https://armtorg.ru>

Медиагруппа ARMTORG — это ваш авторитетный помощник в области трубопроводной арматуры, включающий в себя крупнейший портал, форум экспертов, аналитиков и маркетологов промышленников. На рынке уже 15 лет. ARMTORG Media Group is an authoritative assistant in the pipeline valve industry operating for 15 years, an open portal of the port, a forum of experts, analysts and marketers of industrial enterprises.



ПАВ. 1, СТЕНД 1G05 / PAV. 1, STAND 1G05

ASBR TECHNOLOGY CO. LTD

Китай
B4-3, No. 199, Huqiao Road, Chengdu, China
TEL +86 18000529098
FAX +86 28 83660791
E-mail: qingtian.shi1@asbrtec.com
Internet: <http://www.asbrtec.com>

ASBR, производитель и поставщик скважинного оборудования, может предоставить клиентам новое интегрированное технологическое решение для бурения и заканчивания скважин.

ASBR, a downhole tools manufacturer and servicer, can provide customers with new integrated drilling and completion technology solutions.

ПАВ. 7, ЗАЛ 4, СТЕНД 74B53 / PAV. 7, HALL 4, STAND 74B53

ATO

Китай
16th/F, Unit 4, Bldg #2, Xi'an West OE Park,
77 Keji Er Road, Xi'an, 7100752, China
TEL +86 2985428019 (доб. 8025/ext. 8025)
FAX +86 2985428020
E-mail: sales5@ato-group.com
Internet: <http://www.ato-oil.com>

Китайский поставщик оборудования и запасных частей для нефтеразведки и нефтедобычи, включая, помимо прочего, буровые насосы, насосы для гидроразрыва пласта, буровые лебедки, противовыбросовые превенторы, устьевую арматуру, оборудование для контроля содержания твердой фазы, а также установки для капитального ремонта скважин.

A Chinese supplier of the equipment and spare parts for upstream oil field, including but not limited to mud pumps, fracturing pumps, drawworks, BOP, wellheads, solid control, workover rigs.

ПАВ. 8, ЗАЛ 1, СТЕНД 81B02 / PAV. 8, HALL 1, STAND 81B02

AZIN FORGE COMPANY

Иран
Unit 1, No. 10, Golzar 3rd Alley, Ashrafi Isfahani Highway,
Pounak Square, Tehran, Iran
TEL +98 9155804662, +98 9128937434
FAX +98 2144467845
E-mail: commercial@azinforge.com
Internet: <http://www.azinforge.com>

AzinForge производит легкие и тяжелые кованные промышленные детали; годовая мощность 94 000 тонн. Компания является крупнейшим производителем колец и фланцев для нефтегазовой промышленности Ирана.

AzinForge produces light and heavy forging industrial parts with an annual capacity of 94,000 tons. It is the largest manufacturer of rings and flanges in Iran which works in Oil and Gas industry.

ПАВ. 7, ЗАЛ 1, СТЕНД 71А12 / PAV. 7, HALL 1, STAND 71A12

BAIER

Китай
5F, Torch Tower, No. 54 Yejin Avenue,
Qingshan District, Wuhan, China
TEL +86 13971022778
FAX +86 27 86563261
E-mail: baiercorp@baiertools.com
Internet: <http://www.baiertools.com>

Baier является производителем, сертифицированным ISO. Наши основные продукты включают в себя болтовые инструменты, фланцевые инструменты, гидравлические инструменты, которые прошли сертификацию CE.

Baier is a production enterprise certified by ISO. The company's main products include bolt tools, flange tools, lifting equipment, hydraulic tools, all of which have obtained CE certification.

ПАВ. 7, ЗАЛ 3, СТЕНД 73В91 / PAV. 7, HALL 3, STAND 73B91

BAOJI JULING

Китай
No. 17 Xinbaoti Road, Group 1, Wenquan Village,
Maying Town, High Tech Development Zone,
Baoji City, Shaanxi Province, China
TEL +86 18700710387
FAX +86 917 3333759
E-mail: liaohw@baojijuling.com
Internet: <http://bjjldrilling.com>

Компания Baoji Juling, основанная в 2004 году, является поставщиком материалов для Китайской национальной нефтегазовой корпорации, компаний SINOPEC и CNOOC. Это известный в Китае производитель бурового оборудования, который выпускает электрические, пневматические и гидравлические лебедки, а также буровые дома.

Baoji Juling was founded in 2004 and is a material supplier to CNPC, SINOPEC, CNOOC. It is a famous manufacturer of rig equipment in China, including electric, pneumatic, hydraulic winches and rig houses.

ПАВ. 2, ЗАЛ 1, СТЕНД 21А32 / PAV. 2, HALL 1, STAND 21A32

BAOJI TIANLIAN HUITONG COMPOSITE MATERIAL CO. LTD

Китай
No. 368, South Section, Panxi Town, Chencang District,
Baoji City, Shaanxi Province, China
TEL +86 13629261108
E-mail: zhoujinxix@bjtlhtgs.com
Internet: <http://www.bjtlhtgs.com>

TLHT — технологическая компания, предоставляющая комплексные решения для энергетической и химической промышленности. Имеет опыт производства и монтажа труб из армированного термопласта протяженностью более 10 000 км.

TLHT is a technology company that provides RTP continuous composite pipe system solutions for the energy and chemical industry. Has 10,000+ km of RTP pipe manufacturing and installation experience.

ПАВ. 1, СТЕНД 1G15 / PAV. 1, STAND 1G15

BAOWU SPECIAL METALLURGY CO. LTD

Китай
No. 679 Shuichan Road, Baoshan District,
Shanghai 200940, China
TEL +86 21 26032633
E-mail: bsm_sales@baosteel.com
Internet: <http://www.baowuteye.com>

Компания является дочерней компанией BAOWU, основанной в 1958 г. Специализируется на разработке и производстве специальных материалов, таких как специальная сталь, нержавеющей сталь, никелевый сплав и титановый сплав.

The company is a wholly owned subsidiary of BAOWU, established in 1958. Focuses on special steel, stainless steel, nickel alloy, titanium alloy and other special materials research, development and manufacturing.

ПАВ. 8, ЗАЛ 1, СТЕНД 81С40 / PAV. 8, HALL 1, STAND 81C40

BASCO

Китай
South Side of Shidai Road, Quanshan District,
XuZhou City, Jiangsu Province, China
TEL/FAX +86 516 85776002
E-mail: sales@basco.cc
Internet: <http://www.basco.cc>

Мы специализируемся на производстве разрывных мембран, пламягасителей, дыхательных клапанов, аварийных и предохранительных клапанов, сертифицированных по стандартам ASME, CE, EAC и др.

Specialize in rupture disks, flame arresters, breather valves, emergency relief valves, buckling pressure relief valves with ASME, CE, EAC certifications, etc.

ПАВ. 7, ЗАЛ 6, СТЕНД 76С54 / PAV. 7, HALL 6, STAND 76C54

BEALL INDUSTRY GROUP CO. LIMITED

Китай
No. 28 Furong Wu Road,
Xishan Economic Technical Development Area,
Wuxi City, Jiangsu Province, China
TEL +86 15214379688
FAX +86 21 60530355
E-mail: sales@beallindustry.com
Internet: <http://www.beallindustry.com>

Мы являемся ведущим производителем и поставщиком изделий из нержавеющей стали, дуплексной нержавеющей стали и никелевых суперсплавов с опытом более 25 лет. Компания была основана в 1992 году, и сегодня занимает территорию 520 000 квадратных метров.

Leading manufacturer and supplier of stainless steel, duplex stainless and super nickel alloy materials with more than 25 years of experience. Established in 1992, now covers a total landing area of 520,000 square meters.

ПАВ. 4, СТЕНД 4A02 / PAV. 4, STAND 4A02

BEENTEER GROUP CO. LTD

Китай
No. 5, Shangxu Road, Nanmingshan Street, Liandu District,
Lishui City, Zhejiang Province, China
TEL +86 13566292777
FAX +86 10 85989186
E-mail: cnbtrcv@126.com
Internet: <http://btrcv.com>

Компания BEENTEER GROUP всегда уделяла особое внимание проектированию, разработке и производству высококачественных регулируемых клапанов.

BEENTEER GROUP has been always focusing on the design, development, and manufacturing of high-quality control valve products.

ПАВ. 1, СТЕНД 1G21 / PAV. 1, STAND 1G21

BEIJING AUTOWORLD INDUSTRY LIMITED

Китай
Room 807, Building 2, North Area of Greenland Qihang Plaza,
Shunyi District, Beijing, China
TEL +86 10 69450179
E-mail: jiabin@bjautoworld.com
Internet: <http://www.beijingawi.com>

Beijing Autoworld — профессиональный поставщик комплексных решений в области промышленной автоматизации. Компания предлагает оборудование и услуги, включая ПСУ, системы противоаварийной защиты, промышленных роботов и пневматическое оборудование.

Beijing Autoworld are a professional provider of industrial automation integrated solutions. We provide products and services including DCS, SIS, industrial robot solutions and pneumatic tools.

ПАВ. 4, СТЕНД 4B52 / PAV. 4, STAND 4B52

BEIJING CHENG YI CHEMICAL CO. LTD

Китай / China

ПАВ. 7, ЗАЛ 2, СТЕНД 72B72 / PAV. 7, HALL 2, STAND 72B72

BEIJING CONNETECH ELECTRONICS TECHNOLOGY CO. LTD

Китай
Lutong Hongyun Technology Park,
No. 17 Yunshan South Road, Tongzhou District,
Beijing, China
TEL +86 400 801 0770
FAX +86 10 51418072
E-mail: marketing@rettar.com
Internet: <http://www.rettar.com>

RETTAR — это компания, которая постоянно внедряет технологические инновации для использования искусственного интеллекта и радаров в области промышленного измерения параметров.

RETTAR is an intelligent technology company that continuously achieves technological innovation in the field of industrial measurement with leading AI and radar technology.

ПАВ. 7, ЗАЛ 1, СТЕНД 71B62 / PAV. 7, HALL 1, STAND 71B62

BEIJING DORIGHT TECHNOLOGY CO. LTD

Китай
Building 30, No. 8 Guanghai Road,
Chaoyang District, Beijing, China
TEL +86 15998954953
E-mail: sales2@safetytool.cc
Internet: <http://www.xsparktools.com>

Пионер в области производства ручных инструментов, объединяющий их разработку, производство и продажи. A pioneer in the hand tool industry integrating R&D, manufacturing and sales.

ПАВ. 2, ЗАЛ 1, СТЕНД 21C38 / PAV. 2, HALL 1, STAND 21C38

BEIJING FORTECH ENERGY TECHNOLOGY CO. LTD

Китай
Room 292, 4th Floor, Building 8,
Sanjianfang Creative Life Park, North Bank 1292,
No. 15A Jianguo Road, Chaoyang District, Beijing, China
TEL +86 15811188976
E-mail: kun.yang@fortech-bj.com

Beijing Fortech Energy Technology Co. Ltd предлагает комплексные решения в области производства силовых установок, применения и внедрения двигателей и коробок передач, поставки запасных частей и технического обслуживания.

Beijing Fortech Energy Technology Co. Ltd is a comprehensive company specializing in power sets, engine and gearbox applications and integration, spare parts supply, and technical services.

ПАВ. 7, ЗАЛ 1, СТЕНД 71A50 / PAV. 7, HALL 1, STAND 71A50

BEIJING GEO-VISTA TECHNOLOGY LTD

Китай
Building 1, No.1, Huachang Road,
Changping District, Beijing, China
TEL +86 13811796429
FAX +86 10 89765689 813
E-mail: guofeng@renhesun.com
Internet: <http://www.geovista.cn>

Поставщик оборудования и услуг для стандартного каротажа и каротажа в процессе бурения.

Wireline logging and logging while drilling equipment and services supplier.

ПАВ. 7, ЗАЛ 5, СТЕНД 75D30 / PAV. 7, HALL 5, STAND 75D30

BEIJING HYDRAULIC TECHNOLOGY CO. LTD

Китай
Dongyawuhuanguoji, Jiugong Town,
Daxing District, Beijing, China
TEL +86 10 67956552
E-mail: qinerweide@163.com
Internet: <http://www.beijinghydraulic.com>

Компания Beijing Hydraulic Technology Co. Ltd. разработала микронасосы, клапаны и электродвигатели постоянного тока с рабочей температурой 175 °С. Они были применены в Синьцзяне и Сычуани (Китай), срок службы составил более 1500 часов.

Beijing Hydraulic Technology Co. Ltd. developed micro pumps, valves and BLDC motors with operating temperatures 175°C. They have been applied in Xinjiang and Sichuan blocks in China, with a life over 1,500 h.

ПАВ. 7, ЗАЛ 4, СТЕНД 74B51 / PAV. 7, HALL 4, STAND 74B51

BEIJING MUCHEN FIREPROOF INSULATION SPECIAL MATERIALS CO. LTD

Китай
8-9th Floor, West Tower, Building 9,
Zhongguancun Science and Technology Innovation Center,
Automobile Museum, West Road, Fengtai District,
Beijing, China
TEL +86 10 57621179
FAX +86 10 57621178
E-mail: lufang@much-en.com.cn
Internet: <http://www.much-en.com.cn>

Основанная в 2010 году компания занимается разработкой, производством и продажей специальных противопожарных продуктов и промышленных антикоррозионных продуктов для тяжелых условий эксплуатации.

Founded in 2010, the company is engaged in the research and development, production and sales of special fire protection products and industrial heavy-duty anti-corrosive products.

ПАВ. 7, ЗАЛ 1, СТЕНД 71B51 / PAV. 7, HALL 1, STAND 71B51

BEIJING PINGHE

Китай / China

Россия, 125424, г. Москва, Волоколамское ш., д. 73, оф. 427
Office 427, 73, Volokolamskoe Shosse, 125424 Moscow, Russia
TEL +7 (495) 775-6057

E-mail: info@intel-is.ru
Internet: <http://pinghe.ru>

Beijing Pinghe — ведущий производитель взрывозащищенного оборудования. Устройства имеют все необходимые сертификаты качества для применения на территории РФ.

Beijing Pinghe is a leading manufacturer of explosion-proof equipment. The devices have all the necessary quality certificates for use in the Russian Federation.

ОТКРЫТАЯ ПЛОЩАДКА, СТЕНД 06-55 / OPEN AIR, STAND 06-55

BEIJING RYANSTER PETROLEUM EQUIPMENT CO. LTD

Китай
0717, Building 2, No. 1 Courtyard, Wuliqiao 2nd Street,
Chaoyang District, Beijing, China
TEL +86 13722754350

E-mail: stevnliu@ryanster.com
Internet: <http://www.ryanster.com>

Ryanster — мировая компания-производитель нефтепромышленного оборудования, специализирующаяся на наземной и подводной продукции, работающей под давлением, продукции для внутрискважинных работ, буровой продукции, скважинной и трубной продукции.

Ryanster is a global oilfield equipment company specializing in surface and subsea pressure products, well intervention products, drilling products, downhole products and tubular products.

ПАВ. 7, ЗАЛ 4, СТЕНД 74B56 / PAV. 7, HALL 4, STAND 74B56

BEIJING VALVE GENERAL FACTORY CO. LTD

Китай
No. 3, Lvhai Road, Panggezhuang Town,
Daxing District, Beijing, China
TEL +86 10 89282693
FAX +86 10 89283399

E-mail: international@bvmc.cc
Internet: <http://www.bvmc.cc>

У нас есть собственное литейное производство — Zhonghong Valve Co. Ltd. Наша основная продукция — шаровые краны, задвижки, обратные клапаны, дисковые затворы, дренажные клапаны. Мы имеем сертификаты соответствия API, CE, EAC, CCS, ISO и др.

We have in-house foundry, Zhonghong Valve Co. Ltd. Main products include ball valves, gate valves, globe checks, check valves, butterfly valves, drain valves. API, CE, EAC, CCS, ISO Certificates etc.

ПАВ. 2, ЗАЛ 1, СТЕНД 21F10 / PAV. 2, HALL 1, STAND 21F10

BEIJING ZEHUA CHEMICAL ENGINEERING CO. LTD

Китай
Bldg. No. 8, Yard No. 7, Dijin Rd, Haidian Dist.,
Beijing, 100095, China
TEL +86 10 58317000
FAX +86 10 58317097
E-mail: zehua@zehua-chem.com
Internet: <http://www.zehua-chem.com>

Мы являемся одним из ведущих поставщиков массообменного оборудования, включая тарелки колонн, упорядоченные и неупорядоченные насадки, а также внутренние элементы колонн.

We serve as one of the main suppliers of mass transfer equipment with a diverse range of column trays, structured packing, random packing and internal column elements.

ПАВ. 7, ЗАЛ 2, СТЕНД 72B80 / PAV. 7, HALL 2, STAND 72B80

BEIZE VALVE GROUP CO. LTD

Китай
Ave. 3, Rd. 4, Binhai Industrial Zone,
Longwan District, Wenzhou, China
TEL +86 15158514571
FAX +86 577 86821806
E-mail: beize009@beize.com
Internet: <http://www.beize-valve.com>

Компания Beize Valve — профессиональный производитель трубопроводной арматуры, более 40 лет специализирующийся на производстве дисковых затворов и шаровых кранов. У компании имеются сертификаты CE, API, ISO, CU-TR и т. д.

Beize Valve is a professional valve manufacturer which has been specializing in butterfly valves and ball valves for more than 40 years and is CE, API, ISO, CU-TR certified and so on.

ПАВ. 7, ЗАЛ 5, СТЕНД 75B01 / PAV. 7, HALL 5, STAND 75B01

BENLIU PUMP TECHNOLOGY (JIAXING) CO. LTD

Китай
366 Jufu West Road, Dushan Port, Pinghu City,
Zhejiang Province, 314200, China
TEL +86 0573 85820333-8001
FAX +86 0573 85821098
E-mail: 16373699@qq.com
Internet: <http://www.blpumps.cn>

Продукция нашей компании включает в себя магнитные насосы, магнитные мешалки, магнитные ловильные инструменты, оборудование с магнитным приводом, химические насосы, центробежные насосы, роторные насосы, насосы-дозаторы, экранированные насосы и т. д.

Our company's main products include magnetic pumps, magnetic stirring, magnetic extraction, magnetic drive equipment, chemical pumps, centrifugal pumps, rotor pumps, metering pumps, shielded pumps, etc.

ПАВ. 7, ЗАЛ 5, СТЕНД 75B60 / PAV. 7, HALL 5, STAND 75B60

BEST ENERGY EQUIPMENT (TIANJIN) COMPANY LTD (PETROBEST)

Китай
No. 18, Fuyuan Road, Jingbin Industrial Park,
Wuqing District, Tianjin, China
TEL +86 22 22193891, FAX +86 22 22193895
E-mail: weijunqing@petrobest.com
Internet: <http://www.petrobest.com>

Профессиональная специализация компании Best Energy Equipment (Tianjin) Co. Ltd, основанной в 2002 году, — предоставление услуг по проектированию, закупкам и строительству нефтеперерабатывающих заводов и газовых терминалов, а также производство наземных клапанов-отсекателей, регулирующей арматуры, клапанов регулирования расхода, противопомпажных клапанов и т. д.

Best Energy Equipment (Tianjin) Co. Ltd established in 2002, professional activity is to provide EPC services for oil plants, gas terminals and SSV, regulators, flow control valves, anti-surge valves, etc.

ПАВ. 8, ЗАЛ 1, СТЕНД 81C20 / PAV. 8, HALL 1, STAND 81C20

BGP INC., CHINA NATIONAL PETROLEUM CORPORATION

Китай / China

ПАВ. 2, ЗАЛ 1, СТЕНД 21A73 / PAV. 2, HALL 1, STAND 21A73

BIMED

Турция
Beylikduzu OSB Mh. Bakir ve Pirinc San. Sit. Leylak Cd/No:16
34524, Istanbul, Türkiye
TEL +90 2128757376, FAX +90 2128757052
E-mail: info@bimedteknik.com
Internet: <http://www.bimedteknik.com>

Производство электрокомпонентов и элементов для защиты кабельных систем во взрывобезопасном и общепромышленном исполнении.

Production of electric components and elements for cable system protection in Ex and common industrial versions.

ПАВ. 8, ЗАЛ 1, СТЕНД 81B42 / PAV. 8, HALL 1, STAND 81B42

BKEVEREST FLOW CONTROL (CHAOYANG) LIMITED

Китай
30C, 18 Yurun Road, Longcheng District,
Chaoyang City, Liaoning Province, China
TEL +86 18142121537, E-mail: sales@bkeverest.com
Internet: <http://www.bkeverest.com>

BKEVEREST — испанский профессиональный поставщик промышленного оборудования. Наша компания производит анализаторы, расходомеры, клапаны, уровнемеры и другие промышленные приборы.

BKEVEREST is a professional industrial solutions provider, with headquarters located in Spain. The company mainly produces analyzers, flowmeters, valves, level meters and other industrial instruments.

ПАВ. 8, ЗАЛ 1, СТЕНД 81D32 / PAV. 8, HALL 1, STAND 81D32

BROX

Россия, 155523, Ивановская обл.,
г. Фурманов, ул. Жуковского, д. 4
4, Zhukovskogo Str., 155523 Furmanov,
Ivanovo Region, Russia
TEL +7 (915) 829-9995
E-mail: gg@mirtex.ru
Internet: <http://brox.com.tr>

Компания BROX была основана для проектирования и производства газовых и жидкотопливных горелок, котлов и резервуаров для сжиженных газов, таких как пропан-бутан, водород, природный газ и т. д.

BROX was established in the field of design and manufacture of gas and liquid fuel burners, boilers and tanks for liquefied gases such as LPG, LH2, LNG and etc.

ПАВ. 7, ЗАЛ 2, СТЕНД 72С10 / PAV. 7, HALL 2, STAND 72C10

CAMP-SHINNING

Китай
С305 No. 68 Huaqiao Road,
Lin'an, Hangzhou, Zhejiang, China
TEL +86 13735462008
FAX +86 571 63711398
E-mail: info@camp-shinning.com
Internet: <http://www.bentoniteorganoclay.com>

Мы занимаемся разработкой, производством и продажей добавок для буровых растворов. В нашем ассортименте: органоглинистый бентонит, глина для водных буровых растворов, эмульгаторы, смазки, смачивающие агенты.

We are a company developing, producing and marketing additives for drilling fluids. Products include organophilic bentonite, clay for water-based drilling fluids, emulsifiers, lubricants, wetting agents.

ПАВ. 7, ЗАЛ 4, СТЕНД 74С56 / PAV. 7, HALL 4, STAND 74C56

CANGZHOU LONGTAIDI PIPE TECHNOLOGY CO. LTD

Китай
No. 33 Huanghe East Road, Cangzhou, Hebei, China
TEL +86 22 58171093
FAX +86 22 58171092
E-mail: sales01@longtaidi.com
Internet: <http://www.longtic.com>, <http://www.longtaidi.com>

Cangzhou Longtaidi Pipe Technology Co. Ltd — крупнейший производитель деталей трубопроводов, фланцев, биметаллических изделий (произведенных методом наплавки и труб с механической футеровкой) в Северном Китае. Мы имеем сертификаты ISO, PMPV. Сотрудничаем с такими компаниями, как ГАЗПРОМ, ГАЗПРОМНЕФТЬ, ТАТНЕФТЬ, НОВАТЭК, СИБУР, АДНОС и др.

Cangzhou Longtaidi Pipe Technology Co. Ltd is the largest manufacturer of fittings, flanges, bimetal products (CRA & MLP) in North China. We have ISO, PMPV certificates. Cooperation with GAZPROM, GAZPROMNEFT, TATNEFT, NOVATEK, SIBUR, ADNOC, etc.

ПАВ. 2, ЗАЛ 1, СТЕНД 21D03 / PAV. 2, HALL 1, STAND 21D03

CANGZHOU ZHONGSHUN STEEL PIPE TRADE CO. LTD

Китай
No. 802, 8th Floor, Building 6, Taida International Household Square, Cangzhou City, Hebei Province, China
TEL +86 317 2159105
E-mail: admin@zssteeltube.com
Internet: <https://www.china-steelpipes.com>

Основная продукция компании Cangzhou Zhongshun Steel Pipe Trade Co. Ltd — сварные стальные трубы, спиральные стальные трубы, бесшовные стальные трубы, квадратные стальные трубы, оцинкованные стальные трубы, а также колена и фланцы.

Cangzhou Zhongshun Steel Pipe Trade Co. Ltd. main products are welded steel pipes, spiral steel pipes, seamless steel pipes, square steel pipes, galvanized steel pipes, elbows, flanges and so on.

ПАВ. 2, ЗАЛ 1, СТЕНД 21С03 / PAV. 2, HALL 1, STAND 21C03

CCS ELECTRIC

Китай
3138 Shiji Avenue, Huangdao District,
Qingdao, Shandong, 266400, China
TEL/FAX +86 532 86610193
E-mail: chenle@ccs-motor.com
Internet: <http://www.ccs-motors.com>

CCS — высокотехнологичное предприятие, мы специализируемся на интегрированных двигателях с прямым приводом, специальных преобразователях частоты, высокопроизводительных специальных двигателях, продуктах электрического управления и оборудовании для промышленной автоматизации.

CCS is a high-tech enterprise, we focus on integrated VFD motors, special-purpose frequency converters, high-performance special motors and electrical control products and industrial automation field equipment.

ПАВ. 7, ЗАЛ 6, СТЕНД 76D54 / PAV. 7, HALL 6, STAND 76D54

CENTERWAY STEEL CO. LTD

Китай
No. 246 Shidai Yangguang Blvd,
Yuhua District, Changsha, Hunan, China
TEL +86 731 86452683
FAX +86 731 86452693
E-mail: sales@centerwaypipe.com
Internet: <http://www.centerwaypipe.com>

Компания Centerway Steel Co. Ltd специализируется на производстве стальных труб, трубопроводной арматуры и стальных изделий. Мы предлагаем комплексные услуги по производству стальных труб для клиентов по всему миру.

Centerway Steel Co. Ltd is specializing in the production of steel pipes and pipe fittings, steel inventory. We are providing one-stop services for steel pipe products to customers around the world.

ПАВ. 2, ЗАЛ 1, СТЕНД 21F74 / PAV. 2, HALL 1, STAND 21F74



CHANGSHA TAHE ELECTRONIC EQUIPMENT CO. LTD

Китай
No. 188, Huanbao Road, Yuhua Zone,
Changsha, Hunan, China
TEL +86 731 82561520
FAX +86 731 85665625
E-mail: louise@csppm.com
Internet: <http://www.csppm-sensor.com>

Компания специализируется на производстве и продаже различных видов датчиков давления и приборов и т. д. Наши датчики широко применяются при разработке нефтяных и газовых месторождений, а также в других отраслях промышленности.

Company is specialized in manufacturing and selling different kinds of pressure sensors and instruments etc. Our sensors have been widely applied to oil and gas fields development, and other industries fields.

ПАВ. 7, ЗАЛ 5, СТЕНД 75B66 / PAV. 7, HALL 5, STAND 75B66

CHANGZHOU CHENGLEI VALVE TECHNOLOGY CO. LTD

Китай
No. 76 Furong Industrial Park, Hengshanqiao Town,
Changzhou City, China
TEL +86 15995012032
E-mail: jinleiace@163.com
Internet: <http://www.czcljmx.com>

Наша компания основана в 2006 году; она имеет богатый опыт производства нефтепромысловых химикатов. Мы предоставляем комплексное сопровождение собственной продукции и технические услуги заказчикам в Китае и за его пределами.

The company was established in 2006. We have rich experience in the production and manufacturing of oilfield chemicals and provide integrated products support and technical services to the customers in China and abroad.

ПАВ. 7, ЗАЛ 1, СТЕНД 71A44 / PAV. 7, HALL 1, STAND 71A44

CHANGZHOU ENKAIR VALVES CO. LTD

Китай
9-2# Block No. 132 Guangyuan Road, Zhonglou District,
Changzhou City, Jiangsu Province, China
TEL/FAX +86 519 86669098
FAX +86 519 86669098
E-mail: sales@enkair.com
Internet: <http://www.enkair.com>

Компания ENKAIR занимается разработкой и производством терморегулирующих клапанов, воздушных запорных клапанов и искрогасителей. Мы имеем сертификаты соответствия ISO 9001:2015, EAC, ATEX и PED.

ENKAIR is an enterprise dedicated to the research and production of thermostatic valves, air shut off valves and spark arresters. We have gotten ISO 9001:2015, EAC, ATEX and PED certificates.

ПАВ. 7, ЗАЛ 6, СТЕНД 76D51 / PAV. 7, HALL 6, STAND 76D51

CHANGZHOU POWER STATION AUXILIARY EQUIPMENT CO. LTD

Китай
No. 8, Fengqi Road, Wujin High-tech Industrial Development Zone, Jiangsu Province, China
TEL +86 18915053768
FAX +86 0519 86643393
E-mail: xsc@czcdf.cn
Internet: <http://www.czsnd.com>

Компания основана в 1979 году; является ведущим предприятием по разработке, производству и продаже электроприводов атомного и гражданского назначения в Китае.

Our company was established in 1979, it is a leading enterprise engaged in research and development, manufacture and sale of nuclear and civil grade valve electric actuators in China.

ПАВ. 7, ЗАЛ 6, СТЕНД 76D30 / PAV. 7, HALL 6, STAND 76D30

CHENGDE CITY DEVELOPMENT ZONE FUQUAN PETROLEUM MACHINERY CO. LTD

Китай
Hebei Province, Chengde City,
Western Area Technical Development, Section 14, China
TEL +86 13932456001
FAX +86 314 2059669
E-mail: sjaimiell@163.com
Internet: <http://www.cdfuquan.com.cn>

Компания Chengde Fuquan Petroleum Machinery Co. Ltd — мировой производитель и поставщик современного нефтегазового оборудования. Компания занимается исследованиями в нефтегазовой отрасли, проектированием и послепродажным обслуживанием оборудования. Имеются сертификаты соответствия стандартам API, ГОСТ, EAC. Chengde Fuquan Petroleum Machinery Co. Ltd, which embodies research, design and aftersales services, is a global manufacturer and supplier of advanced oil and gas equipment. Has API, GOST, EAC certificates.

ПАВ. 7, ЗАЛ 1, СТЕНД 71B61 / PAV. 7, HALL 1, STAND 71B61

CHENGDU CHENGGAO VALVE CO. LTD

Китай
No. 67, Xueshan Avenue, Dayi County,
Chengdu, Sichuan, 611330, China
TEL +86 1380 800 9218
E-mail: sales@china-cfft.com
Internet: <http://www.china-cfft.com>

CHV является ведущей китайской компанией по производству трубопроводной арматуры. В первую очередь в области производства шаровых кранов она является индивидуальным лидером, признанным правительством Китая.

CHV is the leading valve company in China's pipeline valve manufacturing industry. Especially in the field of ball valve manufacturing, it is the individual champion recognized by Chinese Government.

ПАВ. 7, ЗАЛ 1, СТЕНД 71C63 / PAV. 7, HALL 1, STAND 71C63

CHENGDU DEEP DIAMOND BIT CO. LTD

Китай
No. 1166 Puhe Road, East Industry Zone,
Xindu District, Chengdu, China
TEL +86 18780003734
FAX +86 28 83961208
E-mail: gloria-wang@deep-bits.com
Internet: <http://www.deep-bits.com>

В Китае DEEPBIT занимает лидирующие позиции по охвату рынка и лидирующие позиции по производительности практически для всех наземных и оффшорных приложений.

In China DEEPBIT holds the leading market share and top performance position for almost all onshore and offshore applications.

ПАВ. 7, ЗАЛ 2, СТЕНД 72C40 / PAV. 7, HALL 2, STAND 72C40

CHENGDU EAST NEW MATERIAL CO. LTD

Китай / China
TEL +86 18109038314
E-mail: annikahan@wsmaterial.com
Internet: <http://www.eastnewmaterial.com>

Компания Chengdu East New Materials Co. Ltd специализируется на производстве растворимой резины, растворимого магниевого сплава и разлагаемых полимерных материалов для растворимых мостовых заглушек и шариков.

Chengdu East New Materials Co. Ltd is focusing on the production of dissolvable rubber, dissolvable magnesium alloy, and degrade polymer materials for dissolvable bridge plugs and balls.

ПАВ. 7, ЗАЛ 4, СТЕНД 74B55 / PAV. 7, HALL 4, STAND 74B55

CHENGDU EASTWING FILTER CO. LTD

Китай
Hongguang Road 1000,
Xindu High-Tech Industrial Park, Chengdu,
Sichuan, China
TEL +86 13658091739
FAX +86 28 83028990
E-mail: 2063611468@qq.com
Internet: <http://www.estfilter.cn>

Высокотехнологичное предприятие, специализирующееся на производстве оборудования для фильтрации и очистки. Продукция компании охватывает нефтяную, газовую, химическую, природоохранную и другие отрасли. Предоставление пользователям комплексных решений.

A high-tech enterprise specializing in filtration and purification products. Its products cover oil, natural gas, chemical, environmental protection and other industries. Provide users with all-in-one solutions.

ПАВ. 7, ЗАЛ 5, СТЕНД 75B64 / PAV. 7, HALL 5, STAND 75B64

CHENGDU GAS TRADING CO. LTD

Китай
No. 1003, 10th Floor, 7th Building, Fucheng Avenue West
Section, Gaoxin District, Chengdu, China
TEL +86 13438490762
E-mail: zhouy@cpgastrade.com
Internet: <http://www.fuelingas.com>

Компания Chengdu Gas Trading Co. Ltd специализируется на предоставлении комплексных решений в области экологически чистой энергии. Мы стремимся предоставлять самую качественную продукцию и услуги и всегда превосходить ваши ожидания.

Chengdu Gas Trading Co. Ltd focuses on providing integrated solutions in clean energy. We are committed to providing the best products and best services and always exceeding your expectations.

ПАВ. 4, СТЕНД 4B80 / PAV. 4, STAND 4B80

CHENGDU MAXWELL ENERGY TECHNOLOGY CO. LTD

Китай
Room No. 618, 6th Floor, Building No. 8,
#388 North Section of Yizou Avenue,
Hi-tech District, Chengdu, China
TEL +86 187 82007957
E-mail: jiaqi.liao@maxwell-energy.com
Internet: <http://www.maxwell-energy.com>

Компания Maxwell Energy специализируется на скважинных инструментах и сотрудничает с такими клиентами, как CNPC, SINOPEC, CNOOC, Shell, Halliburton, SLB и т. д.

Maxwell Energy is focusing on downhole tools with customers like CNPC, SINOPEC, CNOOC, Shell, Halliburton, SLB etc.

ПАВ. 2, ЗАЛ 1, СТЕНД 21C12 / PAV. 2, HALL 1, STAND 21C12

CHENGDU MINJIANG PRECISION CUTTING TOOL CO. LTD

Китай
219 Jinfu Road, Wenjiang District,
611130, Chengdu, Sichuan, China
TEL +86 28 82631290
E-mail: sales@cdmjdcn
Internet: <http://www.tungstencarbide-parts.com>

Компания Minjiang, основанная в 1992 году, специализируется на производстве изделий из спеченного карбида, включая износостойкие детали, насадки, втулки, вольфрамкарбидные подшипники и твердосплавные резбонарезные инструменты.

Minjiang was founded in 1992 and is an experienced manufacturer of cemented carbide products, including wear-resistant parts, nozzles, sleeves, TC bearings, and carbide threading tools.

ПАВ. 7, ЗАЛ 6, СТЕНД 76D53 / PAV. 7, HALL 6, STAND 76D53

CHENGDU ROCK PETROLEUM TECHNOLOGY DEVELOPMENT CO. LTD

Китай
Bldg. B3-2, 199 Huqiao Rd, East Industrial Park,
Xindu District, Chengdu, 610500, China
TEL +86 13618666402
E-mail: hanson.cheng@faithwellint.com
Internet: <http://www.cnrock.com.cn>

Компания Rock предлагает комплексные решения в области инструментов для перфорации, заканчивания скважин и газлифтного оборудования для нефтегазовой промышленности.

Rock has been providing one-step solutions to perforating, well-completion and gas-lift tools to oil & gas industry.

ПАВ. 4, СТЕНД 4B46 / PAV. 4, STAND 4B46

CHENGDU SEALAND ENERGY TECHNOLOGY CO. LTD

Китай
No. 160, Huanghe Road, Xindu District, Chengdu City, China
TEL/FAX +86 28 83014973
E-mail: xineng@slenergy.net
Internet: <http://www.slenergy.net>

Основное направление деятельности компании — независимая разработка и производство высококачественной продукции для бурения и заканчивания скважин, а также внедрение и применение этих продуктов на месторождениях нефти и газа.

The company's main business is to independently develop advanced process technology and high-quality drilling and completion tools, introducing products and applying them to oil and gas fields.

ПАВ. 7, ЗАЛ 5, СТЕНД 75C05 / PAV. 7, HALL 5, STAND 75C05

CHENGDU WEST PETROLEUM EQUIPMENT CO. LTD

Китай
No. 1355 Longgong South Rd, Longquanyi District,
Chengdu, China
TEL +86 28 88434038
E-mail: catherine@westernpetro.net
Internet: <http://www.west-petro.com>

Основная продукция компании Chengdu West Petroleum Equipment Co. Ltd включает в себя песковые насосы, насосы-диспергаторы WJQ, центрифуги LW, вибрационные грохоты ZS/Z, пескоотделители CS и CN, встроенные очистители QJ, грохоты и т. д.

Chengdu West Petroleum Equipment Co. Ltd main products are sand pumps, WJQ shear pumps, LW centrifuges, ZS/Z vibrating screens, CS desanders, CN desanders, QJ integrated cleaners, screens, etc.

ПАВ. 7, ЗАЛ 4, СТЕНД 74A03 / PAV. 7, HALL 4, STAND 74A03

CHENGDU TIANYI ENERGY EQUIPMENT MANUFACTURING CO. LTD

Китай
No. 366, Long'an Road, Longquanyi District, Chengdu, China
TEL +86 15108293045, FAX +86 28 68909065
E-mail: toplng@hotmail.com
Internet: <http://www.toplng.com>

Профессиональный производитель поршневых газовых компрессоров. Наши компрессоры работают на рынке России в области ДКС, газлифтной эксплуатации скважин, АГНКС и т. д.

Professional reciprocating gas compressor manufacturer in China. Our compressors perform well in Russia for wellhead gas collecting and transport, gas lift oil production, CNG filling stations etc.

ПАВ. 7, ЗАЛ 3, СТЕНД 73B65 / PAV. 7, HALL 3, STAND 73B65

CHINA INNOVATION PETROLEUM UNION EXHIBITION CO. LTD

Китай
6th Floor, A1 Tower, Yanjing Headquarters Base, Beijing, China
TEL +86 400 002 9866, E-mail: guohui.xu@cieoge.com
Internet: <http://www.cipxpo.com>

Выставка China Innovation Petroleum Union проводится с 2017 года. На ней представлены поставщики оборудования для нефтегазовой отрасли, химического машиностроения, компании, работающие в области торговли, в том числе электронной, сетевых технологий и закупок. Компания считает инновации своим основным конкурентным преимуществом и всегда придерживается основной миссии — сделать ведение бизнеса для нефтегазовых компаний проще, продвигая китайских производителей на зарубежные рынки.

China Innovation Petroleum Union Exhibition was born in 2017 and is dedicated to oil and gas, chemical engineering equipment related exhibitions, e-commerce, network technology, procurement and trade. The company takes innovation as its core competitiveness and always adheres to the core mission of making business easier for oil and gas solving the problem of Chinese factories expanding overseas market.

ПАВ. 7, ЗАЛ 6, СТЕНД 76B50 / PAV. 7, HALL 6, STAND 76B50

CHINA TIANJIN PETROCHEMICAL VALVE EQUIPMENTS ASSOCIATION

Китай
JinQi Road, Xiaozhan Town, Jinnan District, Tianjin, China
TEL +86 15822761630, FAX +86 2228612299
E-mail: binliu007@hotmail.com
Internet: <http://www.xfindustrialchainstores.com>

Компания предлагает ключевые продукты для нефтехимической промышленности Китая, продаёт инструменты и оборудование, клапаны в десятки стран, имеет право на импорт и экспорт, сертификацию на соответствие стандартам ASME, U, EU, PED, CE.

Owning the key products in China's petrochemicals industry the company is selling tools and equipment, valves to dozens of countries with the rights of import and export. Has ASME, U, EU, PED, CE certificates.

ПАВ. 7, ЗАЛ 5, СТЕНД 75E50 / PAV. 7, HALL 5, STAND 75E50

CHINA TIPTOP FORGING

Китай
B-2007, Chuanmei Building, Taishan Street,
Taian, ShanDong, China
TEL +86 13572233413
E-mail: sales@tiptopforging.com
Internet: <http://www.tiptopforging.com>

ТИПТОР занимается производством кованого сырья для инструментов бурения скважин и оборудования для головки скважины, таких как кованные втулки стабилизатора, кованные втулки расширителя ствола, стержни немагнитных буровых штанг и др.

TIPTOP is mainly engaged in the production of forged raw materials for downhole drilling tools and wellhead equipment, such as stabilizer forgings, hole opener forgings, non-magnetic drill collar bars, etc.

ПАВ. 2, ЗАЛ 1, СТЕНД 21A03 / PAV. 2, HALL 1, STAND 21A03

CHINA VIGOR DRILLING OIL TOOLS AND EQUIPMENT CO. LTD

Китай
23F, Building B, Zhong Tou International Building,
No. 10 Jin Ye I Road, High-Tech Zone, Xi'an, Shaanxi,
710077, China
TEL +86 138 9186 5868
FAX +86 029 81161513
E-mail: info@vigorpetroleum.com
Internet: <https://www.vigordrilling.com>

- Скважинные буровые инструменты, нефтегазопромысловые трубы и вспомогательная аппаратура, оборудование для добычи, устьевое и противовыбросовое оборудование.
- Инструменты для перфорации и завершения скважин, такие как перфорационные пушки, мостовые заглушки.
- Downhole drilling tools, OCTG and accessories, production equipment, wellhead and well control equipment
- Perforation and completion tools, such as perforating guns, bridge plugs.

ПАВ. 7, ЗАЛ 4, СТЕНД 74C58 / PAV. 7, HALL 4, STAND 74C58

CHONGQING BEST CUTTER CO. LTD

Китай
A1 Building, No. 66 Industrial Road, Pu Lv Subdistrict Office,
Tongliang District, Chongqing, China
TEL +86 13608319168
FAX +86 23 85196551
E-mail: fortunepdc@163.com
Internet: <http://www.best-cutters.com>

BCC поставляет алмазные резцы премиум-класса BIM-1 и BIM-2, предназначенные для бурения сложных горных пород.

BCC supplies BIM-1 and BIM-2 premium PDC cutters, tailored for complicated rock drilling.

ПАВ. 7, ЗАЛ 2, СТЕНД 72D71 / PAV. 7, HALL 2, STAND 72D71

CHINT

Россия, г. Москва,
вн. тер. г. м. о. Даниловский,
ул. Автозаводская, д. 23а,
корп. 2, оф. 701
Office 701, Bldg. 2,
23A, Avtozavodskaya Str.,
Danilovskiy Municipality,
Moscow, Russia
TEL +7 (495) 540-6141
E-mail: info@chint.ru
Internet: <https://chint.ru>

Компания CHINT — мировой поставщик интеллектуальных решений в области производства и распределения электроэнергии.

В России CHINT активно развивается более 13 лет и показывает средний ежегодный прирост более 30 %.

Новый бренд ENSMAS создан в 2022 году для российского рынка. Предложение ENSMAS включает в себя оборудование и ПО для промышленной автоматизации, решения для ведения непрерывных критических технологических процессов и управления критичными объектами гражданской инфраструктуры.

CHINT is a global provider of intelligent solutions in the field of power generation and distribution.

In Russia, CHINT has been actively developing for more than 13 years and shows an average annual growth of more than 30%. The new ENSMAS brand was created in 2022 for the Russian market. The ENSMAS offer includes equipment and software for industrial automation, solutions for maintaining continuous critical technological processes and managing critical civil infrastructure facilities.

ПАВ. 2, ЗАЛ 1, СТЕНД 21C60 / PAV. 2, HALL 1, STAND 21C60

CHONGQING CHUANYI AUTOMATION CO. LTD

Китай
Chongqing, China
TEL +86 15111984592
FAX +86 23 67032090
E-mail: cyinfo@cqcy.com
Internet: <http://www.cqcy.com>

Компания Chongqing Chuanyi Automation Co. Ltd, основанная в 1965 году, является государственной и котирующейся на бирже компанией, работающей в области производства приборов автоматизации.

Chongqing Chuanyi Automation Co. Ltd founded in 1965, is the state-owned and listed company operating in automation instrument industry.

ПАВ. 2, ЗАЛ 1, СТЕНД 21F50 / PAV. 2, HALL 1, STAND 21F50

CNPC EXPLORATION SOFTWARE CO. LTD

Китай / China

ПАВ. 2, ЗАЛ 1, СТЕНД 21A73 / PAV. 2, HALL 1, STAND 21A73

CHNT

Empower the World

ENSMA S

The Energy of Smart Solutions

Системы автоматизации ENSMAS:
доступные решения любого уровня

Только на стенде CHINT!

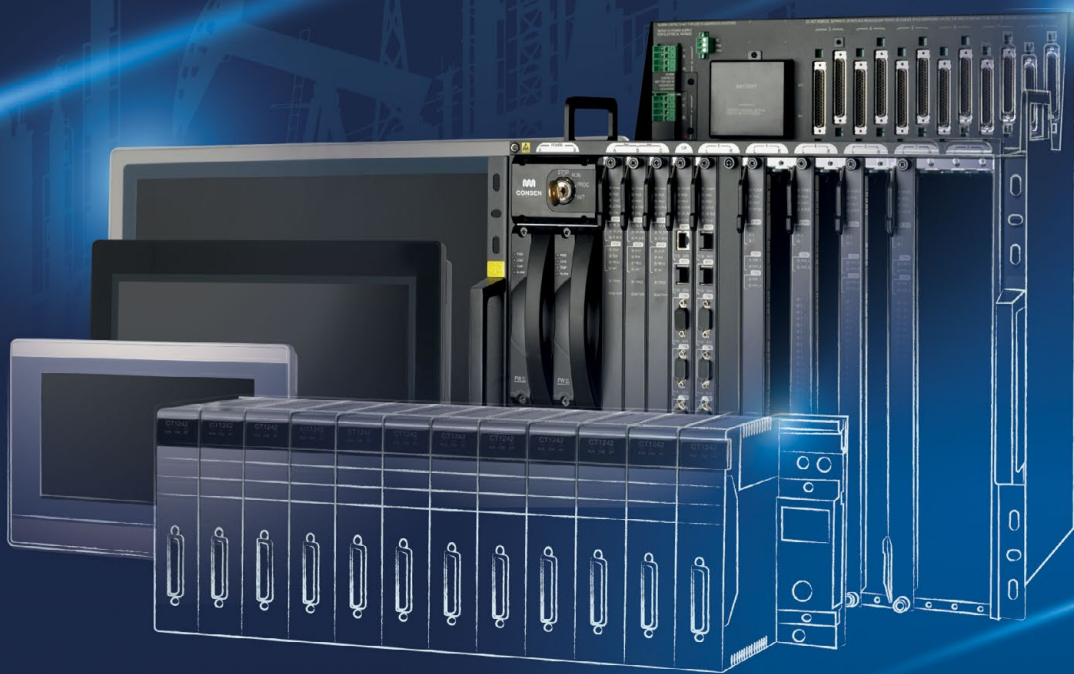

СТЕНД 21С60

ЦВК «Экспоцентр»

Павильон 2, зал 1



 @ensmasofficial

CHONGQING MACHINERY & ELECTRIC CO. LTD

Китай
Electromechanical Building, No. 60 Huangshan Road,
Liangjiang New District, Chongqing, China
TEL +86 23 63075698
E-mail: xubo@chinacqme.com
Internet: <https://www.chinacqme.com/Index.shtml>
Chongqing Machinery & Electric Co. Ltd — крупный производитель комплексного оборудования, расположенный в западной части Китая. Компания активно работает в области энергетики и охраны окружающей среды.
Chongqing Machinery & Electric Co. Ltd is a large-scale comprehensive equipment manufacturing enterprise located in western China. It focuses on energy, environmental protection.

ПАВ. 7, ЗАЛ 5, СТЕНД 75C34 / PAV. 7, HALL 5, STAND 75C34

CHONGQING YINHE PETRO CHEMICAL MACHINERY MANUFACTURING CO. LTD

Китай
106 Honghe Avenue, Yongchuan District, Chongqing, China
TEL +86 23 49368358, E-mail: toby.zhao@yhibop.com
Internet: <http://www.cqyhgroup.com>
Мы профессионально выполняем научно-исследовательские и опытно-конструкторские работы, осуществляем производство, продажи и сервисное обслуживание бурового и добывающего оборудования, а также принадлежностей и инструментов для добычи нефти и газа.
We are a professional enterprise that integrates research and development, manufacturing, sales, and services, specializing in oil and gas drilling and extraction equipment, accessories, and tools.

ПАВ. 7, ЗАЛ 4, СТЕНД 74B01 / PAV. 7, HALL 4, STAND 74B01

CIR-LOK

Россия, г. Москва, г. Щербинка, ул. Люблинская, д. 9г
9g, Lyublinskaya Str., Shcherbinka, Moscow, Russia
TEL/FAX +7 (495) 646-0999
E-mail: info@cir-lok.ru
Internet: <http://www.cir-lok.ru>
Эксклюзивный представитель бренда CIR-LOK в России. Производство газовых рампы, пробоотборных и аналитических систем.
Exclusive distributor of CIR-LOK brand in Russia. Production of gas panels, sample and analytic systems.

ПАВ. 2, ЗАЛ 2, СТЕНД 22E15 / PAV. 2, HALL 2, STAND 22E15

CN-OILSNAB CO. LTD

Китай
Room C06, Room 1802, Building 1, No. 69 Tianfu 3rd Street,
Chengdu High-Tech Zone, China
TEL +86 18384131901
E-mail: 761331924@qq.com
Компания CN-oilsnab Co. Ltd специализируется на поставке оборудования и ЗИП для бурового оборудования.
Specializes in the supply of equipment and spare parts for drilling equipment.

ПАВ. 7, ЗАЛ 4, СТЕНД 74C60 / PAV. 7, HALL 4, STAND 74C60

CNPC — JICHAI

Китай / China
Россия, 117246, г. Москва, вн. тер. г. м. о. Черемушки,
Научный пр-д, д. 19, пом. 4/7
Premises 4/7, 19, Nauchny Proezd,
Cheremushki Municipality, 117246, Moscow, Russia
TEL +7 (499) 918-6886
E-mail: k.makhmudov@rskneft.ru
Internet: <http://www.shenkai.ru>

Jichai — единственный производитель генерирующего оборудования, связанный с корпорацией CNPC. Основная продукция — двигатели внутреннего сгорания, газопоршневые компрессоры и генераторы.
Jichai is the only generating equipment manufacturer associated with CNPC Corporation. The main products are internal combustion engines, gas piston compressors and generators.

ПАВ. 1, СТЕНД 1D52 / PAV. 1, STAND 1D52

CNPS.COM LIMITED

Китай
No. 336, Yunhe Road, Dongying City,
Shandong Province, China
TEL +86 13695462223
FAX +86 546 5580546
E-mail: sales@cnps.com
Internet: <https://www.cnps.com>

CNPS — международный поставщик решений в области энергетики и электроники. Мы предлагаем оборудование для нефтегазовой отрасли, а также решения в области возобновляемой энергии, электроники и неметаллических материалов, таких как трубы из стеклопластика и армированного термопласта.
CNPS is an international energy and electronics solutions provider. We offer oil and gas equipment and renewable energy, electronics, and non-metallic solutions such as FRP piping and RTP.

ПАВ. 2, ЗАЛ 1, СТЕНД 21D06 / PAV. 2, HALL 1, STAND 21D06

CUBIC SENSOR AND INSTRUMENT CO. LTD

Китай
Fenghuang No. 3 Road, Fenghuang Industrial Park,
Eastlake Hi-tech Development Zone, Wuhan,
430205, China
TEL +86 27 81628827
FAX +86 27 87401159
E-mail: info@gassensor.com.cn
Internet: <https://en.gassensor.com.cn>

Cubic — ведущий производитель сенсоров и анализаторов газа. Мы используем наши разнообразные технологические платформы, чтобы предлагать современные надежные сенсорные решения для нефтегазовой отрасли.
Cubic is a leading manufacturer of gas sensors and analyzers. We leverage our diverse technology platforms to offer state-of-the-art and reliable sensing solutions for the oil and gas industry.

ПАВ. 2, ЗАЛ 1, СТЕНД 21F08 / PAV. 2, HALL 1, STAND 21F08

**CYBERSTEEL****CYBERSTEEL**

Россия, Свердловская обл., г. Первоуральск,
Клиентский пр-д, зд. 1
Bldg. 1, Klientiskiy Proezd, Pervouralsk,
Sverdlovsk Region, Russia
TEL 8 800 250-8899
E-mail: info@cybersteel.com
Internet: <http://cybersteel.com>

CYBERSTEEL — ведущий российский поставщик трубной продукции из нержавеющей стали. Доля компании на внутреннем рынке составляет 24 %. Компания CYBERSTEEL создана в 2020 году на базе одного из крупнейших в России предприятий с уникальным 60-летним опытом и знаниями в области разработки, освоения и производства нержавеющей труб. Компания обладает высокотехнологичными мощностями, передовым оборудованием, а также успешным опытом поставок продукции для атомной промышленности, энергетического машиностроения, авиации, судостроения, нефтепереработки и других отраслей экономики. Производственные мощности компании находятся в г. Первоуральске Свердловской обл.

CYBERSTEEL is Russia's leading supplier of stainless steel tubular products with a domestic market share of 24%. CYBERSTEEL was launched in 2020 as part of one of Russia's well-established largest industrial sites with 60 years of unique experience in developing, researching and producing stainless steel pipes. The company boasts sophisticated technical capabilities and advanced equipment, while also having a proven track record of supplying tubular products to a world-known companies from the nuclear, power generation, aerospace, engineering, chemical, oil & gas and other sectors. The company's production facilities are located in Pervouralsk, Sverdlovsk Region.

ПАВ. 1, СТЕНД 1Е10 / PAV. 1, STAND 1E10**CZ ELECTRIC CO. LTD**

Китай
No. 1 Qixing Rd, Nanhu District,
Jiaxing, Zhejiang, China
TEL +86 573 83883599
FAX +86 573 83883986
E-mail: czwh@cz-ex.com
Internet: <http://www.cz-ex.com>

Компания CZ Electric Co. Ltd основана в 1990 году; известна как производитель взрывозащищенных и погодозащищенных электротехнических изделий, сертифицированных по стандартам ATEX, IEC Ex, EAC, Inmetro, CCC.

Established in 1990, CZ Electric Co. Ltd. is a well-known manufacturer of explosion-proof and weather-proof electrical items, which are ATEX, IEC Ex, EAC, Inmetro, CCC certified.

ПАВ. 2, ЗАЛ 1, СТЕНД 21А21 / PAV. 2, HALL 1, STAND 21A21**DALIAN KEHUAN PUMP CO. LTD**

Китай
No. 61, Changcheng Section, Lvshun North Road,
Lvshunkou District, Liaoning, China
TEL +86 15904961323
FAX +86 411 86186080
E-mail: helen@kehuanpump.com
Internet: <http://www.kehuanpumps.com>

Профессиональный производитель магнитных насосов, центробежных насосов и экранированных насосов.
OH1, OH2, OH3, BB4, BB5, VS4, VS5, VS6
<http://www.kehuanpumps.com>

Professional magnetic pump, centrifugal pump and canned pump manufacturer.

OH1, OH2, OH3, BB4, BB5, VS4, VS5, VS6.
<http://www.kehuanpumps.com>

ПАВ. 7, ЗАЛ 1, СТЕНД 71В32 / PAV. 7, HALL 1, STAND 71В32**DAMING HEAVY INDUSTRY CO. LTD**

Китай
No. 188, Binjiang First Road,
Jiangyin-Jingjiang Industrial Park, Jingjiang, Jiangsu, China
TEL +86 13814925435
E-mail: lixm@jdsdmss.com
Internet: <https://www.dmsteels.com>

DMHI предлагает башни, реакторы, теплообменники, резервуары для хранения, испарители, клинья, утолщители, строительную технику и услуги по механической обработке для клиентов в нефтегазовой, нефтехимической, новой энергетической и горнодобывающей промышленности, а также в целлюлозно-бумажной промышленности.

DMHI provides towers, reactors, heat-exchangers, storage tanks, evaporators, klins, thickeners, construction machinery and machining services to clients in oil & gas, petrochemical, new energy and mining industries, pulp mills.

ПАВ. 7, ЗАЛ 4, СТЕНД 74Е10 / PAV. 7, HALL 4, STAND 74Е10**DANDONG TOP ELECTRONICS INSTRUMENT (GROUP) CO. LTD**

Китай
No. 10 Huanghai Street, Dandong, Liaoning Province, China
TEL +86 415 6226466
FAX +86 415 6227346
E-mail: linda@ddtop.com
Internet: <http://www.ddtop.com>

Основанная в 1992 году компания DDTOP предлагает клиентам измерители уровня жидкости, расходомеры, магнитные насосы, устройства для проверки расхода, системы количественной загрузки и разгрузки и другие продукты и решения.

Founded in 1992, DDTOP provides customers with level meters, flow meters, magnetic pumps, flow verification devices, quantitative loading and unloading systems and other products and solutions.

ПАВ. 7, ЗАЛ 6, СТЕНД 76С30 / PAV. 7, HALL 6, STAND 76С30

DANYANG KAIXIN ALLOY MATERIAL CO. LTD

Китай
East of Danlv Highway Bridge, Aerospace Industrial Park,
Lv Cheng Town, Danyang, Jiangsu, China
TEL +86 511 86452561
FAX +86 511 86459557
E-mail: anna.pei@kx-alloy.com
Internet: <http://www.kaixin-alloy.com>

Компания Kaixin Alloy была основана в 2007 году; является специализированным производителем высокоточных сплавов, высокотемпературных сплавов и никелевых специальных сплавов.

Kaixin Alloy founded in 2007, is a professional enterprise engaged in production and development of high performance alloys such as precision alloys, high temperature alloys, nickel-based special alloys.

ПАВ. 7, ЗАЛ 1, СТЕНД 71B35 / PAV. 7, HALL 1, STAND 71B35

DAQING HARVEST LONG WALL HIGH PRESSURE PIPE CO. LTD

Китай
No. 3 Area Daqing New and High Tech-Industrial Development Zone, Daqing, China
TEL +86 15846181027
FAX +86 04594616280
E-mail: sunying@harvestfrp.com
Internet: <https://www.harvestfrp.com>

Компания Daqing Harvest Long Wall High Pressure FRP Pipe Co. Ltd, основанная в сентябре 2002 года, производит и поставляет стеклопластиковые трубы среднего и низкого давления.

Daqing Harvest Long Wall High Pressure FRP Pipe Co. Ltd was established in September 2002. It is a medium and low pressure epoxy FRP pipe manufacturer and service provider.

ПАВ. 8, ЗАЛ 1, СТЕНД 81B08 / PAV. 8, HALL 1, STAND 81B08

DAQING SEAMLESS OIL PIPE CO. LTD

Китай
South of Nansi Road, East of Chuangye Avenue, Tuqiang Park, Economic Development Zone, Honggang District, Daqing, Heilongjiang, China
TEL +86 15303698068
FAX +86 459 6092889
E-mail: 838954327@qq.com

Основная экспортная продукция компании — специальные резьбовые газонепроницаемые лифтовые трубы и обсадные трубы, стандартные лифтовые и обсадные трубы, муфты для лифтовых и обсадных труб, а также прочие специальные изделия для нефтяной промышленности.

The company's main export products include special threaded gas-tight tubings and casings, tubings and casings, tubing and casing couplings, and other special-purpose products for petroleum industry.

ПАВ. 7, ЗАЛ 6, СТЕНД 76C51 / PAV. 7, HALL 6, STAND 76C51

DEMAG DELAVAL SERVICES (DDS)

Иран
No. 5, Golshan St, Khoramshahr St, Tehran, Iran
TEL +98 21885296225
E-mail: info@ddsiran.com
Internet: <http://www.ddsiran.com>

Обслуживание, ремонт и капитальный ремонт газовых турбин серии SGT от SIEMENS, включая поставку оригинальных запасных частей и пусконаладочные работы. Представитель SIEMENS с 2004 года и ETHOS ENERGY с 2018 года.

SIEMENS SGT series gas turbine maintenance, refurbishment and overhaul services with supply of OEM parts and commissioning. Represents SIEMENS since 2004 and ETHOS ENERGY since 2018.



ПАВ. 1, СТЕНД 1G60 / PAV. 1, STAND 1G60

DEOSEN BIOCHEMICAL (ORDOS) LTD

Китай
Sanshangliang Industrial Park, Dalate, Ordos, Inner Mongolia, China
TEL +86 533 7220830
FAX +86 533 6099610
E-mail: terry.zheng@deosen.com
Internet: <http://www.deosen.com>

Лидер и исследователь применения ксантановой камеди в нефтебуровой промышленности, включая использование в буровых растворах, жидкостях для завершения скважин и третичной добыче нефти в морских, пляжных, высокогалогенных и вечномёрзлых районах.

A leader and explorer of XANTHAN GUM in oil-drilling industry, including in drilling mud, completion fluid and tertiary oil recovery in marine/beach/high halogen and permafrost area.

ПАВ. 8, ЗАЛ 1, СТЕНД 81D20 / PAV. 8, HALL 1, STAND 81D20

DEPAMU (HANGZHOU) PUMPS TECHNOLOGY CO. LTD

Китай
No. 658, 20th Street, Qiantang New District, Hangzhou, China
TEL +86 13735480188
E-mail: wangyunxiao@depamu.com
Internet: <https://www.depamu.com>

Основная продукция DEPAMU включает в себя дозаторы, возвратно-поступательные устройства высокого давления (плунжерные, мембранные), пневматические мембранные, криогенные, винтовые и роторные насосы и оборудование для очистки воды.

DEPAMU main products include metering, high-pressure reciprocating (plunger/diaphragm), pneumatic diaphragm, cryogenic, screw and rotor pumps and water treatment equipment.

ПАВ. 8, ЗАЛ 4, СТЕНД 84C79 / PAV. 8, HALL 4, STAND 84C79

SIEMENS GAS TURBINE SOLUTION

РЕШЕНИЯ ДЛЯ ГАЗОВЫХ ТУРБИН SIEMENS

BRIGHTER FUTURE*

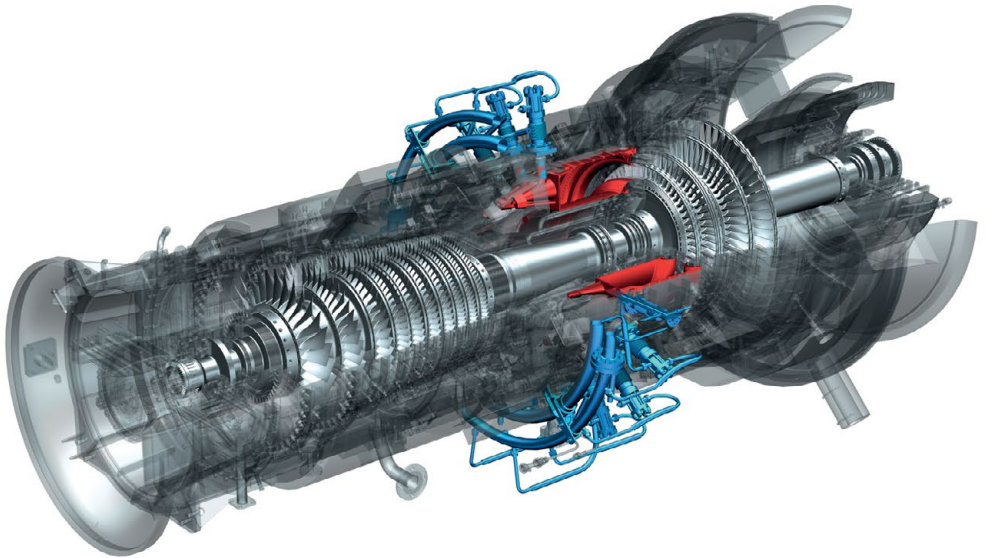

DDS
DEMAG DELAVAL DESOIL SERVICES

СЕРВИСНАЯ КОМПАНИЯ ПО ОБСЛУЖИВАНИЮ И
РЕМОНТУ ГАЗОВЫХ ТУРБИН SIEMENS SGT-100,
SGT-200, SGT-300, SGT-400, SGT-600, SGT-700 и
SGT-800.

*СВЕТЛОЕ БУДУЩЕЕ

EthosEnergy
Ethos Energy Services Ltd
10000, 10th Street, Suite 100
Edmonton, Alberta T6E 4E5, Canada
Tel: 780.443.2222
www.ethosenergyservices.com

March 14, 2018

To Whom It May Concern:

This is to confirm that:

ETHOS ENERGY SERVICES (SA)

have appointed: **DEMAG DELAVAL DESOIL SERVICES PSC**

As the exclusive service center for the installation, maintenance and repair of all gas turbine and equipment to be licensed on:

Industry	Equipment	Equipment
Oil & Gas, Refining, Petrochemicals and process industries	Gas Turbines Compressors Generators Industrial gas turbines	Steam Turbines Generators Gas Turbines

The following equipment manufacturer types are not covered by the Agree - Pay / chargeback relationship: Gas turbine equipment.

Signature: *[Signature]*
Name: **Jim Mace**
Title: Director
Company: **Demag Delaval Industrial Turbomachinery Ltd**

www.ethosenergyservices.com

CERTIFICATE
1st January 2018

Service Center Appointment

This certificate confirms that **Demag Delaval Industrial Turbomachinery Ltd** is a 100% EthosEnergy subsidiary and is appointed **Demag Delaval Desoil Services PSC** as their exclusive Service Center for Iran.

The Service Center agreement covers the sale of all alternative contracts for the Company in respect of gas turbines: 10, 15, 20, 30, 40, 50, 60, 70, 80, 90, 100, 110, 120, 130, 140, 150, 160, 170, 180, 190, 200, 210, 220, 230, 240, 250, 260, 270, 280, 290, 300, 310, 320, 330, 340, 350, 360, 370, 380, 390, 400, 410, 420, 430, 440, 450, 460, 470, 480, 490, 500, 510, 520, 530, 540, 550, 560, 570, 580, 590, 600, 610, 620, 630, 640, 650, 660, 670, 680, 690, 700, 710, 720, 730, 740, 750, 760, 770, 780, 790, 800, 810, 820, 830, 840, 850, 860, 870, 880, 890, 900, 910, 920, 930, 940, 950, 960, 970, 980, 990, 1000, 1010, 1020, 1030, 1040, 1050, 1060, 1070, 1080, 1090, 1100, 1110, 1120, 1130, 1140, 1150, 1160, 1170, 1180, 1190, 1200, 1210, 1220, 1230, 1240, 1250, 1260, 1270, 1280, 1290, 1300, 1310, 1320, 1330, 1340, 1350, 1360, 1370, 1380, 1390, 1400, 1410, 1420, 1430, 1440, 1450, 1460, 1470, 1480, 1490, 1500, 1510, 1520, 1530, 1540, 1550, 1560, 1570, 1580, 1590, 1600, 1610, 1620, 1630, 1640, 1650, 1660, 1670, 1680, 1690, 1700, 1710, 1720, 1730, 1740, 1750, 1760, 1770, 1780, 1790, 1800, 1810, 1820, 1830, 1840, 1850, 1860, 1870, 1880, 1890, 1900, 1910, 1920, 1930, 1940, 1950, 1960, 1970, 1980, 1990, 2000, 2010, 2020, 2030, 2040, 2050, 2060, 2070, 2080, 2090, 2100, 2110, 2120, 2130, 2140, 2150, 2160, 2170, 2180, 2190, 2200, 2210, 2220, 2230, 2240, 2250, 2260, 2270, 2280, 2290, 2300, 2310, 2320, 2330, 2340, 2350, 2360, 2370, 2380, 2390, 2400, 2410, 2420, 2430, 2440, 2450, 2460, 2470, 2480, 2490, 2500, 2510, 2520, 2530, 2540, 2550, 2560, 2570, 2580, 2590, 2600, 2610, 2620, 2630, 2640, 2650, 2660, 2670, 2680, 2690, 2700, 2710, 2720, 2730, 2740, 2750, 2760, 2770, 2780, 2790, 2800, 2810, 2820, 2830, 2840, 2850, 2860, 2870, 2880, 2890, 2900, 2910, 2920, 2930, 2940, 2950, 2960, 2970, 2980, 2990, 3000, 3010, 3020, 3030, 3040, 3050, 3060, 3070, 3080, 3090, 3100, 3110, 3120, 3130, 3140, 3150, 3160, 3170, 3180, 3190, 3200, 3210, 3220, 3230, 3240, 3250, 3260, 3270, 3280, 3290, 3300, 3310, 3320, 3330, 3340, 3350, 3360, 3370, 3380, 3390, 3400, 3410, 3420, 3430, 3440, 3450, 3460, 3470, 3480, 3490, 3500, 3510, 3520, 3530, 3540, 3550, 3560, 3570, 3580, 3590, 3600, 3610, 3620, 3630, 3640, 3650, 3660, 3670, 3680, 3690, 3700, 3710, 3720, 3730, 3740, 3750, 3760, 3770, 3780, 3790, 3800, 3810, 3820, 3830, 3840, 3850, 3860, 3870, 3880, 3890, 3900, 3910, 3920, 3930, 3940, 3950, 3960, 3970, 3980, 3990, 4000, 4010, 4020, 4030, 4040, 4050, 4060, 4070, 4080, 4090, 4100, 4110, 4120, 4130, 4140, 4150, 4160, 4170, 4180, 4190, 4200, 4210, 4220, 4230, 4240, 4250, 4260, 4270, 4280, 4290, 4300, 4310, 4320, 4330, 4340, 4350, 4360, 4370, 4380, 4390, 4400, 4410, 4420, 4430, 4440, 4450, 4460, 4470, 4480, 4490, 4500, 4510, 4520, 4530, 4540, 4550, 4560, 4570, 4580, 4590, 4600, 4610, 4620, 4630, 4640, 4650, 4660, 4670, 4680, 4690, 4700, 4710, 4720, 4730, 4740, 4750, 4760, 4770, 4780, 4790, 4800, 4810, 4820, 4830, 4840, 4850, 4860, 4870, 4880, 4890, 4900, 4910, 4920, 4930, 4940, 4950, 4960, 4970, 4980, 4990, 5000, 5010, 5020, 5030, 5040, 5050, 5060, 5070, 5080, 5090, 5100, 5110, 5120, 5130, 5140, 5150, 5160, 5170, 5180, 5190, 5200, 5210, 5220, 5230, 5240, 5250, 5260, 5270, 5280, 5290, 5300, 5310, 5320, 5330, 5340, 5350, 5360, 5370, 5380, 5390, 5400, 5410, 5420, 5430, 5440, 5450, 5460, 5470, 5480, 5490, 5500, 5510, 5520, 5530, 5540, 5550, 5560, 5570, 5580, 5590, 5600, 5610, 5620, 5630, 5640, 5650, 5660, 5670, 5680, 5690, 5700, 5710, 5720, 5730, 5740, 5750, 5760, 5770, 5780, 5790, 5800, 5810, 5820, 5830, 5840, 5850, 5860, 5870, 5880, 5890, 5900, 5910, 5920, 5930, 5940, 5950, 5960, 5970, 5980, 5990, 6000, 6010, 6020, 6030, 6040, 6050, 6060, 6070, 6080, 6090, 6100, 6110, 6120, 6130, 6140, 6150, 6160, 6170, 6180, 6190, 6200, 6210, 6220, 6230, 6240, 6250, 6260, 6270, 6280, 6290, 6300, 6310, 6320, 6330, 6340, 6350, 6360, 6370, 6380, 6390, 6400, 6410, 6420, 6430, 6440, 6450, 6460, 6470, 6480, 6490, 6500, 6510, 6520, 6530, 6540, 6550, 6560, 6570, 6580, 6590, 6600, 6610, 6620, 6630, 6640, 6650, 6660, 6670, 6680, 6690, 6700, 6710, 6720, 6730, 6740, 6750, 6760, 6770, 6780, 6790, 6800, 6810, 6820, 6830, 6840, 6850, 6860, 6870, 6880, 6890, 6900, 6910, 6920, 6930, 6940, 6950, 6960, 6970, 6980, 6990, 7000, 7010, 7020, 7030, 7040, 7050, 7060, 7070, 7080, 7090, 7100, 7110, 7120, 7130, 7140, 7150, 7160, 7170, 7180, 7190, 7200, 7210, 7220, 7230, 7240, 7250, 7260, 7270, 7280, 7290, 7300, 7310, 7320, 7330, 7340, 7350, 7360, 7370, 7380, 7390, 7400, 7410, 7420, 7430, 7440, 7450, 7460, 7470, 7480, 7490, 7500, 7510, 7520, 7530, 7540, 7550, 7560, 7570, 7580, 7590, 7600, 7610, 7620, 7630, 7640, 7650, 7660, 7670, 7680, 7690, 7700, 7710, 7720, 7730, 7740, 7750, 7760, 7770, 7780, 7790, 7800, 7810, 7820, 7830, 7840, 7850, 7860, 7870, 7880, 7890, 7900, 7910, 7920, 7930, 7940, 7950, 7960, 7970, 7980, 7990, 8000, 8010, 8020, 8030, 8040, 8050, 8060, 8070, 8080, 8090, 8100, 8110, 8120, 8130, 8140, 8150, 8160, 8170, 8180, 8190, 8200, 8210, 8220, 8230, 8240, 8250, 8260, 8270, 8280, 8290, 8300, 8310, 8320, 8330, 8340, 8350, 8360, 8370, 8380, 8390, 8400, 8410, 8420, 8430, 8440, 8450, 8460, 8470, 8480, 8490, 8500, 8510, 8520, 8530, 8540, 8550, 8560, 8570, 8580, 8590, 8600, 8610, 8620, 8630, 8640, 8650, 8660, 8670, 8680, 8690, 8700, 8710, 8720, 8730, 8740, 8750, 8760, 8770, 8780, 8790, 8800, 8810, 8820, 8830, 8840, 8850, 8860, 8870, 8880, 8890, 8900, 8910, 8920, 8930, 8940, 8950, 8960, 8970, 8980, 8990, 9000, 9010, 9020, 9030, 9040, 9050, 9060, 9070, 9080, 9090, 9100, 9110, 9120, 9130, 9140, 9150, 9160, 9170, 9180, 9190, 9200, 9210, 9220, 9230, 9240, 9250, 9260, 9270, 9280, 9290, 9300, 9310, 9320, 9330, 9340, 9350, 9360, 9370, 9380, 9390, 9400, 9410, 9420, 9430, 9440, 9450, 9460, 9470, 9480, 9490, 9500, 9510, 9520, 9530, 9540, 9550, 9560, 9570, 9580, 9590, 9600, 9610, 9620, 9630, 9640, 9650, 9660, 9670, 9680, 9690, 9700, 9710, 9720, 9730, 9740, 9750, 9760, 9770, 9780, 9790, 9800, 9810, 9820, 9830, 9840, 9850, 9860, 9870, 9880, 9890, 9900, 9910, 9920, 9930, 9940, 9950, 9960, 9970, 9980, 9990, 10000.

Certified by: *[Signature]*
Name: **Jim Mace**
Title: Director
Company: **Demag Delaval Industrial Turbomachinery Ltd**

WWW.DDSIRAN.COM

DERVOS VALVE CO. LTD

Китай
No. 1205, Building A, International Financial Plaza,
No.506-508 Qianpu Road, Xiamen, China
TEL +86 592 5185 378
FAX +86 592 5185 335
E-mail: sales@dervosvalve.com
Internet: <http://www.dvsvalve.com>

DERVOS GROUP — компания со штаб-квартирой в городе Сямьнь, основанная в 2008 году, производитель шаровых кранов, задвижек, сферических и обратных клапанов. Производственные мощности компании расположены в городе Чжэцзян. Благодаря большому опыту мы стали одним из лидеров в области поставки трубопроводной арматуры.

DERVOS GROUP was established in 2008 and is headquartered in Xiamen, with ball and CCC valve factories located in Zhejiang. Thanks to extensive industry expertise, we've become a full-fledged valve solutions provider.

ПАВ. 7, ЗАЛ 5, СТЕНД 75B30 / PAV. 7, HALL 5, STAND 75B30

DESHI ENERGY TECHNOLOGY GROUP CO. LTD

Китай
No. 18 Buliding, Shida Science Park Dongying,
Shandong Sheng, China
TEL +86 17260604265
FAX +86 546 8617929
E-mail: anazhao@deshigroup.com
Internet: <http://www.deshigroup.com/index.html>

Компания DESHI CHEM занимается очисткой сточных вод, повышением коэффициента извлечения, обработкой ствола скважины и трубопровода, улучшением состояния и реконструкцией нефтяных месторождений.

DESHI CHEM is a professional producer of oilfield chemicals, including produced oil-wastewater-gas treatment, EOR, wellbore and pipeline, reservoir improvement and modification, petroleum refinery.

ПАВ. 7, ЗАЛ 1, СТЕНД 71C61 / PAV. 7, HALL 1, STAND 71C61

DEZHOU UNITED PETROLEUM TECHNOLOGY CORP.

Китай
The South Section of Jinghua Road,
Economic Development Zone, Dezhou,
Shandong Province, China
TEL +86 534-2237999
FAX +86 534-2237998
E-mail: sale@dupm.cn
Internet: <http://www.dupm.cn>

Компания DUPT сертифицирована на соответствие стандартам API, ISO и HSE; предлагает буровые инструменты и оборудование, устьевое оборудование, а также услуги по обработке поверхности и бурению. Мы экспортируем продукцию по всему миру.

DUPT is API, ISO and HSE certified and provides drilling tools and equipment, wellhead equipment, surface treatment and drilling service. We export products worldwide.

ПАВ. 7, ЗАЛ 4, СТЕНД 74B31 / PAV. 7, HALL 4, STAND 74B31

DEYUAN PIPELINE TECHNOLOGY CO. LTD

Китай / China
TEL +86 28 85313153, FAX +86 28 85313151
E-mail: sikuo@deyuanpipe.com
Internet: <http://www.deyuanpipe.com>

Основанная в 2003 году компания предлагает инновационные решения для обеспечения целостности нефте- и газопроводов из Китая, включая передовую технологию ILI PIGPROX, защиту от коррозии ANCORRO и решения по усилению STRONGPIPE.

Founded in 2003, the company offers innovative solutions for oil and gas pipeline integrity from China, featuring PIGPROX advanced ILI technology, ANCORRO corrosion prevention, and STRONGPIPE reinforce solutions.

ПАВ. 4, СТЕНД 4B45 / PAV. 4, STAND 4B45

DEZHOU BORU PETROLEUM MACHINERY MANUFACTURING CO. LTD

Китай
No. 276 Lake Side North Road, Dezhou, Shandong, China
TEL +86 13583400012, FAX +86 534 2666200
E-mail: boru@brmudpumpparts.com
Internet: <http://www.brmudpumpparts.ru>

Dezhou Boru — мировой производитель расходных материалов для буровых установок и буровых насосов. Богатый ассортимент, обработка в соответствии с чертежами. Dezhou Boru are a global drilling rig and mud pump expendables manufacturer. Abundant inventory, processing according to drawings.

ПАВ. 2, ЗАЛ 1, СТЕНД 21A11 / PAV. 2, HALL 1, STAND 21A11



DFXK PETROLEUM MACHINERY CO. LLC

Россия, 628606, Ханты-Мансийский автономный округ — Югра, г. Нижневартовск, ул. Кузоваткина, ВЛДЗ, каб. 408
Office 408, VLD3, Kuzovatkina Str., 628606 Nizhnevartovsk, Khanty-Mansi Autonomous Okrug — Yugra, Russia
TEL +7 (982) 186-3772

E-mail: maguang@mail.ru, dfxk2004@mail.ru
Internet: <http://www.dfxk.com>

DFXK PETROLEUM MACHINERY CO. LLC специализируется на разработке, производстве и распространении специального бурового оборудования для нефтедобычи. Мы производим 5 основных линеек оборудования, в которые включены более 30 моделей. Мы предлагаем буровые установки, смонтированные на грузовике, салазках или прицепе, предлагаем установки для капитального ремонта скважин, системы электроконтроля, системы очистки бурового раствора и др.

DFXK PETROLEUM MACHINERY CO. LLC specializes in processing, manufacturing and selling an extensive range of petroleum drilling machines of 5 major categories and more than 30 specifications. The main products range consists of truck mounted drill rigs, land workover rigs, trailer mounted drill rigs, electric workover rigs, drilling waste management systems, solid control systems, well site electricity systems, oil and water supply systems, pump units, kinds of camp.

ПАВ. 1, СТЕНД 1C44 / PAV. 1, STAND 1C44



东方先科
DONG FANG XIAN KE

Пав. 1 • Стенд 1С44 • www.dfxk.com

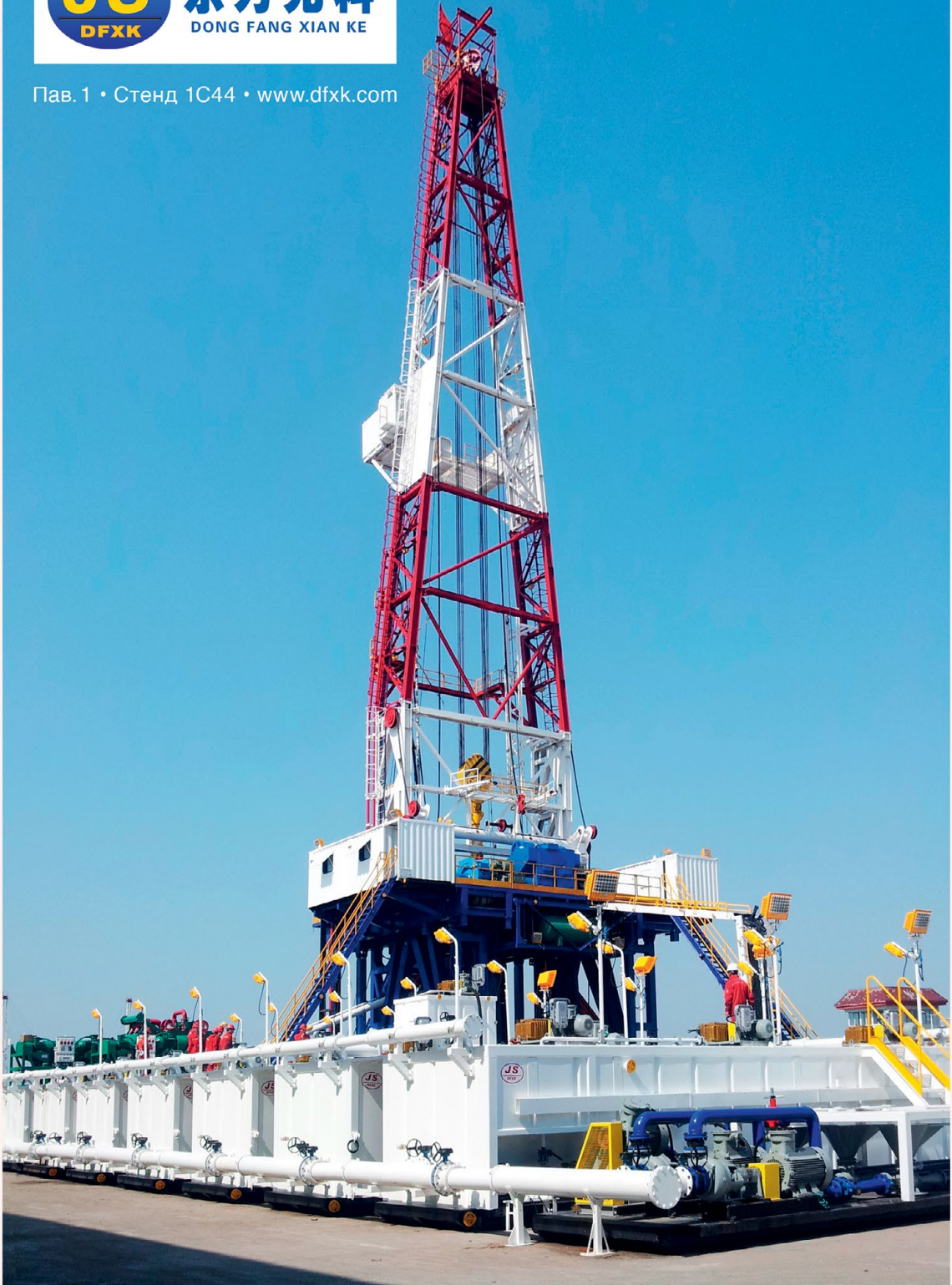

DIDTEK VALVE GROUP CO. LTD

Китай
No. 1 Puyi Road, Oubei Town,
Yongjia County, Zhejiang, China
TEL +86 577 67378255
FAX +86 577 67338181
E-mail: sales@didtekvalve.com
Internet: <http://www.didtekvalve.com>
Компания DidtekValve Group основана в 1985 году, сертифицирована по стандартам API 6D, CE, UKCA, ISO. Мы предлагаем комплексные решения в области трубопроводной арматуры, включая шаровые краны, задвижки, сферические клапаны, обратные клапаны и дисковые затворы.
DidtekValve Group founded in 1985 is API 6D, CE, UKCA, ISO certified. We focus on overall solutions for valve pipelines with our honorable ball valves, gate, globe, check valves and butterfly valves.

ПАВ. 7, ЗАЛ 1, СТЕНД 71B53 / PAV. 7, HALL 1, STAND 71B53

DONGYING MINGDE PETROLEUM TECHNOLOGY CO. LTD

Китай
Room 403, Block F, Bainian Building,
No. 9 Zibo Road, Dongying City,
Shandong Province, China
TEL +86 13589953895
FAX +86 0546 8221951, +86 0546 8521870
E-mail: lvqh@mindeoil.com
Internet: <http://www.mindeoil.com>
Компания производит скважинные насосно-компрессорные фильтры для контроля песка, химикаты для буровых растворов и скважинный инструмент, а также предоставляет услуги по наклонно-направленному бурению, закачиванию скважин, контролю песка и каротажу.
Manufacturer of downhole sand control screen pipes, drilling fluid chemicals and downhole tools. Provides directional drilling, well completion, sand control and production logging services.

ПАВ. 7, ЗАЛ 5, СТЕНД 75B63 / PAV. 7, HALL 5, STAND 75B63

DONGYING ROBUST PETROLEUM EQUIPMENT CO. LTD

Китай
Room 333#20, No.38 Huanghe Road,
Dongying District, Dongying, China
TEL +86 15266004518
FAX +86 546 8736688
E-mail: augustuszhang@163.com
Internet: <http://www.robustoil.com>
Мы производим стабилизаторы, разбуриватели, буровые расширители, бурильные колонны, бурильные трубы, немагнитные материалы, буровые насосы и запасные части, подъемные устройства, плашки, предохранительные зажимы и прочее скважинное оборудование и инструменты.
Stabilizers, reamers, hole openers, drill collars, drill pipes, non-magnetic materials, mud pumps and spare parts, elevators, slips, safety clamps and other downhole tools.

ПАВ. 7, ЗАЛ 6, СТЕНД 76C55 / PAV. 7, HALL 6, STAND 76C55

DONGYING KECHUANG BIOCHEMICAL CO. LTD

Китай
Guangrao Economic Development Zone, Shandong, China
TEL +86 15153356107, FAX +86 0546 7721286
E-mail: admin@kechuangbio.com
Internet: <http://www.kechuangbio.com>
Основная продукция — полиакриламид (анионный, катионный и неионный). Наши заказчики — CNPC, CNOOC и SINOPEC. Преимущества: услуги по совершенствованию всего процесса производства, OEM, бесплатные образцы и рыночные котировки.
Main products include polyacrylamide (anionic, cationic and non-ionic). Among our customers there are CNPC, CNOOC and SINOPEC. Advantages: whole process improvement service, OEM, free samples and market quotation service.

ПАВ. 7, ЗАЛ 1, СТЕНД 71C38 / PAV. 7, HALL 1, STAND 71C38

DRILL GECKO

Россия, г. Москва,
ул. Новосущёвская, д. 12
12, Novosushchevskaya Str.,
Moscow, Russia
TEL +7 (495) 665-2983
E-mail: info@drillgecko.com
Internet: <http://drillgecko.com>



DRILL GECKO
DRILL.GECKO.COM

- РЕАГЕНТЫ ДЛЯ РВО
- РЕАГЕНТЫ ДЛЯ РУО
- РЕАГЕНТЫ И МАТЕРИАЛЫ ДЛЯ КРС

**ВСЕГДА В НАЛИЧИИ НА СКЛАДАХ
НАЛАЖЕННАЯ ЛОГИСТИКА**



Торгово-производственная компания DRILL GECKO специализируется на поставках бурового инструмента и оборудования, а также буровых добавок и смазок для нефтегазовой отрасли. Наша компания имеет давние партнерские отношения с передовыми заводами-производителями, что дает нам возможность всегда поставлять качественную продукцию на выгодных условиях.
DRILL GECKO Trade Company is the supplier of drilling tools and equipment, drilling additives and lubricants for the oil and gas industry. Our company has long-term relationships with leading manufacturers so that we are always able to supply products of high quality on favorable terms.

ПАВ. 7, ЗАЛ 3, СТЕНД 73D39 / PAV. 7, HALL 3, STAND 73D39

DRIPRO CO. LTD

Китай

No. 198, Bohai 28 Road, Lingang Industrial Zone,
Binhai New District, Tianjin, China

TEL +86 10 84798338

FAX +86 10 84798339

E-mail: tom@dripro.cn

Internet: <http://www.dripro.cn>

Dripro — это высокотехнологичная компания, специализирующаяся на разработке и монтаже оборудования для заканчивания скважин. Основная продукция — инструменты для заканчивания скважин, инструменты для борьбы с пескопроявлением скважин, клапаны для разобщения пластов.

Dripro is a hi-tech company which focuses on oilfield completion tools research, design and installation services. Main products include completion tools, sand control tools, formation isolation valves.

ПАВ. 4, СТЕНД 4B05 / PAV. 4, STAND 4B05**DUOWEI UNION GROUP CO. LTD**

Китай

Building No. 14, Block 16, 188 West Road,
South 4th Ring Road, Fengtai District, Beijing, China

TEL +86 13601301524

E-mail: zhangli@duowei.net.cn

Internet: <http://www.duowei.net.cn>

Компания Duowei активно работает в области экологического строительства, предлагая основной ассортимент продукции, включающий в себя кровельные и стеновые панели, стальные конструкции и фотоэлектрические системы, интегрированные в здание.

Duowei has been dedicated to the green building industry, establishing a core product portfolio that revolves around the roof and wall panels, steel structures, and building-integrated photovoltaic systems.

ПАВ. 7, ЗАЛ 4, СТЕНД 74E12 / PAV. 7, HALL 4, STAND 74E12**EKF**Россия, г. Москва, ул. Отрадная, д. 26, стр. 9,
Технопарк «Отрадное»Otradnoe Tekhnopark,
Bldg. 9, 2B, Otradnaya Str., Moscow, Russia

TEL 8 800 333-8815

E-mail: info@ekf.suInternet: <http://www.ekfgroup.com>

EKF — российский производитель электрооборудования и комплексных энергоэффективных решений для промышленности, а также разработчик отечественного ПО под собственным брендом — EKF Connect.

EKF is a Russian manufacturer and supplier of electrical equipment and holistic energy-efficient industrial solutions, and a local software developer behind the EKF Connect suite of IoT platforms.

ПАВ. 8, ЗАЛ 3, СТЕНД 83A04 / PAV. 8, HALL 3, STAND 83A04**ENOCH CONTROLS
PRIVATE LIMITED**

Индия / India

Россия, г. Ростов-на-Дону,

просп. Соколова, д. 80, оф. 15

Office 15, 80, Sokolova Prospekt,

Rostov-na-Donu, Russia

TEL +7 (863) 310-72-74

E-mail: info@enochvalve.ruInternet: <http://enochvalve.com>

ENOCH CONTROLS PRIVATE LIMITED — завод-изготовитель запорно-регулирующей арматуры, расположен в г. Насик (Индия). Наша продукция по своим характеристикам является аналогом продукции известных европейских, американских, японских производителей. Также имеем большой опыт производства из таких материалов, как титан, хастеллой, цирконий, инконель, uranus B6 (материалы двойного назначения). Завод ENOCH изготавливает ЗИП для сложного промышленного оборудования, такого как компрессорные станции, турбины, насосы и т. д.

ENOCH CONTROLS PRIVATE LIMITED is a manufacturer of the shut-off and control fittings located in Nasik (India). Our products are analogous to that by the well-known European, American, Japanese manufacturers in their characteristics. Also we have vast experience in the production of goods from such materials as titanium, hastelloy, zirconium, inconel, uranus B6 (dual-use materials). ENOCH manufactures spare parts for complex industrial equipment such as compressor stations, turbines, pumps, etc.

ПАВ. 2, ЗАЛ 2, СТЕНД 22B32 / PAV. 2, HALL 2, STAND 22B32**ERSTEVAK**

Россия, 107023, г. Москва,

ул. Электrozаводская, д. 23, стр. 8, оф. 104

Office 104, Bldg. 8, 23, Elektrozavodskaya Str.,

107023 Moscow, Russia

TEL/FAX +7 (499) 703-0636

E-mail: info@erstvak.comInternet: <https://erstvak.com>

ERSTEVAK имеет многолетний опыт в сфере комплексных поставок вакуумного, термического, полупроводникового, аналитического оборудования для предприятий промышленности, наукоемких производств.

ERSTEVAK is the result of years of experience in the integrated supply of vacuum, thermal, semiconductor and analytical equipment for industries, research institutes.

ПАВ. 2, ЗАЛ 1, СТЕНД 21A68 / PAV. 2, HALL 1, STAND 21A68

ERUI INTERNATIONAL ELECTRONIC COMMERCE CO. LTD

Китай
20th-21st Floor, Zhongzhi Building
(Technology Exchange Building),
No. 117, Yingshan Red Road, Guzhenkou, Huangdao District,
Qingdao City, Shandong Province, China
TEL +86 400 8209199
E-mail: sales@erui.com
Internet: <http://www.erui.com>

ERUI — это эффективная платформа для обслуживания цепочки поставок в топливно-энергетическом комплексе и известная международная промышленная интернет-платформа в нефтегазовой отрасли Китая.

ERUI is an efficient supply chain service platform in the field of oil and gas energy. ERUI is a well-known cross-border industrial Internet platform in oil and gas industry in China.

ПАВ. 1, СТЕНД 1B60 / PAV. 1, STAND 1B60

ESPCP

Китай
Building 3, Bochao City, No. 599 Dongwei Road,
Hezhuang Street, Qiantang New District, Hangzhou City,
Zhejiang Province, China
TEL +86 571 85386629
E-mail: weishasha@qianjingtech.com
Internet: <http://www.qianjingtech.com/web>

Компания Qianjing специализируется на разработке, производстве и обслуживании оборудования бесштангового подъема для эксплуатации нефти. Продукция ESPCP получила высокую оценку пользователей.

Qianjing is a national high-tech enterprise specializing in rodless lifting equipment. The company's electric submersible progressing cavity pumps have risen it as a leader in the industry.

ПАВ. 7, ЗАЛ 6, СТЕНД 76D33 / PAV. 7, HALL 6, STAND 76D33

ESUN

Китай
15A, Microsoft Ketong Building, No. 55 Gaoxinnan 9th Road,
High tech Community, Yuehai Street, Nanshan District,
Shenzhen, Guangdong Province, China
TEL +86 755 26031976
FAX +86 755 26031982
E-mail: saleswh@brightcn.net
Internet: <http://www.brightcn.net>

Компания Esun занимается разработкой и производством экологически чистых материалов и специализируется на производстве биологических материалов и экологически безопасных растворителей.

Esun is committed to the industrialization of environmentally friendly materials, specialized in biological materials, green solvent research and development, production and operation.

ПАВ. 7, ЗАЛ 6, СТЕНД 76D52 / PAV. 7, HALL 6, STAND 76D52

FD PETROL GROUP MACHINERY TECHNOLOGY DEVELOPMENT CO. LTD

Китай
Room 2312, Building D, Youlehuai,
Chaoyang District, Beijing, China
TEL +86 15901236612
FAX +86 10 84785187
E-mail: fdpetrol@139.com
Internet: <http://www.fdpetrol.com>

Компания FD Petrol поставляет нефтепромысловое оборудование и осуществляет сервисное обслуживание. Штаб-квартира компании расположена в Пекине (Китай), компания специализируется на буровых установках, а также сборке, ремонте, полевом обслуживании и экспорте буровых установок.

FD Petrol supplies oilfield equipment and provides services. It is based in Beijing, China, specializing in drilling rigs and works over rig assembling, repair, field services and exportation.

ПАВ. 8, ЗАЛ 1, СТЕНД 81B33 / PAV. 8, HALL 1, STAND 81B33

FDAN GLOBAL LIMITED

Иран / Iran

ПАВ. 2, ЗАЛ 1, СТЕНД 21A65 / PAV. 2, HALL 1, STAND 21A65

FEEJOY

Китай / China
Internet: <http://www.feejoy.ru>

Перечень выпускаемого оборудования включает в себя уровнемеры, сигнализаторы уровня, расходомеры, датчики давления и температуры, анализаторы и другие промышленные измерительные приборы.

The list of manufactured equipment includes level meters, level switches, flow meters, pressure and temperature sensors, analyzers and other industrial measuring instruments.

ПАВ. 2, ЗАЛ 3, СТЕНД 23B40 / PAV. 2, HALL 3, STAND 23B40

FLOWINN

Китай
Building 2, No. 598, Kesheng Road, Nanxiang Town,
Jiading District, Shanghai, China
TEL +86 21 5107 8661
FAX +86 21 5107 8662
E-mail: yance.chen@torklink.com
Internet: <http://www.flowinnglobal.com>

Компания FLOWINN, основанная в 2007 году, — высокотехнологичное предприятие, занимающееся разработкой, производством, продажей и обслуживанием электрических приводов.

Founded in 2007, FLOWINN is a high-tech enterprise focusing on R&D, manufacturing, sales and service of electric actuators.

ПАВ. 7, ЗАЛ 5, СТЕНД 75D68 / PAV. 7, HALL 5, STAND 75D68



Стенд № 76С01

*Поставщик решений в области
испытаний и измерений для
нефтегазовой отрасли*

CEMS



LGA



ProGC



GC-MS/MS



Веб-сайт



WhatsApp

FLOWX VALVE

Китай
Room 1601, No. 29, Lane 160, Yinkang Road,
Minhang District, Shanghai, Zipe code: 201111, China
TEL +86 13764603732
FAX +86 21 54150349
E-mail: sales@flowxcontrol.com
Internet: <http://www.flowxcontrol.com>

Мы производим клапаны с 2000 года и специализируемся на производстве поворотных приводов и клапанов. Компания базируется в Шанхае с заводской площадью 60 000 м² и владеет 25 филиалами.

We are a professional valve manufacturer operating since 2000, specialize in producing rotary actuators, butterfly valves, ball valves, and are based in Shanghai with the production area of 60,000 m², own 25 branch companies.

ПАВ. 7, ЗАЛ 4, СТЕНД 74D01 / PAV. 7, HALL 4, STAND 74D01



Focused Photonics Inc.

FOCUSED PHOTONICS INC.

Китай
No. 459 Qianmo Road, Binjiang District,
Hangzhou, Zhejiang, 310051, China
TEL +86 13456889518
FAX +86 571 85012188
E-mail: kan_zhao@fpi-inc.com
Internet: <http://www.fpi-inc.com/ru>

Focused Photonics Inc. (FPI) выделяется среди других производителей как известный поставщик передовых решений в области аналитического оборудования для применения в промышленности, науке и экологии.

Компания FPI является глобальной корпорацией и занимается постоянным расширением своей сети филиалов, которые занимаются как продажей, так и обслуживанием оборудования компании. В настоящее время FPI имеет сеть, состоящую из 20 международных дочерних компаний, в которых в общей сложности работает более 6000 человек.

Focused Photonics Inc.(FPI) stands out as a prominent provider of cutting-edge solutions in the realm of analytical instrumentation for industrial, scientific, and environmental applications.

As a global corporation, FPI is diligently fortifying its expansive sales and service network across 20 international subsidiaries with a workforce of over 6,000 individuals.

ПАВ. 7, ЗАЛ 6, СТЕНД 76C01 / PAV. 7, HALL 6, STAND 76C01

FORING CHEMICALS SCIENCE AND TECHNOLOGY LTD

Китай
Lingang Economic and Technological Development Zone,
Cangzhou City, Hebei Province, China
TEL +86 13811406178
E-mail: info@fcstl.com
Internet: <http://www.fcstl.com>

Мы производим понизители водоотдачи, диспергаторы, замедлители схватывания и т. д., а также смазки буровых растворов, закупоривающие агенты, добавки для снижения фильтрации и ряд буровых растворов на нефтяной основе.

Cementing additives like fluid loss control additives, dispersants, retarders and etc., as well as drilling fluid lubricants, plugging agents, filtrate reducers, oil-based drilling fluid series.

ПАВ. 7, ЗАЛ 1, СТЕНД 71A42 / PAV. 7, HALL 1, STAND 71A42

FTC

Россия, 196158, г. Санкт-Петербург,
Московское ш., д. 46, литера Б, оф. 300
Office 300, Litera B, 46, Moskovskoe Shosse,
196158 Saint Petersburg, Russia
TEL +7 (812) 407-1330
E-mail: info@filtechcom.ru
Internet: <http://filtechcom.ru>

Российский производитель промышленных фильтров и фильтрующего оборудования. Обеспечиваем высокое качество фильтрации масла, жидкостей, газов. Оказываем услуги по фильтрации и диагностике масла под ключ. С 2006 года мы улучшаем надежность маслосистем на предприятиях, снижая издержки и повышая срок службы оборудования.

Filtration Technical Company is a Russian manufacturer of industrial filters and filter equipment. We provide high quality filtration of oil, liquids, gases and turnkey diagnostics. Since 2006, we have been raising the level of the oil systems reliability, reducing costs and increasing the service life of the equipment at the enterprises.

ПАВ. 1, СТЕНД 1E85 / PAV. 1, STAND 1E85

FUJIAN HADE INSTRUMENT CO. LTD

Китай
No. 998 Wenzhou Avenue, Shuangyue Industrial Park,
Shanqian, Fuding City, Ningde City, Fujian Province, China
TEL +86 13625875111
E-mail: 1211516787@qq.com
Internet: <http://www.fj-hade.com>

Fujian HaDe Instrument Co. Ltd — это китайское высокотехнологичное предприятие. Основными продуктами компании являются газотурбинные расходомеры, расходомеры газовых корней и др.

Fujian HaDe Instrument Co. Ltd is a national high-tech enterprise. The main products of the company include gas turbine flowmeters, roots flowmeters and more.

ПАВ. 7, ЗАЛ 4, СТЕНД 74A53 / PAV. 7, HALL 4, STAND 74A53

Системное решение CCUS

Компрессорная установка углекислого газа



Блок предварительного
охлаждения углекислого газа

Установка сжижения
углекислого газа

CCUS — важное техническое средство борьбы с глобальным потеплением и изменением климата, в работе которых холодильные технологии играют жизненно важную роль. Работа оборудования CCUS основывается на таких технологических процессах, как предварительное охлаждение CO_2 , сжатие CO_2 , сжижение CO_2 и т. д. Компания Snowman предлагает смонтированные на раме изделия по индивидуальному заказу для различных технологических устройств, отвечающие самым разным, в том числе уникальным, потребностям промышленных заказчиков. Snowman предлагает компрессорные установки с полным набором характеристик — различных моделей с широким диапазоном производительности. Высокотехнологичное холодильное оборудование и оборудование для сжатия технологических газов для промышленного производства, учитывая потребности клиентов и всего общества.

FUJIAN MEIFU TECHNOLOGY CO. LTD

Китай
Yanqian Town, Industrial Zone, Wuping County,
Longyan City, Fujian Province, China
TEL +86 18950830732
FAX +86 4892876
E-mail: zengzhenfeng@Meifumg.com
Internet: <http://www.MeifuMg.com>

Производитель растворимых магниевых сплавов, разработчик ряда растворимых материалов из магниевых сплавов.

Professional manufacturer of dissolvable magnesium alloys, engaged in independent research and development of a number of dissolvable magnesium alloy materials.

ПАВ. 7, ЗАЛ 4, СТЕНД 74D40 / PAV. 7, HALL 4, STAND 74D40

FUJIAN SIJIA INDUSTRIAL MATERIAL CO. LTD

Китай
Sijia Industry Garden Zone, Huanxi Town,
Jinan District, Fuzhou City, Fujian, China
TEL +86 591 87956888
FAX +86 59187951933
E-mail: lucas@sijiacn.com
Internet: <http://www.sijiacn.com>

Основанная в 2002 году компания Sijia предоставляет технические консультации и услуги более чем в 100 странах и регионах, а также поставляет материалы Sijia для 18 областей применения. В 2023 году мы продали товары на 20 миллионов долларов США.

Founded in 2002, Sijia provides technical consulting and services to more than 100 countries and regions, and provides Sijia materials for 18 fields. We sold 20 million US dollars worth of products in 2023.

ПАВ. 7, ЗАЛ 4, СТЕНД 74E18 / PAV. 7, HALL 4, STAND 74E18

FUSHUN MECHANICAL EQUIPMENT MANUFACTURING CO. LTD

Китай
No. 77 Shending 3rd Road, Fushun City,
Liaoning Province, China
TEL +86 24 57672893
FAX +86 24 57686762
E-mail: fjqiud@126.com
Internet: <https://www.fs-mw.cn>

Наша компания основана в 1950 году; специализируется на производстве емкостей, работающих под давлением. Общий объем активов компании составляет 1 миллиард юаней, а годовая производственная мощность — более 20 тысяч тонн.

Our company was established in 1950, it specializes in manufacturing pressure vessels. The total asset is 1 billion RMB and the annual production capacity is over 20 thousand tons.

ПАВ. 4, СТЕНД 4B50 / PAV. 4, STAND 4B50

FUJIAN SNOWMAN CO. LTD



Китай
DongshanXi Road, Minjiangko Industrial Area,
Changle District, Fujian Province, 350200, China
TEL +86 591 28513859
E-mail: snowkey10@snowkey.com
Internet: <http://www.snowman.cn>

Компания Fujian Snowman Co. Ltd — производитель винтовых компрессоров SRM и компрессорных установок. Области применения — сжатие и транспортировка различных газов, термостатирование, охлаждение. В нефтяной, газовой и нефтехимической промышленности есть большой спрос на технологическое охлаждение, сепарацию, сжижение, рекуперацию и компримирование газа. Установки на базе винтовых компрессоров SRM отвечают данным требованиям. Обладая более чем 118-летним опытом проектирования винтовых компрессоров, компания гарантирует, что новейшая линейка компрессоров SRM в сочетании с грамотным проектированием всей системы гарантирует эффективную работу компрессорной установки и достижение минимальных затрат энергии.

Fujian Snowman Co. Ltd is a manufacturer of SRM screw compressors and compressor units. Applications: compression and transportation of various gases, thermostat systems, cooling. Oil, gas and petrochemical industries have a high demand for process cooling, separation, liquefaction, recovery and gas compression. Installations based on SRM screw compressors meet these requirements. With more than 118 years of experience in designing screw compressors, the company guarantees that the latest range of SRM compressors, combined with the competent design of the entire system ensures the efficient operation of the compressor unit and the achievement of minimum energy costs.

ПАВ. 7, ЗАЛ 5, СТЕНД 75C80 / PAV. 7, HALL 5, STAND 75C80

GAMBIT 59

Россия / Russia
Производство ложементов из резиновой крошки.
Production of crumb rubber lodgments.

ПАВ. 8, ЗАЛ 4, СТЕНД 84C72 / PAV. 8, HALL 4, STAND 84C72

GIAHAR PRECISION METAL CO. LTD

Китай
Dachengzi Town, Kazuo County, Chaoyang City,
Liaoning Province, 122300, China
TEL/FAX +86 421 4832187
E-mail: david.li@giahar-casting.com
Internet: <http://www.giahar-casting.com>

Компания Giahar является поставщиком решений для производства прецизионных металлических изделий, предлагает полный спектр услуг, включая изготовление прототипов, оснастку, литье, обработку с ЧПУ и обработку поверхностей.

Giahar is committed to becoming a solution provider of precision metal products, offers a comprehensive range of services including prototype, tooling, casting, CNC machining and surface engineering.

ПАВ. 7, ЗАЛ 6, СТЕНД 76A21 / PAV. 7, HALL 6, STAND 76A21

**GLOBAL-SET VALVE COMPONENTS
JIANGSU CO. LTD**

Китай
Yaoxiang Section, S122, Danyang City,
Jiangsu Province, China
TEL +86 15005292000
FAX +86 511 86338822
E-mail: weip@gsvchina.com
Internet: <http://www.gsvchina.com>

Мы — самый профессиональный и крупнейший в Китае завод по производству седел, способный не только изготавливать, но и проектировать седла в соответствии с вашими требованиями. Наши ключевые уплотнительные материалы поставляются из разных стран мира.

We are the most professional and biggest seats factory in China, we can not only produce but also design seats according to your condition. Our key sealing materials come from world wide supply chain.

ПАВ. 7, ЗАЛ 6, СТЕНД 76B08 / PAV. 7, HALL 6, STAND 76B08

GREATALL DYNAMIC CO. LTD

Китай
No. 2 Xingfu 1st Road, Miaoshan,
Jiangxia District, Wuhan, China
TEL/FAX +86 27 50757677
E-mail: info@greatall.com
Internet: <http://www.greatall.com>

Компания основана в 1998 году. Мы обеспечиваем клиентов энергосберегающим эффективным интеллектуальным динамическим оборудованием, соответствующим международным стандартам, и предоставляем техническое обслуживание на протяжении его полного жизненного цикла.

The company was founded in 1998. We are committed to provide customers with energy-saving, efficient and intelligent dynamic equipment according to international standards and with full life-cycle technical services.

ПАВ. 7, ЗАЛ 5, СТЕНД 75C06 / PAV. 7, HALL 5, STAND 75C06

GREATEST TECHNOLOGY CO. LTD

Китай
No. 86 Qixing Road, Shenbei New District, Shenyang, China
TEL +86 131 4983 9301
E-mail: lee@greatestmaker.com
Internet: <http://www.greatestmaker.com>

GreaTest — ведущий производитель оборудования для цементирования и испытания буровых растворов, включая SGSA, консистометры, вискозиметры с постоянной скоростью смешивания.

GreaTest is a leading supplier of manufacturing cementing and mud testing equipment, including SGSA's, consistometers, constant speed mixing rate viscometers.

ПАВ. 2, ЗАЛ 1, СТЕНД 21E31 / PAV. 2, HALL 1, STAND 21E31

GUANGHAN N&D CARBIDE CO. LTD

Китай
Huanguan Street, Xigao Town,
Guanghan City, Sichuan., China
TEL +86 0838 5631888
E-mail: sales@ndcarbide.com
Internet: <http://www.ndcarbide.com>

Компания Guanghan N&D Carbide специализируется на производстве инструментов и расходных материалов из карбида вольфрама: карбидных уплотнительных колец, гильз и втулок, шаров и седел для арматуры, штуцеров, деталей дроссельных клапанов, режущих инструментов, твердосплавных материалов и т. д.

Guanghan N&D Carbide is specialized in producing tungsten carbide wear parts, such as carbide seal rings, sleeves/bushes, ball and seat, nozzle, choke valve parts, cutting tools, hard-facing materials and so on.

ПАВ. 7, ЗАЛ 5, СТЕНД 75B02 / PAV. 7, HALL 5, STAND 75B02

**GUANGZHOU DONGSU PETROLEUM D&E
EQUIPMENT CO. LTD**

Китай
No. 107 Daxiangchong Road,
Shawan, Panyu, Guangzhou, China
TEL +86 13760857620
FAX +86 20 84731766
E-mail: key@gzdongsu.cn
Internet: <http://www.dongsu-petro.com>

Компания Guangzhou Dongsu Petroleum D&E Equipment Co. Ltd — один из первых производителей систем управления ПВП для наземного монтажа в Китае.

Guangzhou Dongsu Petroleum D&E Equipment Co. Ltd is one of the earliest professional manufacturers of Surface Mounted BOP Control Systems in China.

ПАВ. 2, ЗАЛ 1, СТЕНД 21F03 / PAV. 2, HALL 1, STAND 21F03

**GUANGZHOU GU-POWER TECHNOLOGY
CO. LTD**

Китай
704, No. 15 Fuhua Road, Zhongcun Street, Panyu District,
Guangzhou City, Guangdong Province, China
TEL +7 (923) 221-0111
E-mail: sergey@gu-power.cn
Internet: <http://www.gu-power.ru>

Крупнейший в Китае производитель силовых установок на базе двигателей Cummins для привода буровых насосов и лебедок.

The largest China manufacturer of power systems based on Cummins engines used for drive mud pumps and winches.

ПАВ. 1, СТЕНД 1E80 / PAV. 1, STAND 1E80

GUANGZHOU JST SEALS TECHNOLOGY CO. LTD

Китай
No. 1 Xinyu North Road, Ningxi Street, Zengcheng District, Guangzhou City, 511340, China
TEL +86 20 82453589
FAX +86 20 82453023
E-mail: lichenjuan@jst-seals.com
Internet: <http://www.jst-seals.com>
JST Seals — ведущий производитель высокопроизводительных уплотнений для множества отраслей промышленности, включая строительство, нефть и газ, СПГ, ветроэнергетику, химию, добычу угля.
JST Seals is a leading manufacturer of high-performance seals for countless industries including construction, oil and gas, LNG, wind power, chemistry, coal mining.

ПАВ. 2, ЗАЛ 1, СТЕНД 21F20 / PAV. 2, HALL 1, STAND 21F20

GUIZHOU GAOFENG PETROLEUM MACHINERY CO. LTD

Китай
22#, Changling South Rd, Guanshanhu District, Guiyang City, 550022, China
TEL +86 851 87995502
FAX +86 851 87995503
E-mail: sales@gaofeng-petro.com
Internet: <http://www.gaofeng-petro.com>
Компания Guizhou Gaofeng Petroleum Machinery Co. Ltd, расположенная в городе Гуйян (Китай) — это профессиональный производитель с сертификатом соответствия API, предлагающий услуги по разработке, изготовлению и обслуживанию оборудования для нефтяной промышленности.
Guizhou Gaofeng Petroleum Machinery Co. Ltd located in Guiyang City, China, is one of the professional API-certified manufacturers that offers the design, manufacture and service of oil field equipment.

ПАВ. 7, ЗАЛ 4, СТЕНД 74D42 / PAV. 7, HALL 4, STAND 74D42

GUOCHENG VALVE GROUP CO. LTD

Китай
He'San Industrial Zone, Yongjia, Zhejiang, China
TEL +86 13626550491
FAX +86 67350871
E-mail: sales@cgcv-valve.com
Internet: <http://www.cgcv-valve.com>
Китайский завод по производству клапанов, специализирующийся на производстве полностью сварных шаровых кранов, эксцентриковых полуклапанов, эксцентриковых дроссельных заслонок, регулирующих и кислородных клапанов. Сертификаты API 6D, API 607, CE, ISO, TS.
Chinese valve factory that is engaged in the production of fully welded ball valves, eccentric semi ball valves, eccentric butterfly valves, regulation valves and oxygen valves. API6D, API607, CE, ISO, TS certificates.

ПАВ. 7, ЗАЛ 6, СТЕНД 76B30 / PAV. 7, HALL 6, STAND 76B30

HAGRIEN INDUSTRY CO. LTD

Китай
Haoxing Village Industrial Park, Xinshi Street Office, Lintong District, Xi'an City, Shaanxi Province, China
TEL +1 (346) 762-7100, +86 13572930001
E-mail: hagriem@163.com
Internet: <https://www.us-hgrn.com>
Hagriem — производитель скважинного оборудования, расположенный в Сиане (Китай), который предлагает растворимые мостовые пробки, интегрированные системы перфорации, электрический посадочный инструмент для работы с пакером, ясы, режущие станки, каротажные инструменты и т. д.
Hagriem, a professional downhole tool manufacturer in Xi'an, China, produces soluble bridge plugs and perforation integrated systems, electric setting tools, jars, cutting machines, logging tools, etc.

ПАВ. 1, СТЕНД 1G23 / PAV. 1, STAND 1G23

HAINAN YOUXUAN PETROLEUM AND PETROCHEMICAL EQUIPMENT CO. LTD

Китай
212B, Building 2, Luneng Hailan Mansion Business District, 146 Bindai Avenue, Xiuying District, Haikou City, Hainan Province, China
TEL +86 89868557036
E-mail: market@upetrol.net
Internet: <http://www.u-petrol.com>
Компания, специализирующаяся на интернет-торговле нефтехимией и нефтегазохимическим оборудованием через собственную B2C платформу U-petrol, которая является универсальной сервисной платформой, ориентированной на весь мир и обслуживающая нефтяные и нефтехимические предприятия с точки зрения подбора оборудования, технологий и талантов.
A company specializing in online trading of petrochemicals and petrochemical equipment through its own B2C U-petrol platform, which is a universal service platform focused on the whole world and serving oil and petrochemical enterprises in terms of equipment, technology and talents.

ПАВ. 2, ЗАЛ 1, СТЕНД 21A73 / PAV. 2, HALL 1, STAND 21A73

HANDAN HOZPETRO MACHINERY CO. LTD

Китай
Handan City, Hebei Province, China
TEL/FAX +7 9366667350
E-mail: hozpetro@163.com
Internet: <http://www.hozpetro.com>
Компания Handan Haozhan Machinery Co. Ltd расположена в городе Ханьдань, в провинции Хэбэй. Наша компания специализируется на разработке, производстве, продаже и сервисном обслуживании нефтегазового оборудования.
Handan Haozhan Machinery Co. Ltd, based in Handan, Hebei Province, specializes in design, manufacturing, sales, and maintenance of oil and gas equipment.

ПАВ. 7, ЗАЛ 1, СТЕНД 71C38A / PAV. 7, HALL 1, STAND 71C38A

HANGZHOU GUONENG STEAM TURBINE ENGINEERING CO. LTD

Китай
No. 10 Tangwang Street, Tangqi Industrial Zone,
Tangqi Town, Hangzhou, China
TEL +86 571 85780483
FAX +86 571 85781632
E-mail: mkt_htac@htc.net.cn
Internet: http://www.htac.com

HGT предлагает компрессоры, паровые турбины, газовые турбины, насосы и другие турбомашин, предлагая индивидуальные решения и системную интеграцию системы конденсаторов (WCC/ACC), консоли смазочного масла, охладителей компрессоров и т. д.

HGT serves compressors, steam turbines, gas turbines, pumps and other turbomachinery by customized solution and system integration of condenser system (WCC/ACC), lube oil consoles, compressor coolers etc.

ПАВ. 7, ЗАЛ 6, СТЕНД 76809 / PAV. 7, HALL 6, STAND 76809

HANGZHOU TURBINE POWER GROUP CO. LTD

Китай
First Block, No. 608 Kangxin Road, Linping District,
Hangzhou, Zhejiang, China
TEL +86 571 85780446
FAX +86 571 85780433
E-mail: fangz@htc.cn
Internet: http://www.htc.cn

Hangzhou Turbine Power Group Co. Ltd. (HTC) — один из крупнейших производителей промышленных паровых турбин в Китае, основанный в 1958 году. Компания предлагает турбинные изделия по индивидуальному заказу.

Hangzhou Turbine Power Group Co. Ltd. (HTC for short), is one of the largest industrial steam turbine manufacturers in China, founded in 1958, provides customized turbine products.

ПАВ. 7, ЗАЛ 6, СТЕНД 76801 / PAV. 7, HALL 6, STAND 76801

HD ELECTRIC RUS

Россия, 443082, г. Самара, вн. п-н Железнодорожный,
ул. Ново-Урицкая, д. 22а, оф. 16
Office 16, 22A, Novo-Uritskaya Str.,
Zheleznodorozhny District, 443082 Samara, Russia
TEL/FAX +7 (495) 225-8803
E-mail: info@hdelectricrus.ru
Internet: http://www.hdelectricrus.ru

HD ELECTRIC RUS — монобрендовая электротехническая компания, официальный дистрибьютор низковольтного оборудования HD Hyundai Electric в России.

HD ELECTRIC RUS is a single-brand electrical engineering company, the official distributor of HD Hyundai Electric low-voltage equipment in Russia.

ПАВ. 7, ЗАЛ 2, СТЕНД 72D50 / PAV. 7, HALL 2, STAND 72D50

HEBEI BO STAR PETROCHEMICAL EQUIPMENT CO. LTD

Китай
No. 206, Xinying West Street, City Anping, Hebei, China
TEL +7 (926) 902-7614
E-mail: galinashan2016@bxwire.com
Internet: https://www.bx-wiremesh.com

Hebei Bo Star Petrochemical Equipment Co. Ltd основана в 1989 году; расположена в Анпине, в провинции Хэбэй. Ситовые панели, поршни для бурового насоса, сетки из нержавеющей стали, сеточные полотна и др.

Hebei Bo Star Petrochemical Equipment Co. Ltd was established in 1989 and is located in Anping, Hebei. We offer screen panels, pistons for drilling mud pumps, stainless steel mesh, mesh fabrics, and more.

ПАВ. 7, ЗАЛ 3, СТЕНД 73C92 / PAV. 7, HALL 3, STAND 73C92

HEBEI CANGHAI NUCLEAR EQUIPMENT TECHNOLOGY CO. LTD

Китай
Chengnan Industrial Development Zone, Yanshan County,
Cangzhou City, Hebei Province, China
TEL +86 10 57408881
FAX +86 10 59603299
E-mail: info@pipefitting-ch.com
Internet: http://www.pipefitting-ch.com

CANGHAI — один из трех лучших производителей; на рынке с 1976 года; сертифицирован по стандартам API, ISO, EAC, ГОСТ, CE, PED. Колена под приварку встык, переходники, тройники, заглушки, отводы, фланцы, бесшовные и прямошовные трубы. Продукция одобрена компаниями «ЛУКОЙЛ», «РОСНЕФТЬ», «ГАЗПРОМНЕФТЬ», «Татнефть», «Омскнефтехимпроект», BP, ADNOC.

CANGHAI is a top 3 manufacturer operating since 1976 with API, ISO, EAC, GOST, CE, PED certification. BW elbows, reducers, tees, caps, bends, flanges, seamless/LSAW pipes. Approved by LUKOIL, ROSNEFT, GAZPROMNEFT JSC, TATNEFT, ONHP, BP, ADNOC.

ПАВ. 2, ЗАЛ 1, СТЕНД 21B30 / PAV. 2, HALL 1, STAND 21B30

HEBEI DIKAI PIPING PRODUCTS CO. LTD

Китай
East Weisan Rd., Economic Development Zone,
Mengcun County, Cangzhou City, Hebei Province, China
TEL +86 13393371317
FAX +86 3176817803
E-mail: cngsales@cngruv.com
Internet: http://www.cngruv.cn

Мы являемся китайским производителем фитингов для гравучных труб. Наши гравучные трубы под маркой CNG занимают лидирующие позиции в области пожаротушения, строительства и нефтяной промышленности.

We are a professional manufacturer of grooved pipe fittings located in China. Our CNG brand grooved pipe system products are leading the way in the firefighting, construction and petroleum industries.

ПАВ. 7, ЗАЛ 5, СТЕНД 75D02 / PAV. 7, HALL 5, STAND 75D02

HEBEI ENGEL PETROL EQUIPMENT CO. LTD

Китай
Building B, No. 14, No. 2 Yuanboyuan Street, South Zone,
Zhengding Hightech Industrial Development Zone,
Hebei, China
TEL +86 19103289525
E-mail: sales@rotarydrillinghose.com
Internet: <http://www.rotarydrillinghose.com>

Наша компания поставляет качественные нефтепромысловые гибкие шланги по всему миру. Engel — ведущий производитель шлангов для роторного бурения, шлангов штуцерной линии и линии глушения скважины, шлангов противовыбросовой системы, быстроразъемных соединений, шарнирных соединений и т. д.

The company is committed to providing quality oilfield hoses worldwide. Engel is the leading manufacturer of rotary drilling hoses, choke and kill hoses, BOP hoses, hammer unions, swivel joints, etc.

ПАВ. 2, ЗАЛ 1, СТЕНД 21F20 / PAV. 2, HALL 1, STAND 21F20

HEBEI GRANDE PRECISION MACHINERY CO. LTD

Китай
Teng Zhuangzi Industrial Area, Huanghua, Hebei, China
TEL +86 13803230424
FAX +86 317 5880898
E-mail: tianwei@anperno.com
Internet: <http://www.grandecasting.com>

На сегодняшний день компания обладает 18-летним опытом работы в сфере прецизионного литья. 26 технических сотрудников, 3 инженера среднего и старшего звена. Годовой объем производства прецизионного литья составляет 1000 тонн, годовой объем производства — 150 миллионов юаней.

18 years of experience in the precision casting industry to date, 26 technical staff members, 3 intermediate and senior engineers. Annual production of precision casting is 1,000 tons, annual production volume is 150 million yuan.

ПАВ. 7, ЗАЛ 1, СТЕНД 71B67 / PAV. 7, HALL 1, STAND 71B67

HEBEI HUAAN PETROLEUM MACHINERY MANUFACTURING CO. LTD

Китай
Houchenggan Village East, Anping County, China
TEL +86 15350820999
E-mail: 75081753@qq.com
Internet: <https://huanmach.com>

Компания Hebei Hua'an Machinery Manufacturing Co. Ltd — это комплексное предприятие по производству специализированного оборудования для бурения скважин и добычи нефти, включая насосы и различные принадлежности.

Hebei Hua'an Machinery Manufacturing Co. Ltd is a comprehensive enterprise renowned for its special equipment for oil drilling and production, including pumps and various accessories.

ПАВ. 8, ЗАЛ 1, СТЕНД 81A40 / PAV. 8, HALL 1, STAND 81A40

HEBEI HUAYANG STEEL PIPE CO. LTD

Китай
Mengcun County, Cangzhou City, Hebei Province, China
TEL +86 317 5296685
FAX +86 317 5296625
E-mail: hypipe@hbhuayang.com
Internet: <http://www.hbhuayang.com>

Крупный производитель сварных, в том числе электро-сварных, стальных труб, продольношовных сварных стальных труб для транспортировки нефти и газа, а также систем транспортировки жидкостей. Услуги по изготовлению металлоконструкций и комплексные поставки принадлежностей для трубопроводов.

Large scale welded steel pipe manufacturer. ERW steel pipes, LSAW steel pipes for oil and gas transmission, fluid transmission. Steel structure fabrication. Services and one-stop supply of pipeline accessories.

ПАВ. 7, ЗАЛ 5, СТЕНД 75B34 / PAV. 7, HALL 5, STAND 75B34

HEBEI JINGBO PETROLEUM MACHINERY CO. LTD

Китай
Hengshui City, Hebei Province, China
TEL +86 318 7155981
FAX +86 318 4221960
E-mail: dmfei@jingbohose.com
Internet: <http://www.jingbohose.com>

Компания основана в 1986 году; является совместным предприятием CNPC, CNOOC и SINOPEC, поставляющим первоклассные решения, в том числе огнестойкие шланги, с привлечением собственного центра по производству устройств управления скважинами CNPC.

The company was founded in 1986, it is the first grade network department of CNPC, CNOOC and SINOPEC and the fire-proof hoses branch company of well control units manufacturing center of CNPC.

ПАВ. 2, ЗАЛ 1, СТЕНД 21F20 / PAV. 2, HALL 1, STAND 21F20

HEBEI LIANDA FILTER EQUIPMENT CO. LTD

Китай
No. 30 Weiyi Road, Anping County, Hebei Province, China
TEL +86 315 7529090
FAX +86 318 7529191
E-mail: hs@lianda-filter.com
Internet: <http://www.lianda-filter.com>

Мы производим различные типы фильтров, такие как песчаные контрольные трубки, паровые фильтры, газовые фильтры, фильтры для закачки воды, фильтры для катализаторов и т. д. Возможно изготовление на заказ.

We make various types of filters such as sand control tubes, amine filters, steam filters, gas filters, water injection filters, catalyst filters etc. Products can be customized.

ПАВ. 2, ЗАЛ 1, СТЕНД 21A12 / PAV. 2, HALL 1, STAND 21A12

HEBEI LONGWAY PETROLEUM EQUIPMENT CO. LTD

Китай
East of Beikou, Yingli Town, Jinzhou County,
Shijiazhuang City, Hebei Province, China
TEL/FAX +86 311 84386267
E-mail: andy@longwaydp.com
Internet: <http://www.lwdrill.com>

Hebei Longway Petroleum Equipment Co. Ltd — предприятие по производству нефтяного оборудования; объединяет разработку, производство, испытания и обслуживание инструментов для бурения нефтяных скважин.

Hebei Longway Petroleum Equipment Co. Ltd is a professional petroleum equipment manufacturing enterprise integrating the design, manufacture, testing and maintenance of oil drilling tools.

ПАВ. 7, ЗАЛ 6, СТЕНД 76С33 / PAV. 7, HALL 6, STAND 76C33

HEBEI OUHAO PIPELINE EQUIPMENT CO. LTD

Китай
300 meters north from Xingwu Street, Mengcun Town,
Mengcun Hui Autonomous County, Cangzhou City,
Hebei Province, China
TEL +86 13283226888
E-mail: info@hboghd.com

В 2006 году наша компания получила право самостоятельно импортировать и экспортировать продукцию. Наша продукция экспортируется более чем в 30 стран и регионов и широко используется в нефтяной, химической, машиностроительной и других промышленных отраслях.

The company has obtained self-operated import and export rights in 2006. Our products are mainly exported to more than 30 countries and regions, and are widely used in such industries as petroleum, chemical, machinebuilding, etc.

ПАВ. 7, ЗАЛ 2, СТЕНД 72D47 / PAV. 7, HALL 2, STAND 72D47

HEBEI RUISHI BITS MANUFACTURING CO. LTD

Китай
No. 502, TaiShan North Rd,
RenQiu City, HeBei Province, China
TEL +86 13833997373
FAX +86 317-2834068
E-mail: wangyan@ruishibit.com
Internet: <http://www.ruishibit.com>

Ruishi Bits специализируется на производстве долот PDC, трехгранных долот размером от 3" до 26", изделий для бестраншейного бурения и расширителей скважин.

Ruishi Bits is specialized in producing PDC bits, tricone bits, size ranging 3"—26", trenchless drilling products and hole openers.

ПАВ. 2, ЗАЛ 1, СТЕНД 21A05 / PAV. 2, HALL 1, STAND 21A05

HEBEI RUNFENG LOW TEMPERATURE EQUIPMENT CO. LTD

Китай
No. 1 Zhenggang Road, Matun Industrial Park,
Raoyang County, Hengshui City, Hebei Province, China
TEL +86 0318 5708008, +86 15031471544
FAX +86 0318 5708000
E-mail: Vika@cryogenicchina.com
Internet: <https://www.cryogenicchina.com>, www.rfcryo.ru

Профессиональный производитель криогенного оборудования для хранения и транспортировки жидкого кислорода, азота, аргона, углекислого газа, сжиженного природного газа из Китая, криогенных резервуаров, баллонов и контейнеров-цистерн T75 ISO.

Professional manufacturer of cryogenic equipment for storage and transportation of liquid oxygen, nitrogen, argon, carbon dioxide, LNG from China, cryogenic tanks, cylinders and T75 ISO tank containers.

ПАВ. 7, ЗАЛ 5, СТЕНД 75A40 / PAV. 7, HALL 5, STAND 75A40

HEBEI SAIXUAN IMPORT & EXPORT TRADING CO. LTD

Китай
Room 412, 413, Bldg B, MCC World Grand Plaza,
No.66 Xiangtai Road, Shijiazhuang Hebei, China
TEL +86 311 68043401
E-mail: sales@hbsxseal.com
Internet: <http://www.hbsxseal.com>

SX Seals более 20 лет специализируется на производстве уплотнений для нефтегазовой промышленности. Наши опытные инженеры подберут вам оптимальные уплотнения.

SX Seals has been specializing in manufacturing oil and gas seals for over 20 years. We have experienced degreed engineers to ensure you the proper seals.

ПАВ. 4, СТЕНД 4С70 / PAV. 4, STAND 4C70

HEBEI SHENGTIAN PIPE-FITTING GROUP CO. LTD

Китай
Xiwang New District, Mengcun County,
Hebei Province, China
TEL +86 317-5298199
E-mail: sale@stpipefitting.cn
Internet: <http://www.stpipefitting.com>

Мы производим различные виды фитингов для труб. Наш ассортимент включает в себя стальные отводы, тройники, изгибы, переходники, крышки, кованные фланцы и муфты.

We are capable of manufacturing various pipe fittings. Our main products scope includes steel elbows, tees, bends, reducers, caps, forged flanges and sockets.

ПАВ. 8, ЗАЛ 1, СТЕНД 81A10 / PAV. 8, HALL 1, STAND 81A10

HEBEI SIBERIA SPECIAL RUBBER CO. LTD

Китай

No. 313 Jingxin Str. , Jingxian,
Hengshui City, Hebei Province, China
TEL +86 318 4229228
FAX +86 318 4228795
E-mail: siberia@siberia-rubber.com
Internet: <http://www.siberia-rubber.com>

Мы производим рукава для перекачки нефти или нефте-продуктов и гидравлические шланги для использования при бурении. У нас есть два производственных объекта, где работает профессиональная техническая команда на самом современном оборудовании. Годовой объем производства составляет 10 миллионов метров.

We are the manufacture of drilling oil hoses and hydraulic hoses. We have two factories with a professional technical team, using the most advanced equipment. The annual output is 10 million meters.

ПАВ. 7, ЗАЛ 5, СТЕНД 75D83 / PAV. 7, HALL 5, STAND 75D83

HEBEI SOLIDKEY PETROLEUM MACHINERY CO. LTD

Китай

No. 319-324, F1, Shoulashou Int'l. Autoparts Center,
Shijing Road, Hejian City, Hebei Province, China
TEL +86 15932726108
FAX +86 317 3184665
E-mail: info@skbit.com
Internet: <http://www.skbit.com>

Solidkey специализируется на разработке и производстве долот для бурения нефтяных скважин, таких как трехшарошечные долота, поликристаллические алмазные долота, и сопутствующих инструментов. Вся наша деятельность строго соответствует стандартам API и ISO 9001:2015.

Solidkey specialize in research and production of oil drilling bits, like tricone bits, PDC bits and related tools. All of our activities are strictly complying with API and ISO 9001:2015 standards.

ПАВ. 7, ЗАЛ 4, СТЕНД 74B58 / PAV. 7, HALL 4, STAND 74B58

HEBEI XINFENG HIGH PRESSURE FLANGE AND PIPE FITTING CO. LTD

Китай

Beihuan Development Zone, Mengcun County,
Cangzhou City, Hebei Province, China
TEL +86 317 6838755
FAX +86 317 6853055
E-mail: info1@hbxfgj.com
Internet: <http://www.hbxfgj.com>

Наша компания — крупнейший производитель фланцевой и трубной арматуры. У нас есть сертификаты ISO 9001, ISO 1400, CE, PED, ADW2000 для подтверждения высокого качества. Стандарты EN1092, BS, DIN, ANSI, JIS и ГОСТ.

The company is the largest manufacturer of flange and pipe fittings. We have ISO 9001, ISO 1400, CE/PED/ADW2000 certificates to ensure the quality. EN1092, BS, DIN, ANSI, JIS and GOST standards.

ПАВ. 7, ЗАЛ 6, СТЕНД 76C53 / PAV. 7, HALL 6, STAND 76C53

HEBEI XINYUE HIGH PRESSURE FLANGE AND PIPE FITTING CO. LTD

Китай

North Round Industrial District,
Mengcun County, Hebei Province, China
TEL +86 317 6838919
E-mail: hbxy9@hbxychina.com
Internet: <http://ru.hbxychina.com>

Xinyue High Pressure Flange And Pipe Fitting Co. Ltd специализируется на производстве высококачественных фланцев высокого давления и фитингов для труб. Веб-сайт: ru.hbxychina.com. Добро пожаловать в нашу компанию!

Xinyue High Pressure Flange And Pipe Fitting Co. Ltd specializes in the production of top-quality high-pressure flanges and pipe fittings. Website: ru.hbxychina.com. Welcome to visit our company.

ПАВ. 2, ЗАЛ 1, СТЕНД 21D31 / PAV. 2, HALL 1, STAND 21D31

HEBEI YAOSHENG VALVES, FLANGES, FITTINGS FACTORY

Китай

North Guzhuangying Village,
Ansu Town, Baoding, Hebei, China
TEL +86 0312 8695888
FAX +86 0312 8662020
E-mail: info@hbysindustry.com
Internet: <http://www.hbysindustry.com>

Hebei Yaosheng — предприятие, занимающееся разработкой, производством и продажей клапанов и фланцев высокого, среднего и низкого давления. Материалы: углеродистая сталь, нержавеющая сталь и т. д. Продукция применяется в нефтегазовой и других отраслях промышленности.

Hebei Yaosheng is an enterprise integrating R&D, manufacturing and sales of high, low pressure valves and flanges. The products materials are WCB, stainless steel etc. The products are used in oil and gas etc.

ПАВ. 8, ЗАЛ 1, СТЕНД 81A42 / PAV. 8, HALL 1, STAND 81A42

HEBEI YONGMING GEOLOGICAL PROJECT MACHINERY CO. LTD

Китай

Renze Economic Development Zone,
Xingtai City, Hebei Province, China
TEL +86 319 7576888
FAX +86 319 7576600
E-mail: wubaiwei@sina.com
Internet: <http://www.hbymjx.com>

Ассортимент продукции компании Hebei Yongming, основанной в 1994 году, включает в себя буровые установки, верхние приводы, буровые насосы для бурового раствора, буровой инструмент и оборудование для контроля твердости. Продукция удовлетворяет различным требованиям к конструкции буровых установок.

Product range of Hebei Yongming, founded in 1994, covers drilling rigs, top drives, mud pumps, drilling tools and solid control equipment, that can meet the various drilling construction requirements.

ПАВ. 7, ЗАЛ 1, СТЕНД 71B31 / PAV. 7, HALL 1, STAND 71B31

HEBEI YUANDONG PUMPS MANUFACTURING CO. LTD

Китай
No. 88, Daodong Street, Botou City, Hebei Province, China
TEL/FAX +86 317 8185455
E-mail: hbydby@126.com
Internet: <http://www.ydpump.cn>

Наша продукция — шестеренчатые насосы, винтовые насосы, роторные насосы с внутренним зацеплением, центробежные насосы. Расход ≤2000 м³/ч, перепад давления — ≤80 бар.

Our products include gear pumps, screw pumps, internal gear pumps and centrifugal pumps, flow ≤2000 m³/h, pressure ≤8 MPa.

ПАВ. 7, ЗАЛ 5, СТЕНД 75B62 / PAV. 7, HALL 5, STAND 75B62

HEFEI HUASHENG PUMPS & VALVES CO. LTD

Китай
No. 6 Jinhuai Road, Shuangfeng Industrial Park, Hefei City, China
TEL +86 551 66105950
E-mail: tian.zhang@cnhs-pump.com
Internet: <http://www.hspump.com.cn>

Мы занимаемся разработкой механического и электрического оборудования, продажей машиностроительного оборудования и принадлежностей общего назначения, механического и электрического оборудования, металлических материалов, химической продукции и сырья.

Mechanical and electrical technology research and development, sales of general mechanical products and accessories, mechanical and electrical equipment, metal materials, chemical products and raw materials.

ПАВ. 1, СТЕНД 1B61 / PAV. 1, STAND 1B61

HEILONGJIANG NORTH SHUANGJIA DRILLING TOOLS CO. LTD

Китай
No. 56 Xingye Road, Mudanjiang City, Heilongjiang, China
TEL +86 18249378778
FAX +86 453 6293789
E-mail: jiang@sj-drilling.com
Internet: <https://nsj-drilling.ru>

Мы являемся крупнейшим в Китае производителем нефтяных скважинных инструментов. Наша основная продукция включает в себя ЯС, калибраторы, фрезерные инструменты, ловильные инструменты и т. д.

We are the largest producer of oil downhole tools in China. Our main products include jars, stabilizers, milling tools, fishing tools, etc.

ПАВ. 2, ЗАЛ 1, СТЕНД 21A22 / PAV. 2, HALL 1, STAND 21A22

HELI TECH ENERGY CO. LTD

Китай
No. 26, the 33rd Bohai Road, Lingang Economic Zone, Binhai New Area, Tianjin 300452, China
TEL +86 18622588490
FAX +86 22 6662 1566
E-mail: yuziqian@heli-china.cn
Internet: <http://www.heli-china.cn>

Компания осуществляет НИОКР и производство умных скважинных инструментов и оборудования, оказывает услуги по их профилактическому техническому обслуживанию в процессе эксплуатации, модернизации шельфового оборудования практически на всех нефтяных и газовых месторождениях Китая, Ближнего Востока, Средней Азии и Юго-Восточной Азии.

Intelligent downhole tools and equipment R&D and manufacturing, geo engineering IPM services, offshore equipment remanufacture, covering nearly all oil and gas fields in China, Middle-East, Middle Asia and South-East Asia.

ПАВ. 7, ЗАЛ 1, СТЕНД 71A46 / PAV. 7, HALL 1, STAND 71A46

HENAN BOSEAN TECHNOLOGY CORPORATION LIMITED

Китай
Block 10, Yida Technology New Park, No. 16 JinZhan Road, National High-tech Zone, Zhengzhou, 450001, Henan Province, China
TEL +86 15639790605
E-mail: sales@bosean.com
Internet: <http://www.bosean.com>

Компания Henan Bosean Technology Corporation Limited, основанная в 2013 году, специализируется на разработке и производстве детекторов газа, является одним из самых влиятельных поставщиков услуг в Китае.

Henan Bosean Technology Corporation Limited, founded in 2013, is specialized in developing and manufacturing of gas detectors, it is one of the most influential service providers in China.

ПАВ. 8, ЗАЛ 1, СТЕНД 81A41 / PAV. 8, HALL 1, STAND 81A41

HENAN BOYUAN NEW MATERIALS CO. LTD

Китай
Dazhaoying Industrial Park, Xinxiang, Henan, China
TEL +86 373 511 2581
E-mail: info@bypolymers.com
Internet: <http://www.bypolymers.com>

Компания Boyuan New Materials является ведущим поставщиком инновационных решений в области нефти и газа. Мы специализируемся на разработке высококачественного полиакриламида и предоставлении услуг в области повышения нефтеотдачи пластов, гидроразрыва пласта, бурения скважин.

Boyuan New Materials stands out as a leading provider of innovative solutions in oil and gas. We excel at developing high-quality polyacrylamide and services in the field of EOR, fracturing, drilling.

ПАВ. 2, ЗАЛ 1, СТЕНД 21F05 / PAV. 2, HALL 1, STAND 21F05

HENAN DEMALONG FILTER CO. LTD

Китай
407-409, Building 4, the Belt and Road Free Trade Zone,
No. 86, Third Road, Zhengzhou City, Henan Province, China
TEL +86 13838371372
E-mail: sales@dmlfilter.com
Internet: <http://www.dmlfilter.com>

Компания Henan Demalong Filter Co. Ltd основана в 2011 году; производит фильтрующие элементы и различные виды фильтров, в том числе масляные фильтры, системы фильтрации и оборудование для защиты окружающей среды. The main products include filter elements, filters, oil filters, filter systems and environmental protection testing equipment.

ПАВ. 7, ЗАЛ 4, СТЕНД 74D53 / PAV. 7, HALL 4, STAND 74D53

HENAN FENGRUI PETROLEUM EQUIPMENT CO. LTD

Китай
No.120, Southwest Corner of Daging and Lvcheng Road,
Puyang, Henan, China
TEL +86 393 8766886, FAX +86 393 4733043
E-mail: zyzjxsb@sina.com
Internet: <http://en.fengruishiyou.com>

ПАВ. 7, ЗАЛ 2, СТЕНД 72B86 / PAV. 7, HALL 2, STAND 72B86

HENAN GESAIGE INTERNATIONAL CO. LTD

Китай
Rm B738, Jinrong UI Apt, Jinrong Center,
Lijiang Rd, Erqi District, Zhengzhou, China
TEL +86 371 60998330, FAX +86 371 66685477
E-mail: 771304951@qq.com
Internet: <http://www.gesaigediamond.com>

Компания Henan Gesaige International Co. Ltd занимается производством сверхтвердых материалов. Наш основной продукт — это резцы PDC для бурения нефтяных и газовых скважин. Мы работаем в этой отрасли уже более 15 лет.

Henan Gesaige International Co. Ltd is a company mainly engaged in ultrahard materials. Our main products are PDC cutters for oil and gas drilling. We have been in this industry for over 15 years.

ПАВ. 4, СТЕНД 4C50 / PAV. 4, STAND 4C50

HENAN YALONG DIAMOND TOOLS CO. LTD

Китай
Superhard Materials Industrial Zone, West Rd. of Science
Avenue (near the Y014 crossroad), Zhengzhou, Henan, China
TEL +86 371 85099820, FAX +86 371 85099822
E-mail: sales01@yalonggroup.com
Internet: <http://www.yalonggroup.com>

Henan Yalong Diamond является прямым производителем фрез PDC для бурения нефтяных и газовых скважин, а также заготовок PCD/PcBN для резки. Добро пожаловать!

Henan Yalong Diamond is a direct producer of PDC cutters for oil and gas drilling and also PCD/PcBN blanks for cutting. Welcome.

ПАВ. 7, ЗАЛ 1, СТЕНД 71C62 / PAV. 7, HALL 1, STAND 71C62

HENAN JINGRUI NEW MATERIAL TECHNOLOGY CO. LTD

Китай
West Side of Xingang Ave., Airport Economic District,
Zhengzhou City, Henan Province, 451171, China
TEL +86 13526633597
FAX +86 371 62628629
E-mail: info@pdc-cutter.com
Internet: <https://www.pdc-cutter.com/sy>

Компания JINGRUI уже 23 года является лидером в области производства поликристаллических алмазных резцов. Свыше 50 % резцов экспортируется в США, Канаду, Россию, Великобританию, в страны Ближнего Востока и во многие европейские страны.

JINGRUI is a leading manufacturer specializing in PDC for 23 years. More than 50% of cutters are exported to the United States, Canada, Russia, Britain, the Middle East and other European countries.

ПАВ. 7, ЗАЛ 5, СТЕНД 75D67 / PAV. 7, HALL 5, STAND 75D67

HENGYING WIRE CLOTH CO. LTD

Китай
No. 17, Jingwu Road,
High And New Tech Development Zone,
Anping County, Hengshui City, Hebei Province, China
TEL +86 318 7565111
FAX +86 318 7537111
E-mail: sales@hengyingwirecloth.com
Internet: <http://www.hengyingwirecloth.com>

Мы производим ситовые панели вибросит, грохоты с клиновидными колосниками, противопесочные фильтры и проволочные сита из нержавеющей стали. Продукция сертифицирована по стандарту API.

We are the professional factory engaged in production of shale shaker screens, wedge wire screens, sand control screens, stainless steel wire mesh. API standard.

ПАВ. 7, ЗАЛ 3, СТЕНД 73C82 / PAV. 7, HALL 3, STAND 73C82

HILONG

Россия, 119415, г. Москва, ул. Удальцова, д. 1а
1A, Udal'tsova Str., 119415 Moscow, Russia
TEL +7 (495) 640-1793
E-mail: reception@hilong.ru
Internet: <http://www.hilong.ru>

Hilong — международный холдинг, специализирующийся на антикоррозионных покрытиях для нефтегазовой отрасли, высокотехнологичном нефтепромысловом оборудовании и оказании комплекса нефтесервисных услуг предприятиям нефтегазового сектора, бурении нефтяных и газовых скважин, бурильных трубах и их ремонте, услугах по нанесению покрытий на трубы.

Hilong Group is a big international holding specializing in anti-corrosion coatings for the oil and gas industry, high-tech oilfield equipment and the provision of a range of oilfield services to oil and gas companies, drilling oil and gas wells, drill pipes and their repair, pipe coating services.

ПАВ. 1, СТЕНД 1D40; ОТКРЫТАЯ ПЛОЩАДКА, СТЕНД 03-35 / PAV. 1, STAND 1D40; OPEN AIR, STAND 03-35

HOHHOT MONVA VALVE CO. LTD

Китай

No. 1, Jinger Road, New Energy Park, Jinshan Develop Zone,
Hohhot 010110, Inner Mongolia, China
TEL +86 471-3620191, +86 15661125026
FAX +86 471-3620193
E-mail: dlfan@monva.com.cn
Internet: <http://www.monva.com.cn>

Компания Hohhot Monva Valve Co. Ltd основана в 2005 году; производит шаровые краны из нержавеющей и углеродистой стали, обратные клапаны, задвижки, сферические клапаны, Y-образные сетчатые фильтры и прецизионные литые детали.

Hohhot Monva Valve Co. Ltd was founded in 2005. Main products include stainless steel and carbon steel ball valves, check valves, gate valves, globe valves, Y-strainers and investment casting parts.

ПАВ. 8, ЗАЛ 1, СТЕНД 81А12 / PAV. 8, HALL 1, STAND 81A12**HONGHUA GROUP**

Китай

No. 99, East Road, Information Park,
Jinniu District, Chengdu, Sichuan, China
TEL +86 15208101110
FAX +86 28 68176492
E-mail: hhic@hhcp.com.cn
Internet: <https://www.hh-gltd.com>

Компания Honghua специализируется на производстве наземных буровых установок, в том числе буровых установок с использованием цифровых решений, принадлежностей, а также деталей и компонентов буровых установок.

Honghua is primarily engaged in manufacturing conventional land drilling rigs, digital drilling rigs, accessories for drilling rigs, as well as the parts and components for drilling rigs.

ПАВ. 2, ЗАЛ 1, СТЕНД 21В10 / PAV. 2, HALL 1, STAND 21В10**HUATONG**

Китай

No. 111 Huatong AV, Hi-Tech Development Zone,
Fengnan District, Tangshan City, Hebei Province, China
E-mail: songzhigang@huatongcables.com
Internet: <http://www.shindatubing.com>,
<https://www.shinda-ts.ru>

Ведущий поставщик ГНКТ-труб и сопутствующих услуг для нефтегазовой, энергетической и некоторых других отраслей промышленности.

Leading provider of coiled tubing and related services for the oil and gas, energy and some other industrial fields.

ПАВ. 7, ЗАЛ 3, СТЕНД 73С81 / PAV. 7, HALL 3, STAND 73С81**HUBEI ADA PETROLEUM EQUIPMENT CO. LTD**

Китай

No. 2, Li Jia Tai RD, JingZhou District, Hubei Province, China
TEL +86 189 9586 2222
FAX +86 716 8800060
E-mail: 1300408770@qq.com
Internet: <http://www.adapetro.com>

Компания Hubei ADA Petroleum Equipment Co. LTD, основанная в 2016 году, расположена в городе Цзиньчжоу, в провинции Хубэй. Это растущая объединенная высокотехнологичная компания, которая занимается исследованиями, продажами и разработками новой продукции.

Hubei ADA Petroleum Equipment Co. Ltd founded in 2016, is located in the Jinzhou City, Hubei Province. ADA is a growing up integrating company which has high-tech, research, sales and development departments.

ПАВ. 7, ЗАЛ 6, СТЕНД 76Д34 / PAV. 7, HALL 6, STAND 76Д34**HUBEI JIAYE PETRO-MACHINERY CORP.**

Китай

No. 238, Xihuan Road, Jingzhou District,
Jingzhou City, Hubei Province, China
TEL +86 716 8020627
FAX +86 716 8021331
E-mail: syl@jypetro.ru
Internet: <http://jypetro.ru>

Компания HUBEI JIAYE была основана в 2003 году. Сфера деятельности компании — производство и продажа плунжерных насосов, установок для цементирования, установок для гидроразрыва пласта и запасных частей к ним.

HUBEI JIAYE was established in 2003. The company's field of activity is the production and sale of plunger pumps, cementing units, hydraulic fracturing units and spare parts for them.

ПАВ. 8, ЗАЛ 1, СТЕНД 81С10 / PAV. 8, HALL 1, STAND 81С10**HUBEI SANFENG TURBINE EQUIPMENT CO. LTD**

Китай

No. 001, Shili Industry Park, Guangshui, Hubei, China
TEL +86 18672743699
FAX +86 722 6265666
E-mail: q.sh@outlook.com
Internet: <http://www.sfturbo.com>

Компания SFT, основанная в 1958 году, более полувека специализируется на производстве вентиляторов, воздуховодов, компрессоров и тепловых насосов. Сегодня у нас есть производственное предприятие площадью 280 000 кв. м, на котором работает около 700 сотрудников.

SFT established in 1958, has been focusing on fan, blower, compressor and heat pumps for more than half a century. Today we have a 280,000 sq m production facility with approximately 700 employees.

ПАВ. 7, ЗАЛ 5, СТЕНД 75С65 / PAV. 7, HALL 5, STAND 75С65

HUBEI SLETPETRO TECHNOLOGY CO. LTD

Китай
No. 269, Shenzhen Avenue, Luochang Town, Shashi District,
Jingzhou City, Hubei Province, China
TEL/FAX +86 2785551534
E-mail: lidi@sletpetro.com
Internet: <http://www.sletpetro.com>

Компания Sletpetro поставляет коллекторы для гидро-разрыва пласта, конические клапаны, шарнирные соединения, патрубки и т. д. до 20 000 фунтов на квадратный дюйм, с максимальным проходом до 7-1/16.

Sletpetro offers frac manifolds, plug valves, swivel joints, pup joints, etc., up to 20,000 psi, bore size is up to 7-1/16 max.

ПАВ. 2, ЗАЛ 1, СТЕНД 21Е79 / PAV. 2, HALL 1, STAND 21E79

HUBEI TAIHE PETROCHEMICAL EQUIPMENT CO. LTD

Китай
No. 183, Jiandong Road, Zigui County, Hubei Province, China
TEL +86 717 2822168
FAX +86 717 2822168
E-mail: steven@taihevalve.com
Internet: <https://en.taihevalve.com>

Компания Hubei Taihe Petrochemical Equipment Co. Ltd, основанная в 2007 году, — ведущий производитель криогенной трубопроводной арматуры для различных отраслей промышленности, известная своей приверженностью инновациям и качеству.

Established in 2007, Hubei Taihe Petrochemical Equipment Co. Ltd is a premier manufacturer specializing in cryogenic valves for various industries, known for commitment to innovation and quality.

ПАВ. 7, ЗАЛ 1, СТЕНД 71B60 / PAV. 7, HALL 1, STAND 71B60

HuBei ZhiGe Petroleum Equipment Co. LTD

Китай
Building 26, F4, YinHu Industrial Park, Guanju Town,
ShaShi District, Jingzhou City, Hubei Province, China
TEL +86 716-8013886
E-mail: yangshuang@zhigechina.com
Internet: <http://www.zhigecn.com>

Мы специализируемся на поставках инструментов для бурения нефтяных и газовых скважин, предоставляем предпродажную и послепродажную техническую поддержку, а также обеспечиваем оптимизацию бурения с использованием ИИ на основе комплексных решений.

We are specialized in oil and gas drilling well instruments supplying, pre-sales and after-sales technical service support, and AI drilling optimization by one stop solutions.

ПАВ. 7, ЗАЛ 4, СТЕНД 74D52 / PAV. 7, HALL 4, STAND 74D52

HUNAN SHUNFU METAL MATERIAL CO. LTD

Китай
No. 811, Building C2, Yongsheng Commercial Plaza,
222 Labor East Road, Yuhua District, Changsha City,
Hunan, China
TEL +86 731 89903933
FAX +86 731 89853933

E-mail: info@shunfusteel.com
Internet: <http://www.shunfusteel.com>

Компания Hunan Shunfu Metal Materials Co. Ltd специализируется на продаже высококачественной стали для нефтепромыслового оборудования, ее термо- и механической обработке. Производство легированной стали 4130 P + X, 4140 L80 / P110, 4145H MOD, 4330V, 4340.

Hunan Shunfu Metal Materials Co. Ltd. specializes in high-quality oilfield steel sales, heat treatment, and mechanical processing. 4130 P+X, 4140 L80/P110, 4145H MOD, 4330V, 4340.

ПАВ. 7, ЗАЛ 4, СТЕНД 74B03 / PAV. 7, HALL 4, STAND 74B03

HUNAN TANE OCEAN PUMP CO. LTD

Китай
No. 806, Tianyue Road, Pingjiang, Yueyang, Hunan, China
TEL +86 730 6261515
FAX +86 730 6289075
E-mail: sales2@taneax.com
Internet: www.taneax.com

Тане производит насосы BB1, BB2, BB3, BB5, OH1, OH2, OH3, OH4, VS1, VS4, VS6 и одноступенчатые двухкомпонентные насосы общего назначения, вертикальные длинновальные насосы и т. д.

Tane mainly produces BB1, BB2, BB3, BB5, OH1, OH2, OH3, OH4, VS1, VS4, VS6 pumps and general-purpose single-stage double-suction split pumps, vertical long-shaft pumps, fire pumps etc.

ПАВ. 2, ЗАЛ 1, СТЕНД 21F14 / PAV. 2, HALL 1, STAND 21F14

HURRAH ENERGY GROUP LTD

Китай
No. 12 Wuwei Road, Economic Development Zone,
Ninghe District, Tianjin, China
TEL +86 22 59566006
FAX +86 22 59566006
E-mail: hurrah@hurrahenergy.com
Internet: <http://www.hurrahenergy.com>

Направления деятельности Hurrah Energy Group включают в себя производство инструмента, оказание услуг по заканчиванию скважин и гидроразрыву пласта.

Hurrah Energy Group covers tool manufacturing, completion and fracturing services.

ПАВ. 7, ЗАЛ 1, СТЕНД 71B63 / PAV. 7, HALL 1, STAND 71B63

The logo for Jereh, consisting of the word "Jereh" in a bold, orange, sans-serif font.

С НЕТЕРПЕНИЕМ ЖДЕМ ВСТРЕЧИ С ВАМИ

НА ВЫСТАВКЕ НЕФТЕГАЗ 2024

СТЕНД № 22В10

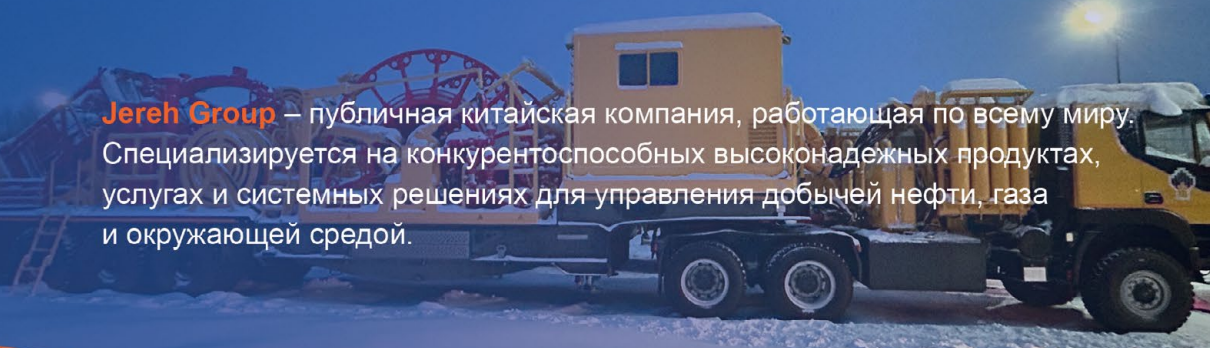
A large yellow truck with a white cab and a long trailer carrying industrial equipment, parked on a snowy field at night. The truck has the Jereh logo on the side.

Jereh Group – публичная китайская компания, работающая по всему миру. Специализируется на конкурентоспособных высоконадежных продуктах, услугах и системных решениях для управления добычей нефти, газа и окружающей средой.

- Флот оборудования для ГРП;
- цементирувочные агрегаты;
- генераторы жидкого азота;
- колтюбинговые установки;
- ГНКТ Jason;
- буровые установки;
- комплексы по производству сжиженного природного газа (СПГ);
- услуги по пэкеджированию компрессорных станций;
- заправочные станции.

Дата выставки
15-18 апреля 2024 г.

Место проведения
Москва, Россия

HXTX SENSING TECHNOLOGY (DALIAN) CO. LTD

Китай
No. 181-1 Liaohe West Street, Dalian DDA,
Liaoning, 116600, China
TEL +86 13019472590, E-mail: zhaolei@dltxcg.com
Internet: <http://www.dltxcg.com>

Компания HXTX активно развивает технологии оптического обнаружения для защиты человека от воздействия вредных газов.

HXTX is committed to optical detection technology and development to protect the human life from harmful gases.

ПАВ. 4, СТЕНД 4B03 / PAV. 4, STAND 4B03

INNERICA

Россия, 121471, г. Москва, Можайское ш., д. 29
29, Mozhayskoe Shosse, 121471 Moscow, Russia
TEL +7 (495) 920-5164, Internet: <https://innerica.ru>

Innerica — платформа для повышения эффективности работ для заказчиков бурения и нефтесервисных подрядчиков. Сетевой план, бюджет, мониторинг бурения, автоформирование рапортов, выявление НПВ.

Innerica Software is a modular, multi-user digital platform for improving of rig drilling operations efficiency for drilling contractors and oilfield servicing companies by identifying ILT and NPT.

ПАВ. 2, ЗАЛ 3, СТЕНД 23D85 / PAV. 2, HALL 3, STAND 23D85

INTLEF OIL AND GAS GROUP CO. LTD

Китай
Room 602, Building D3, Hongqiao World Center,
Qingpu District, Shanghai, China
TEL +86 514 80522818, E-mail: gyhx@intlef.com
Internet: <http://intlef.com>

Международная группа компаний, специализирующаяся на разработке нефтяного оборудования, а также его производстве, эксплуатации и техническом обслуживании.

International group of companies specializing in the research and development of petroleum equipment, as well as its production, operation and maintenance.

ПАВ. 2, ЗАЛ 1, СТЕНД 21E60 / PAV. 2, HALL 1, STAND 21E60

IRAN HOUSE OF INNOVATION AND TECHNOLOGY IN RUSSIA

Иран / Iran
г. Москва, Архангельский пер., д. 9, стр. 1, пом. 5
Premises 5, Bldg. 1, 9, Arkhangel'skiy Pereulok, Moscow
TEL /FAX +7 (980) 072-4937
E-mail: info@ihit-ru.com, mahdy28ir@yahoo.com
Internet: <http://ihit-ru.com>

IHIT был создан для содействия развитию рынка иранских технологических компаний в России. Все российские компании, заинтересованные в сотрудничестве с нами в области нефти и газа, могут связаться с нами.

The IHIT was established to help develop the market of Iranian technology-based companies in Russia. All Russian companies interested in working with us in the field of oil and gas can contact us.

ПАВ. 2, ЗАЛ 1, СТЕНД 21D55 / PAV. 2, HALL 1, STAND 21D55

IRSA SANAT MIDDLE EAST ARAS

Россия, Тульская обл., Заокский р-н,
р. п. Заокский ул. Ленина, д. 81в
81V, Lenina Str., Zaokskiy Settlement,
Zaokskiy District, Tula Region, Russia

Компания Irsa Sanat Middle East Aras активно работает в области паровых и газовых турбин и центробежных компрессоров, осуществляет капитальный ремонт, восстановление, реинжиниринг и производство компонентов и узлов.

Irsa Sanat Middle East Company is active in the field of steam and gas turbine and centrifugal compressor by overhauling, refurbishment, re-engineering and manufacturing components and assemblies.

ПАВ. 2, ЗАЛ 2, СТЕНД 22B46 / PAV. 2, HALL 2, STAND 22B46

JEREH GROUP



Китай
No. 5 Jereh Road,
Laishan District,
Yantai, China
TEL/FAX +86 535 6766711
E-mail: ziyi.zhang@jereh.com
Internet: <https://www.jerehglobal.com>

Сильной стороной Jereh как ведущего производителя нефтегазового оборудования является предоставление клиентам комплексных решений в сфере добычи нефти и газа, а также разработка самой современной продукции, ставшей итогом освоения и использования нетрадиционных источников энергии.

Jereh's strength as a leading manufacturer of oil and gas equipment is to provide customers with comprehensive solutions in the field of oil and gas production, as well as the development of state-of-the-art products resulting from the development and use of unconventional energy sources. We are moving forward with our customers to create a new chapter in the history of the energy industry.

ПАВ. 2, ЗАЛ 2, СТЕНД 22B10 / PAV. 2, HALL 2, STAND 22B10

JIANG YIN LONG RUN FLANGE CO. LTD

Китай
Shanquan Road, Zhouzhuang, Jiangyin, Jiangsu, China
TEL +86 510 80618252
FAX +86 510 86906585
E-mail: sales@longrunflangechina.com
Internet: <http://www.longrunflangechina.com>

Longrun Flange является производителем кованых фланцев и специальных поковок, сертифицированных по стандартам ISO, PED, BV. Материал фланцев — нержавеющая сталь, дуплексная сталь, высоколегированный никелевый сплав.

Longrun Flange is a manufacturer of forged flanges and special forgings, approved by ISO, PED, BV. Flange materials include stainless steel, duplex steel, high-nickel alloy.

ПАВ. 7, ЗАЛ 3, СТЕНД 73A71 / PAV. 7, HALL 3, STAND 73A71

JIANGSU FUSEN SPECIAL VALVE CO. LTD

Китай
No. 223 Lvchao Road,
Environmental Science and Technology Town,
Tinghu District, Yancheng City, Jiangsu Province, China
TEL +86 515 88201557
FAX +86 515 88201320
E-mail: lsales@furson.cn
Internet: <http://en.furson.cn>

Компания FURSON специализируется на выпуске пламягасителей, а также вакуумных предохранительных клапанов и аварийных предохранительных клапанов. Компания FURSON получила сертификат соответствия требованиям стандарта ATEX EU, сертификат о соответствии требованиям к качеству серийной продукции по стандартам ATEX.

FURSON specializes in flame arresters and pressure vacuum relief valves, emergency relief valves. FURSON has obtained ATEX EU-type examination certificate, ATEX Production Quality Assurance notification.

ПАВ. 7, ЗАЛ 5, СТЕНД 75E50A / PAV. 7, HALL 5, STAND 75E50A

JIANGSU HONGYANG PETROLEUM TECHNOLOGY CO. LTD

Китай
Group 16, North Village, Jinhu Street Town,
Jianhu County, 224700, China
TEL +86 15365686988
FAX +86 515 80618588
E-mail: ycyoudejx@163.com
Internet: <http://www.ycyoude.com>

Наша компания может спроектировать и изготовить устьевое оборудование для нефтяных (газовых) скважин, обсадные колонны, клапаны бурового насоса и аксессуары для буровых насосов в соответствии с международными стандартами, стандартами API и отраслевыми стандартами SY.

Our company can design and manufacture oil (gas) well-head equipment, casing heads, mud valves and mud pump accessories according to international standards, API standards and SY industry standards.

ПАВ. 7, ЗАЛ 4, СТЕНД 74A54 / PAV. 7, HALL 4, STAND 74A54

JIANGSU HUAHAI M&C TECHNOLOGY CO. LTD

Китай
No. 299 Huahai Road, Jinhu, Huaian, Jiangsu, China
TEL +86 517 86982200
FAX +86 517 86981010
E-mail: info@ehuahai.com
Internet: <http://www.ehuahai.net>

Производитель кориолисовых массовых расходомеров, электромагнитных расходомеров, вихревых расходомеров, тепловых массовых расходомеров, датчиков давления, датчиков температуры.

Manufacturer of coriolis mass flow meters, electromagnetic flow meters, vortex flow meters, thermal mass flowmeters, pressure transmitters, temperature transmitters.

ПАВ. 8, ЗАЛ 1, СТЕНД 81D30 / PAV. 8, HALL 1, STAND 81D30

JIANGSU HUAYING VALVES CO. LTD

Китай
No. 45, B Section, Yangming Private Economic Park,
Wuxi City, Jiangsu Province 214024, China
TEL +86 510 85409999
FAX +86 510 85402777
E-mail: Darcy@jshyv.com
Internet: <http://www.jshyv.com>

Мы представляем собой современное предприятие, объединяющее разработки, производство и продажи клапанов. Компания Huaying Valve, основанная в 2001 году, имеет собственный бренд HYV.

We are a modern enterprise integrating R&D, manufacturing and marketing of valves. Established in 2001, Huaying Valve has its own brand HYV.

ПАВ. 2, ЗАЛ 1, СТЕНД 21A20 / PAV. 2, HALL 1, STAND 21A20

JIANGSU JIANGHENG VALVE INDUSTRY CO. LTD

Китай
No. 6 Huangma Road,
Funing Economic Development Zone,
Jiangsu Province, China
TEL +86 13230431237
FAX +86 515 87227777
E-mail: denisdong@jh-valve.com
Internet: <http://www.jh-valve.com>

Высокотехнологичное предприятие с более чем полувековой историей. Продукция включает в себя трубопроводные клапаны, трехэксцентриковые дроссельные клапаны и клапаны для использования на электростанциях. Области применения оборудования: нефтяная, газовая, химическая промышленность, энергетика и другие отрасли.

High-tech enterprise with a history of over 50 years. Products range includes pipelines valves, triple eccentric butterfly valves and power station valves. Application: oil, gas, chemical, power and other industries.

ПАВ. 7, ЗАЛ 5, СТЕНД 75D04 / PAV. 7, HALL 5, STAND 75D04

JIANGSU JINLING ENVIRONMENTAL TECHNOLOGY CO. LTD

Китай
Room 701, Building 2, Shenlan Center, No.7 Futang Street,
Dongshan Street, Jiangning District, Nanjing, China
TEL +86 13806110365
E-mail: eric.gao@jinlingdry.com
Internet: <http://www.jinlingenv.com>

Установки для комплексной пиролизной очистки газа, установки для комплексной очистки нефтешламов с нулевым сбросом.

Pyrolysis gasification integrated treatment devices, oil sludge zero-discharge integrated treatment devices.

ПАВ. 7, ЗАЛ 5, СТЕНД 75B31 / PAV. 7, HALL 5, STAND 75B31

JIANGSU KEFENG PETROCHEMICAL MACHINERY CO. LTD

Китай
No. 6, Shuangye Road,
Funing Economic Development Zone,
Jiangsu Province, China
TEL +86 18953057273
E-mail: info@kfpetro.com
Internet: http://www.kf-oiltools.com

Компания Jiangsu Kefeng Petrochemical Machinery Co. Ltd — китайский производитель скважинных инструментов в соответствии с API-11D1; занимается разработкой, производством и продажей скважинного оборудования и инструмента.

Jiangsu Kefeng Petrochemical Machinery Co. Ltd is a professional downhole tools manufacturer according to API-11D1 standards in China. The company is engaged in R&D, manufacture, sales of downhole tools.

ПАВ. 2, ЗАЛ 1, СТЕНД 21F72 / PAV. 2, HALL 1, STAND 21F72

JIANGSU SUNKAIER INDUSTRIAL TECHNOLOGY CO. LTD

Китай
No. 106 Shangcong Road, Fangqiao Street, Yixing,
Jiangsu, China
TEL +86 510 87588707
FAX +86 510 87588721
E-mail: sales@sunkaier.com
Internet: http://www.sunkaier.com

Обеспечивая профессиональное оборудование для клиентов по всему миру, компания специализируется на следующих типах оборудования: для смешивания, для термического разделения, для механической сепарации, реакционных аппаратов.

Provides professional solutions to customers worldwide and is dedicated to the core technologies: mixing equipment, reacting equipment, thermal separation equipment, mechanical separation equipment.

ПАВ. 7, ЗАЛ 4, СТЕНД 74A52 / PAV. 7, HALL 4, STAND 74A52

JIANGSU KOLOD FOOD INGREDIENTS CO. LTD

Китай
South Side of Weier Road, Guanyun Development Zone,
Lianyungang City, Jiangsu Province, China
TEL +86 18805133257
FAX +86 518 8110578
E-mail: sales3257@jokolod.com
Internet: http://www.kolodcn.com

Компания Jiangsu Kolod Food Ingredients Co. Ltd — ведущий производитель пищевых добавок и нефтепромысловых химикатов в Китае. Производимый нами муравьинокислый калий широко используется в нефтяной промышленности.

Jiangsu Kolod Food Ingredients Co. Ltd is China's leading food additives and oilfield chemicals manufacturer. Our potassium formate is widely used in petroleum industry.

ПАВ. 7, ЗАЛ 4, СТЕНД 74B36 / PAV. 7, HALL 4, STAND 74B36

JIANGSU SUNMOON SHALE GAS HIGH PRESSURE HOSE CO. LTD

Китай
No. 1, Jiagsi Road Northside Dasitown Gaogang Taizhou,
225300, Jiangsu, China
TEL +86 523 89595690
FAX +86 523-89595688
E-mail: bob@sunmoonhose.com
Internet: http://www.sunmoonhose.com

Фабрика SUN MOON была основана в 2011 году; это профессионал в области производства плоских шлангов из полиуретана, бутадиен-нитрильного каучука и ПВХ, которые в основном применяются в системах водоснабжения и перекачки нефти, для добычи воды и орошения сельскохозяйственных угодий.

SUNMOON factory was founded in 2011 and is professional in manufacturing TPU, NBR and PVC layflat hoses mainly applied in water supply and oil tranfer, mining water and agricultural irrigation discharge.

ПАВ. 1, СТЕНД 1G20 / PAV. 1, STAND 1G20

JIANGSU SERVICE PETROLEUM TECHNOLOGY CO. LTD

Китай
No. 526-1, Qianxiang, Wuyang Village Committee,
Lijia Town, Wujin, Changzhou, Jiangsu, China
TEL +86 18015889633
E-mail: leo@service-js.com
Internet: http://www.jssws-oil.com

Мы специализируемся на производстве скважинного оборудования, инструмента и комплектующих для обсадных труб, предоставляем предпродажную и послепродажную техническую поддержку. Мы предлагаем универсальные решения в области скважинного оборудования и инструмента.

We specialize in producing down-hole tools and oil casing accessories, providing pre-sales and after-sales technical support. Manufacturer of one-stop solutions for down-hole tools.

ПАВ. 4, СТЕНД 4A05 / PAV. 4, STAND 4A05

JIANGSU SUYAN VALVE MACHINERY CO. LTD

Китай
No. 28 Century Avenue,
North District Binhai Industrial Park, China
TEL +86 177 9878 9246
E-mail: info@suyangroup.com
Internet: http://www.suyangroup.com

Компания Suyan Valve была основана в 1991 году. Это национальное китайское высокотехнологичное предприятие, специализирующееся на комплексных решениях в области промышленной арматуры для разведки и разработки нефтяных и газовых ресурсов.

Suyan Valve was established in 1991. It is a national high-tech enterprise specializing in providing overall industrial valve solutions for the exploration and development of oil and gas resources.

ПАВ. 7, ЗАЛ 1, СТЕНД 71A63 / PAV. 7, HALL 1, STAND 71A63

JIANGSU T&R CLAD TECHNOLOGY LIMITED

Китай

A1205, Tsinghua Innovation Park,
Huishan EDA, Wuxi, China
TEL +86 188 0057 9809
E-mail: denny@trclad.com
Internet: <http://www.trclad.com>

Компания T&R Clad Limited специализируется на поставках облицовочной стали, днищ цистерн, катаных корпусов и других материалов и компонентов для производства нефтегазового оборудования.

T&R Clad Limited is specialized in the field of supplying cladding steels, dish heads, rolled shells and other components necessary in oil and gas industry.

ПАВ. 4, СТЕНД 4B82 / PAV. 4, STAND 4B82**JIANGSU VNER ELECTRONIC TECHNOLOGY LTD**

Китай

No. 11 Xingye Road, Industrial Concentration Zone,
Chenji Town, Yizheng City, Yangzhou City, China
TEL +86 18652789521
E-mail: 18652789521@163.com
Internet: <http://www.vner.com.cn>

С момента своего основания в 2011 году компания Jiangsu Vner Electronic Technology Ltd является ведущим производителем высоконадежных и точных промышленных приборов, в особенности — расходомеров.

Jiangsu Vner Electronic Technology Ltd has been a leading manufacturer of highly robust and accurate industrial instruments with a particular focus on flow measurement since its establishment in 2011.

ПАВ. 4, СТЕНД 4A03 / PAV. 4, STAND 4A03**JIANGSU WEINENG ELECTRIC CO. LTD**

Китай

No. 3 Dazhai River Road,
Baoying Huangcheng Industrial Park, Jiangsu, China
TEL +86 13805255693
FAX +86 514 88600909
E-mail: 13805255693@139.com
Internet: <http://www.wnheater.com>

Компания WNH специализируется на поставке электрических нагревателей и оборудования для промышленного использования; имеет богатый опыт проектирования, производства и эксплуатации систем электрического нагрева.

Jiangsu Weineng Electric Co. Ltd specializes in providing electric heaters and solutions for industry use and has rich experience in design, production and operation of electric heating systems.

ПАВ. 2, ЗАЛ 1, СТЕНД 21F02 / PAV. 2, HALL 1, STAND 21F02**JIANGSU WELLHEAD DRILLING EQUIPMENT CO. LTD**

Китай

No. 588 Century Street, Yandu District,
Yancheng City, Jiangsu Province, China
TEL +86 515 88489398
FAX +86 515 88429333

E-mail: sales@wellhead.cnInternet: <http://www.wellhead.cn>

Основные виды продукции компании Jiangsu Wellhead Drilling Equipment Co. Ltd — штуцерные манифольды, манифольды для глушения скважин, задвижки FC, FL, FLS, шиберные задвижки Demco, оборудование для устья скважины, устьевая и фонтанная арматура.

Jiangsu Wellhead Drilling Equipment Co. Ltd main products are choke manifolds, kill manifolds, FC/FL/FLS gate valves, Demco mud gate valves, wellhead and X-mas, flowheads.

ПАВ. 8, ЗАЛ 1, СТЕНД 81D43 / PAV. 8, HALL 1, STAND 81D43**JIANGSU XINGCHANGE SPECIAL STEEL PIPE CO. LTD**

Китай

No. 90, Junmin Road, Huangqiao Development Zone,
Taixing City, Jiangsu Province, China
TEL +86 15106186628
FAX +86 510-88999758

E-mail: xinchang@jxsc-sp.comInternet: <http://www.jxsc-sp.com>

Наша основная продукция включает в себя трубы теплообменников, сверхдлинные трубы в бухтах, трубы для технологических сред, трубы светлого отжига и котловые трубы. Используемые нами марки стали включают в себя аустенитную, аустенитную ферритную сталь, а также хастеллой, сплав на основе никеля.

Our main products include heat exchanger tubes, ultra-long coil tubes, fluid tubes, bright tubes, and boiler tubes. The steel grades cover austenitic, austenitic ferritic, Hastelloy, nickel base alloys.

ПАВ. 7, ЗАЛ 4, СТЕНД 74B32 / PAV. 7, HALL 4, STAND 74B32**JIANGUANG SPECIAL EQUIPMENT CO. LTD**

Китай

Henan Province, Luoyang City, Jianxi District, 471031, China
TEL +86 21 57282003

E-mail: shduodian@126.com

Компания была основана в 1996 году, в настоящее время она стала ведущим в Китае предприятием в области производства специального оборудования для замедленно-коксования.

The company was founded in 1996 and has become a leading enterprise in the field of special delayed coking equipment in China.

ПАВ. 7, ЗАЛ 6, СТЕНД 76A50 / PAV. 7, HALL 6, STAND 76A50

JIANGXI BAOSHUNCHANG SUPER ALLOY CO. LTD

Китай
Nanyun Road, High-technology Industrial Development Zone, Xinyu City, Jiangxi, China
TEL +86 13761674288
E-mail: bsc.sales@bsc-alloy.com
Internet: <http://www.jxb-sc-alloy.com>

Компания Baoshunchang основана в 2012 году. Наш завод специализируется на производстве никелевых суперсплавов, включая жаропрочные сплавы, коррозионно-стойкие сплавы, прецизионные сплавы и другие специальные сплавы.

Baoshunchang was founded in 2012. Our factory is specialized in nickel super alloys, including high temperature alloys, corrosion resistant alloys, precision alloys, and other special-purpose alloys.

ПАВ. 2, ЗАЛ 1, СТЕНД 21А15 / PAV. 2, HALL 1, STAND 21A15

JIANGYIN FANGYUAN RINGLIKE FORGING & FLANGE CO. LTD

Китай
No. 51 Sandun East Road, Zhouzhuang Town, Jiangyin City, Jiangsu Province, China
TEL +86 510 86236598
FAX +86 510 86906878
E-mail: john.zhou@fangyuanforging.cn
Internet: <http://www.fangyuanforging.cn>

Мы производим поковочные изделия для нефтеперерабатывающего оборудования, химического оборудования, емкостей, работающих под давлением, клапанов, редукторов для ветрогенераторов.

Manufacturer of forging for petrochemical equipment, chemical equipment, pressure vessels, valves, wind power gearboxes.

ПАВ. 7, ЗАЛ 3, СТЕНД 73С91 / PAV. 7, HALL 3, STAND 73C91

JIANGYIN ZHONGNAN HEAVY INDUSTRIES CO. LTD

Китай
No. 3, Zhongnan Road, Jiangyin City, Jiangsu 214437, China
TEL +86 510 86996887
E-mail: xuyaqin@znhi.com.cn
Internet: <http://www.znhi.com>

Компания зарегистрирована (складской код 002445) как производитель и продавец металлических изделий, таких как трубопроводная арматура, фланцы, трубопроводные системы из различных материалов и все типы сосудов, работающих под давлением.

The company is listed (stock code: 002445) specializing in the production and sales of metal products such as pipe fittings, flanges, pipe systems from various materials and all types of pressure vessels.

ПАВ. 7, ЗАЛ 5, СТЕНД 75В05 / PAV. 7, HALL 5, STAND 75B05

JI'NAN KAIXIANG PETROLEUM MACHINERY EQUIPMENT CO. LTD

Китай
No. 68 Industrial North Road, Licheng District, Jinan City, Shandong Province, Ji'nan City, Shandong Province, China
TEL +86 18663719396
E-mail: jnxx1981@163.com

Производство запасных частей для плунжерных насосов серии F, UNIBET PSP и PC 600 TWS, буровых установок ZJ XJ И CB 2LT, гидравлических дисковых тормозов PSX PSK. Manufacture of spare parts for F series and UNBT PZ MP and TPC600 TWS plunger pumps, ZJ XJ ATD WCB2 LT drilling rigs, PSZ PSK hydraulic disk brakes.

ПАВ. 7, ЗАЛ 4, СТЕНД 74В50 / PAV. 7, HALL 4, STAND 74B50

JINGGONG VALVES GROUP CO. LTD

Китай
No. 806, 4th Avenue, Binhai Industrial Zone, Longwan District, Wenzhou City, China
TEL +86 577 86997777, +86 577 86811309
E-mail: office@zavkomepc.com
Internet: <https://zavkomgroup.com>

Высокотехнологичное предприятие. На рынке запорно-регулирующей арматуры — с 1978 года. Лауреат национальных премий в Китае за научно-технологический прогресс. Квалифицированный поставщик. Сертификация ISO 9001.

A high-tech enterprise. Has been operating in the market of shut-off and control valves since 1978. Winner of national prizes for scientific and technological progress. A qualified supplier. ISO 9001 certification.

ПАВ. 2, ЗАЛ 2, СТЕНД 22С48 / PAV. 2, HALL 2, STAND 22C48

JINGZHOU SUNRISE ENERGY TECHNOLOGY CO. LTD

Китай
Building B5, Yinhu Industrial Park, Shashi District, Jinzhou City, Huibe Province, China
TEL +86 13454119451
E-mail: admin@yehee-energy.com
Internet: <http://www.sunriseet.com>

Sunrise Energy была создана в 2010 году. Компания придерживается политики иностранной разработки, скрупулезного производства, обеспечения качественной продукции и технических услуг.

Sunrise Energy was established in 2010. The company has been adhering to the policy of "foreign design, meticulous production, providing quality products and technical services".

ПАВ. 2, ЗАЛ 1, СТЕНД 21С35 / PAV. 2, HALL 1, STAND 21C35

JINHUA BOMING MACHINE CO. LTD

Китай
Wuchen Town, Jinxi Country, Jinhua City,
Zhejiang Province, China
TEL +86 13958807025
E-mail: jane@bomjh.com
Internet: <http://www.bomjh.com>

Мы специализируемся на деталях погружных насосов, таких как ступени, корпуса, валы и другие мелкие детали, такие как опоры подшипника, муфты и т. д.
We specialize in submersible pump parts like stages, housing, shafts and other small parts like bearing supports, couplings and etc.

ПАВ. 7, ЗАЛ 5, СТЕНД 75D65 / PAV. 7, HALL 5, STAND 75D65

JIUJIANG GOLDEN EGRET HARD MATERIAL CO. LTD

Китай
No. 18 Chunjiang Road, Chengxi Port District,
Development Zone, Jiujiang, Jiangxi, 332000, China
TEL +86 18679463893
FAX +86 792 684 7610
E-mail: gehm@cxtc.com
Internet: <http://www.gehm-carbide.com>

ГЕИМ специализируется на разработке и производстве износостойких деталей из твердых сплавов, которые применяются в нефтегазовой промышленности, аэрокосмической промышленности, строительстве и т. д.
Jiujiang Golden Egret Hard Material Co. Ltd (GHEM) specializes in developing and producing cemented carbide wear parts that are applied in such fields as oil and gas industry, aerospace, construction etc.

ПАВ. 7, ЗАЛ 5, СТЕНД 75D81 / PAV. 7, HALL 5, STAND 75D81

JIUJIANG LANZO NEW MATERIAL TECHNOLOGY CO. LTD

Китай
Building 6, Hengsheng Science Park,
No. 121 Changcheng Road, Jiujiang Economic and
Technological Development Zone, Jiujiang, Jiangxi, China
TEL/FAX +86 792 8125225
E-mail: info@lanzochem.com
Internet: <http://www.lanzochem.com>

LANZO® — производитель специальных химических добавок для нефтяного промысла, а также поставщик промышленных химических добавок.

LANZO® is a professional manufacturer of oilfield specialty chemical additives as well as industrial chemical additives solutions provider.

ПАВ. 7, ЗАЛ 5, СТЕНД 75E25 / PAV. 7, HALL 5, STAND 75E25

JIUYUAN HUAXIN PETROLEUM MACHINERY CO. LTD

Китай
Science and Technology Industrial Zone,
Jiyuan City, Henan Province, China
TEL +86 391 6618281
FAX +86 391 6616830
E-mail: hxsy176@163.com
Internet: <http://www.jyhxsy.com>

Компания Jiyuan Huaxin Petroleum Machinery Co. Ltd производит буровой инструмент, сертифицированный по стандарту API 7-1. Основная продукция включает в себя калибраторы, расширители для каротажа для определения глубины интервала перфорации, переходники, скребки для обсадных труб, утяжеленные бурильные трубы из немагнитных материалов.

Jiyuan Huaxin Petroleum Machinery Co. Ltd is the API 7-1 certified manufacturer of drilling tools. The main products include calibrators, PDC reamers, subs, casing scrapers, non-mag drill collars.

ПАВ. 7, ЗАЛ 5, СТЕНД 75D06 / PAV. 7, HALL 5, STAND 75D06

JUHANG AUTOMATION EQUIPMENT TECHNOLOGY CO. LTD

Китай
Puqing Industrial Zone, Damaiyu Subdistrict,
Yuhuan City, Zhejiang Province, China
TEL +86 576 87208157
FAX +86 576 87208537
E-mail: juhang@juhankj.com.cn
Internet: <http://www.tzjhkj.com>

Надежный производитель приводов для клапанов на четверть оборота. Отличное качество, обеспечиваемое собственными силами производства и контроля. Сертификация по стандартам CE, ATEX, SIL3. Квалифицированные инженеры готовы оказать вам поддержку!

Trusted manufacturer of quarter-turn valve actuators. Superior quality assured by in-house processing and inspection. CE, ATEX, SIL3 certificates. Knowledgeable engineers are standing by to support you!

ПАВ. 7, ЗАЛ 5, СТЕНД 75D63 / PAV. 7, HALL 5, STAND 75D63

JULI SLING CO. LTD

Китай
Juli Road, Xushui County, Baoding City,
Hebei Province, China
TEL +86 19133226656
FAX +86 312 8788888
E-mail: ansh@julisl.com
Internet: <http://www.julisl.com>

Компания Juli Sling Co. Ltd, основанная в Китае в 1985 году, специализируется на производстве, проектировании и продаже стальных тросов, элеваторных строп, соединительных скоб и т. д. Получены сертификаты соответствия стандартам CE, ГОСТ, LR, DNV.

Juli Sling Co. Ltd founded in China in 1985, specializes in manufacturing, design and global selling of steel wire ropes, elevator links, shackles, etc. Obtained the CE, GOST, LR, DNV certificates.

ПАВ. 7, ЗАЛ 6, СТЕНД 76B51 / PAV. 7, HALL 6, STAND 76B51

JUXIN NEW MATERIALS TECHNOLOGY CO. LTD

Китай
No. 567, Longshan 2nd Road, Doumen Town,
Zhuhai, Guangdong, China
TEL +86 756 3928200
E-mail: ligui@juxin-pdc.com
Internet: <http://www.juxin-pdc.com>

Juxin — высокотехнологичное предприятие, специализирующееся на производстве сверхтвердых композитных материалов, ведущий производитель алмазных фрез в Китае.

Juxin is a high-tech enterprise specializing in the production of super-hard composite materials, focusing on industrial diamond field for more than 25 years, the leading PDC cutters manufacturer in China.

ПАВ. 7, ЗАЛ 1, СТЕНД 71B33 / PAV. 7, HALL 1, STAND 71B33

KAISITONG VALVE CO. LTD

Китай
No 18, Dongju Road, Longyou Industrial Zone,
Longyou County, Quzhou City, Zhejiang Province, China
TEL +86 570 7333688
FAX +86 570 7339900
E-mail: sales04@kstvalve.com
Internet: <http://www.kstvalve.com>

Компания Kaisitong Valve Co. Ltd, основанная в 1988 году, производит шаровые клапаны, запорные клапаны, шаровые клапаны, контрольные клапаны, запорные клапаны, дроссельные заслонки и другую арматуру.

Kaisitong Valve Co. Ltd founded in 1988, mainly produces ball valves, gate valves, globe valves, check valves, plug valves, butterfly valves and other valves.

ПАВ. 7, ЗАЛ 5, СТЕНД 75C33 / PAV. 7, HALL 5, STAND 75C33

KAMROO HOLDING GROUP CO. LTD

Китай
No. 28, Yongxing Road, Jianshan New District,
Haining City, Zhejiang, China
TEL +86 573 87979999 +86 13757707700
FAX +86 573 87975959
E-mail: xsy@kamroo.com
Internet: <http://www.kamroo.com>

Ассортимент продукции включает в себя цельносварные кованные шаровые клапаны, цельносварные шаровые клапаны для теплоснабжения, кованные шаровые клапаны с разъемным корпусом, шаровые клапаны с верхним входом, износостойкие шаровые клапаны, поворотные клапаны, регулирующие клапаны.

Products range includes fully welded forged ball valves, fully welded ball valves for heat supply, split-body forged ball valves, top-entry ball valves, wear-resistant ball valves, butterfly valves, control valves.

ПАВ. 2, ЗАЛ 1, СТЕНД 21D07 / PAV. 2, HALL 1, STAND 21D07

KINGWIN LUBRICATING MATERIAL (JINHU) CO. LTD

Китай
No. 19, Gonger Road, Jinhua County Ind. Zone,
Huai'an City, Jiangsu Province, China
TEL +86 15366416606
E-mail: kingwin@exelube.com
Internet: <http://cnkingwin.com>

Kingwin производит передовые специальные химикаты, такие как специальные смазки, экологически чистые чистящие средства и экологически чистые материалы для защиты от коррозии.

Kingwin mainly produces advanced special chemicals such as special lubrication, green cleaning and environmentally friendly anti-corrosion protection materials for various industrial fields.

ПАВ. 7, ЗАЛ 4, СТЕНД 74B57 / PAV. 7, HALL 4, STAND 74B57

KOSUN MACHINERY CO. LTD

Китай / China

ПАВ. 2, ЗАЛ 1, СТЕНД 21F32 / PAV. 2, HALL 1, STAND 21F32

LANDOIL CHEMICAL GROUP CO. LTD

Китай
B16/F, No. 5 Xinmofan Road, National Science Park,
Nanjing, China
TEL +86 25 52103259
FAX +86 25 58325099
E-mail: allen.cai@landoilchem.com
Internet: <http://www.landoilchem.com>

Компания Landoil является профессиональным производителем полианионной целлюлозы и карбоксиметилцеллюлозы, которые широко используются в буровой жидкости и буровом шлеме. Наша продукция прошла сертификацию API 13A и ISO.

Landoil is a professional manufacturer of PAC and CMC. Our products are widely used in drilling fluids and drilling mud. Our products passed the API 13A and ISO certification.

ПАВ. 2, ЗАЛ 1, СТЕНД 21E30 / PAV. 2, HALL 1, STAND 21E30

LENOR

Китай
No. 2899 Wanghai Road, Shangwang Street,
Ruian City, Zhejiang Province, China
TEL +86 577 65099788
FAX +86 577 65099777
E-mail: raul@linuovalve.com
Internet: <http://www.zj-lenor.com>

LENOR занимается регулирующими клапанами и приводами, котируется на Китайской фондовой бирже как поставщик полного цикла услуг по обслуживанию регулирующих клапанов.

LENOR is engaged in control valves and actuators, was listed on the Chinese stock exchange market, a full scene application servicer for control valves.

ПАВ. 7, ЗАЛ 3, СТЕНД 73C70 / PAV. 7, HALL 3, STAND 73C70

LIANGZHENG VALVE CO. LTD

Китай

31 Chuangye West Road, Xinbei District,
Changzhou City, Jiangsu Province, China
TEL +86 13063987650

E-mail: 283942937@qq.com

Internet: http://www.lzvalve.com

Компания Liangzheng Valve Co. Ltd основана в 2003 году. После многих лет упорной работы и развития она стала комплексным поставщиком клапанов, осуществляющим научные исследования, проектирование, производство, продажи и обслуживание.

Liangzheng Valve Co. Ltd was founded in 2003. After years of hard work and development, it became an integrating enterprise engaged in scientific research, design, manufacturing, sales and service.

ПАВ. 8, ЗАЛ 1, СТЕНД 81А15 / PAV. 8, HALL 1, STAND 81A15

LIANKE VALVE CO. LTD

Китай

No.222 Haitang Road, Binhai Industrial Zone,
Longwan District, Wenzhou City, China
TEL +86 13587965209

FAX +86 86370185

E-mail: info@liankevalve.com

Internet: http://www.pinchlinedvalves.com

Компания Lianke Valve специализируется на производстве запорной трубопроводной арматуры, сетчатых фильтров, в том числе Y-образных, T-образных и корзинчатых, а также шаровых кранов с фторсодержащим покрытием затвора, задвижек, обратных клапанов, сферических клапанов, мембранных клапанов, дисковых затворов.

Lianke Valve specializes in production of pinch valves strainers including Y type, T type and basket type and fluorine lined ball valves, gate valves, check valves, globe valves, diaphragm valves, butterfly valves.

ПАВ. 7, ЗАЛ 1, СТЕНД 71B40 / PAV. 7, HALL 1, STAND 71B40

LIAOCHENG KEHUAN NEW MATERIAL TECHNOLOGY CO. LTD

Китай

Chida Road, Gaoji Town, Liaocheng City, Shandong, China
TEL +86 13771557668

FAX +86 13921216707

E-mail: kehuansteel@163.com

Internet: http://www.kehuansteel.com

Компания основана в 2011 году. Производство стальных труб мощностью 800 000 тонн по стандарту API. Мы держим более 50 000 тонн запасов для быстрой доставки. У нас есть 8 производственных линий; предлагаем небольшой минимальный объем заказа.

Kehuan was founded in 2011. Well-known manufacturer of steel pipes with a capacity of 800,000 tons as per API. We keep over 50,000 tons stocks for fast delivery. We have 8 production lines with small MOQ.

ПАВ. 7, ЗАЛ 1, СТЕНД 71B65 / PAV. 7, HALL 1, STAND 71B65

LIAOCHENG SUPER NEW MATERIAL CO. LTD

Китай

No. 58 Taishan Road, Economic and Technical Development Zone,
Liaocheng City, Shandong Province, 252000, China
TEL +86 15110281061

E-mail: parker@supernewmaterials.com

Internet: http://www.supernewmaterials.com

Наша компания — высокотехнологичное предприятие, объединяющее разработку, производство, продажу и сервисное обслуживание алмазных износостойких материалов, таких как TSP, фрезы PDC, режущие и шлифовальные инструменты, твердосплавные покрытия, аксессуары, графитовые формы и т. д.

We are a high-tech factory, engaged in R&D, manufacturing, sales and service of diamond wear resistance materials, such as TSP, PDC cutters, cutting and grinding tools, hard facing, accessories, graphite molds etc.

ПАВ. 2, ЗАЛ 1, СТЕНД 21A02 / PAV. 2, HALL 1, STAND 21A02

LIAONING TOLIAN TECHNOLOGY DEVELOPMENT CO. LTD

Китай

No. 45 Shuangde Street, Tiexi District,
Anshan City, Liaoning Province, China
TEL +86 412 8211566

FAX +86 412-8923738

E-mail: sale2@Intoliancom

Internet: http://www.lndrilltools.com

Мы являемся китайским производителем оборудования для нефтепромыслов. Основная сфера нашей деятельности заключается в следующем: мы являемся одним из поставщиков PetroChina, CNOOC и Sinopec. Мы прошли сертификацию API.

We are Chinese manufacturer for oilfield. Our main business scope is as follows: we are one of the suppliers of PetroChina, CNOOC and Sinopec. We have passed API certification.

ПАВ. 4, СТЕНД 4B55 / PAV. 4, STAND 4B55

LIDUAN GROUP CO. LTD

Китай

No. 398, 22nd Road, Wenzhou Economic Development Zone,
Wenzhou, Zhejiang, China
TEL +86 577 86622788

FAX +86 577 86622787

E-mail: sales@cldgvalve.com

Internet: https://www.cldgvalve.com

Liduan Group специализируется на разработке и производстве кованных стальных клапанов. Мы предоставляем эффективные, экономически выгодные и надежные решения для заказчиков по всему миру, исходя из их потребностей.

Liduan Group focuses on the development and production of forged steel valves. We provide efficient, cost-effective, and reliable solutions to customers worldwide based on clients specific needs.

ПАВ. 7, ЗАЛ 5, СТЕНД 75E23 / PAV. 7, HALL 5, STAND 75E23



LISHUI OUYI VALVE CO. LTD

Китай
No. 799-1 Jinniu Street, Bihu Industrial Zone,
Lishui City, Zhejiang, China
TEL +86 15168702666, FAX +86 577 67991786
E-mail: sales1@ouyivalve.com
Internet: <http://www.ikvalve.com>, <http://www.ouyivalve.cn>
Шаровые краны (со встроенной цапфой, креплением на цапфе). Шаровые краны с мягким седлом. Шаровые краны с уплотнением металл — металл. Цельносварные шаровые краны. Шаровые краны с верхним разъемом. Криогенные шаровые краны. Сдвоенные клиновые задвижки с промежуточным спускным клапаном.
Ball valves (floating and trunnion mounted ones). Soft seated ball valves. Metal to metal seated ball valves. Fully welded ball valves. Top entry ball valves. Cryogenic ball valves. Double block and bleed valves (DBB valves).

ПАВ. 2, ЗАЛ 1, СТЕНД 21F70 / PAV. 2, HALL 1, STAND 21F70

LUOFU VALVE GROUP CO. LTD

Китай
Dong'ou Ind. Zone, Oubei Town,
Yongjia County, Zhejiang, China
TEL +86 1805835252
FAX +86 577 67980029
E-mail: Luofuvalve@hotmail.com
Internet: <http://www.lffmjt.com>
Компания Luofu Valve Group Co. Ltd. была основана в 1984 году. Компания специализируется на предохранительных клапанах, клапанах сброса давления и вакуума, пламегасителях. Получила такие сертификаты, как ASME, CE и EAC.
Luofu Valve Group Co. Ltd. was founded in 1984. The company specializes in safety valves, pressure/vacuum relief valves and flame arresters and has obtained certifications such as ASME, CE and EAC.

ПАВ. 2, ЗАЛ 1, СТЕНД 21A16 / PAV. 2, HALL 1, STAND 21A16

LIXIN VALVE GROUP

Китай
Zhoushan Rd, Dong'ou Industrial Zone (An'feng),
Oubei District, Yongjia County, Zhejiang Province, China
TEL +86 577 67997089, FAX +86 577 67918082
E-mail: safe@cnlxv.com
Internet: <http://www.cnlxv.com>
Компания LIXIN была учреждена в 2000 году; зарегистрированный уставный капитал составляет 288 миллионов юаней. Владеет четырьмя производственными базами общей площадью 130 000 м² с 460 единицами оборудования; штат — 450 сотрудников. Обладает сертификатами соответствия ISO, CE, API, EAC и пр., а также имеет собственную лабораторию, аккредитованную Китайской национальной сертификационной службой для оценки соответствия (CNAS).

LIXIN was established in 2000 with 288 million CNY registered capital. Owns 4 production bases with total area of 130,000 m² with 460 sets of equipment and 450 employees. Has ISO, CE, API, EAC certificates, etc. and CNAS laboratory.

ПАВ. 7, ЗАЛ 5, СТЕНД 75D03 / PAV. 7, HALL 5, STAND 75D03

LONGHUA TECHNOLOGY GROUP (LUOYANG) CO. LTD

Китай
Luoyang Airport Industrial Area, Luoyang, Henan, China
TEL +7 (967) 221-2356
E-mail: sasha.chen@longhuaheattransfer.com
Internet: <http://en.lhkjtt.com>
Одна из крупнейших научно-исследовательских и опытно-конструкторских баз, занимающаяся эффективным гибридным охлаждающим оборудованием и один из лидеров в области разработки и производства оборудования для системного охлаждения (кондиционирования воздуха) в Китае.
One of the largest R&D and manufacturing bases of efficient hybrid cooling equipment and one of the best designers and equipment manufacturers of systematic cooling (condensing) solutions in China.

ПАВ. 7, ЗАЛ 2, СТЕНД 72B88 / PAV. 7, HALL 2, STAND 72B88

LUOYANG GOLDEN EGRET GEOTOOLS CO. LTD

Китай
No. 68 Binhe North Rd., New & High-tech Industry
Development Zone, Luoyang, Henan, China
TEL +86 13698858065
FAX +86 379 61101766
E-mail: zhang.bo2@xctc.com
Internet: <http://www.xtc-thermalspray.com>
Мы специализируемся на производстве порошкообразного вольфрама и карбида вольфрама высокого качества, а также твердых облицовочных материалов. Мы являемся ведущим производителем и поставщиком услуг в этой области на международном уровне.
We are specialized in producing high quality tungsten powder, tungsten carbide powder, hard facing materials. We are the first-class hard facing materials manufacturer and service provider worldwide.

ПАВ. 7, ЗАЛ 5, СТЕНД 75D81 / PAV. 7, HALL 5, STAND 75D81

LUOYANG YUSION INDUSTRIAL CO. LTD

Китай
106 Building 1, Asia Show Lido,
Wangcheng Avenue 178, Xigong District,
Luoyang, Henan, China
TEL +86 379-61110176
E-mail: sales@yusioncn.com
Internet: <http://www.yusioncn.com>
Yusion Industry Co. Ltd — это китайская компания, с 1993 года специализирующаяся на производстве шариков для трехшарошечного долота из стали AISI S-2 и хромовой стали AISI 52100 размером от 9,525 мм до 90 мм.
Yusion Industry Co. Ltd is a professional manufacturer in China that specializes in AISI S-2 tool (rockbit) balls and AISI 52100 chrome steel balls ranging 9.525 mm to 90 mm since 1993.

ПАВ. 7, ЗАЛ 4, СТЕНД 74D50 / PAV. 7, HALL 4, STAND 74D50

M&R STEEL

Китай
Shanghai, China
TEL +86 21 50410710
FAX +86 21 50410710
E-mail: info@mnrsteel.com
Internet: http://www.mnrsteel.com

Компания M&R STEEL — производитель высококачественной углеродистой и легированной конструкционной стали, стальных рулонов и прутков, стали для якорной цепи, пружинной и подшипниковой стали, разных видов труб.

M&R STEEL is a manufacturer of high-quality carbon structure steel, alloy structure steel, steel coils and rods, steel for ship anchor chains, spring and bearing steel, carbon tool steel, line pipes, etc.

ПАВ. 8, ЗАЛ 1, СТЕНД 81B30 / PAV. 8, HALL 1, STAND 81B30

MARATHON HEATER (I) PVT LTD

Индия / India

Россия, 141980, Московская обл., г. Дубна, ул. Юркино, д. 2г
2G, Yurkino Str., Dubna, Moscow Region, 141980, Russia
TEL +7 (926) 696-5653
E-mail: dvn@stekloimpex.ru
Internet: www.stekloimpex.ru

Поставка электронагревателей, греющих кабелей, кабелей с минеральной изоляцией, термопар, пирометров, проектирование/производство печей для закалки и отжига, лабораторные печи.

Supply of electric heaters, heating cables, mineral insulated cables, thermocouples, pyrometers, design/production of the furnaces for annealing and heat treatment, laboratory furnaces.

ПАВ. 8, ЗАЛ 2, СТЕНД 82A48 / PAV. 8, HALL 2, STAND 82A48

MARCO VALVE CO.

Китай
Building 9, Block 1, Wanyang Zhongchuangcheng,
Bihu Town, Liandu District, Lishui City,
Zhejiang Province, China
TEL +86 577 67379871
FAX +86 577 67379872
E-mail: admin@marcovalve.com
Internet: http://www.marcovalve.com

Компания Marco Valve Co. специализируется на разработке и поставке высококачественных шаровых клапанов для работы в условиях низких и высоких температур, высокого давления газа, низкого крутящего момента и низкого уровня утечки.

Marco Valve Co. focuses on R&D and supply of high-quality ball valves in the fields of low temperature, high temperature, high pressure gas sealing, low torque and low leakage.

ПАВ. 7, ЗАЛ 6, СТЕНД 76B06 / PAV. 7, HALL 6, STAND 76B06

MEGA FIX

Россия, г. Екатеринбург, ул. Альпинистов, д. 57ш
57Sh, Al'pinistov Str., Ekaterinburg, Russia
TEL 8 800 500-3951
FAX +7 (343) 298-9090
E-mail: zakaz@mega-fix.ru
Internet: http://mega-fix.ru

Mega Fix — компания с 25-летней историей. Мы поставляем как продукцию своего производства под маркой MGF, так и хомуты и соединительные элементы от ведущих российских и европейских производителей.

Mega Fix is a firm with a history spanning 25 years. We provide both our own MGF-branded products and clamps and connectors from top Russian and European manufacturers.

ПАВ. 7, ЗАЛ 1, СТЕНД 71C36 / PAV. 7, HALL 1, STAND 71C36

MEILONG TUBE

Китай
No. 808, Mansion 1, Panhua International Plaza,
Zhangjiagang City, Jiangsu, China
TEL +86 18551138787
E-mail: john.chen@mtubing.com
Internet: http://www.control-lines.com

Мы производим линии для гидравлических систем управления, внутрискважинного ввода реагента и линии управления в оболочке. Наша продукция предназначена для нефтегазовой и геотермальной отраслей и реализуется на международных рынках.

We specially manufacture hydraulic control lines, chemical injection lines, and flatpacks (encapsulated control lines) to serve oil and gas, geothermal industries in the global market.

ПАВ. 7, ЗАЛ 6, СТЕНД 76C57 / PAV. 7, HALL 6, STAND 76C57

MIANYANG YANGTENG COMPOSITE MATERIALS CO. LTD

Китай
Sichuan, China
TEL +86 17790340913
E-mail: wangyunlei510725@163.com
Internet: http://tyfiberglass.com/manage

Компания Mianyang Yongfeng Composite Materials Co. Ltd специализируется на производстве композитных материалов и инструментов из растворимых материалов, таких как мостовые заглушки, фиксаторы и насосные штанги.

Mianyang Yangteng Composite Materials Co. Ltd focuses on the production of composite materials and soluble material tools, such as bridge plugs, retainers, and pumping rods.

ПАВ. 4, СТЕНД 4B44 / PAV. 4, STAND 4B44

MOBILE INFORM GROUP

Россия / Russia

ОТКРЫТАЯ ПЛОЩАДКА, СТЕНД 06-55 / OPEN AIR, STAND 06-55

MINGSHUO ENVIRONMENT TECHNOLOGY GROUP CO. LTD

Китай
No. 8, Xihuan Road, Yeyuan Street,
Linqu County, Shandong Province, China
TEL +86 17685823152
FAX +86 536-3498999

E-mail: manager@sdmingshuo.com
Internet: <http://www.sdmenergy.com>

Компания Mingshuo Environment Technology Group Co. Ltd была основана в 2004 году. Мы являемся высокотехнологичным предприятием, специализируемся на десульфурации. Основная продукция — десульфураторы. Mingshuo Environment Technology Group Co. Ltd was founded in 2004 and we are a high-tech enterprise focused on development of desulfurization career. The main products are desulfurizers.

ПАВ. 7, ЗАЛ 4, СТЕНД 74B34 / PAV. 7, HALL 4, STAND 74B34

MOON ENVIRONMENT TECHNOLOGY CO. LTD

Китай / China

Россия, 109029, г. Москва, ул. Скотопрогонная,
д. 27/26, стр. 1, этаж 5, комн. 55, оф. 508
Office 508, Room 55, 5th Floor, Bldg. 1,
27/26, Skotoprogonnaya Str., 109029 Moscow, Russia
TEL +7 (499) 398-23-86
FAX +7 (499) 398-23-86

E-mail: info@yantaimoon.com.ru
Internet: <http://www.moonoverseas.com>

MOON Environment Technology Co. Ltd является диверсифицированной международной комплексной компанией по производству оборудования. Компания обеспечивает потребителей энергетической и химической промышленности современными компрессорными установками. MOON Environment Technology Co. Ltd is a diversified and international comprehensive equipment company. The company provides the users in the energy and chemical industries with advanced compressors.

ПАВ. 7, ЗАЛ 5, СТЕНД 75C30 / PAV. 7, HALL 5, STAND 75C30

NANJING ABK LIGHTING TECHNOLOGY CO. LTD

Китай
Building A6, Nanjing Chenguang 1865 Technology Creative
Industry Park, No. 1 Zhengxue Road, Qinhuai District,
Nanjing, China

TEL +86 25 84650035
FAX +86 25 84650037

E-mail: sales-intl@abklighting.com
Internet: <http://www.abklighting.com>

Nanjing ABK специализируется на разработке, производстве и продаже светодиодных взрывозащищенных и других промышленных осветительных приборов.

ABK is specialized in research and development, production and marketing of LED explosion-proof and other industrial lighting.

ПАВ. 2, ЗАЛ 1, СТЕНД 21C02 / PAV. 2, HALL 1, STAND 21C02

NANJING WOTIAN TECHNOLOGY CO. LTD

Китай
5 Wenyang Road, Binjiang Development Zone,
Nanjing, 211161, China
TEL +86 15542315696

E-mail: xj@wtsensor.com
Internet: <http://www.wtsensor.com>

Ведущий производитель датчиков давления в Китае; компания была основана в 2005 году. Экспортирует продукцию в 92 страны. Годовой объем производства составляет 3 миллиона штук.

The leading pressure sensors manufacturer in China, which was founded in year 2005. Export products to 92 countries. Annual production is 3 million pieces.

ПАВ. 4, СТЕНД 4B84 / PAV. 4, STAND 4B84

NANTONG ROKE FLUID EQUIPMENT CO. LTD

Китай
27, 28, Alpha Industrial Park, No. 333, Kaiyuan Avenue,
Sunzhuang Street, Hai'an City, Nantong City,
Jiangsu Province, China

TEL +86 513 85400443
FAX +86 513 85400444
E-mail: admin@ntroke.com
Internet: <http://www.chinaroke.com>

Наша компания специализируется на различных видах фитингов, контрольных клапанов и фланцев, соответствующих национальным стандартам. Они применяются в нефтяной, химической, судостроительной отраслях.

Our company is specialized in different kinds of fittings, instrument valves and flanges applicable to national and international standards and applied in oil, chemical, shipbuilding, etc.

ПАВ. 7, ЗАЛ 4, СТЕНД 74E20 / PAV. 7, HALL 4, STAND 74E20



NEFTEGAZ.RU

Россия, 123001, г. Москва,
Благовещенский пер., д. 3, стр. 1
Bldg. 1, 3, Blagoveshchenskiy Pereulok, 1
23001 Moscow, Russia
TEL +7 (495) 778-4101

E-mail: expo@neftegaz.ru
Internet: <https://neftegaz.ru>

Коммуникационное агентство Neftegaz.RU — лидер на информационном рынке ТЭК с 2000 года. Многопрофильная площадка, информационно-аналитический портал. Маркет и деловой журнал.

Neftegaz.RU Communication Agency is the leader in the information field of the fuel and energy complex operating since 2000. It is a multi-profile platform: news website. Marketplace and business magazines.

ПАВ. 2, ЗАЛ 1, СТЕНД 21A45 / PAV. 2, HALL 1, STAND 21A45

Экосистема Neftegaz.RU

профессиональное создание,
наполнение и продвижение вашего бренда

приглашает посетителей
выставки на стенд

21A45

Информационно-аналитический Портал

- **8 000 000** уникальных посетителей в год
- **16 000 000** просмотров страниц в год
- **20%** – рост числа посетителей

Печатный журнал

- Входит в перечень **ВАК**
- Квартиль **K1**
- **12** номеров в год

Маркетплейс

- **4000** зарегистрированных компаний-участников
- **16 124** проведенных сделок
- **126274** наименований продукции и услуг

Telegram

t.me/neftegazchannel

- **300%** рост числа подписчиков Telegram-канала и Вконтакте в 2022 г.



www.neftegaz.ru



Telegram
t.me/neftegazchannel

В апреле стартует новый
медиапроект Neftegaz.RU –
**«Новые подходы
к безопасности ТЭК»**



NEW JCM GROUP CO. LTD

Китай
Building 4, No. 3 Fengxiu Middle Road,
Haidian District, Beijing, China
TEL +86 10 56931000
FAX +86 10 56931234
E-mail: marketing@newjcmgroup.cn
Internet: <http://www.newjcmgroup.com>

NEW JCM Group Co. Ltd специализируется на производстве высокотехнологического оборудования, включая центробежные компрессоры и промышленные паровые турбины, и предлагает инновационные энергетические решения.

NEW JCM Group Co. Ltd excels in high-tech equipment manufacturing, including centrifugal compressors and industrial steam turbines, offering innovative energy solutions.

ПАВ. 7, ЗАЛ 6, СТЕНД 76E20 / PAV. 7, HALL 6, STAND 76E20

NEW LOTOKE INDUSTRY GROUP CO. LIMITED (LOTOKE)

Китай
No. 8, Jinrong Road, High-tech Industry Zone,
Yangzhou, Jiangsu, China
TEL +86 514 85073387
FAX +86 514 85073387
E-mail: info@newlotoke.com
Internet: <http://www.newlotoke.com>

Ведущий производитель промышленных клапанов, таких как дроссельные клапаны, шаровые клапаны и т. д. с более чем 20-летней историей. Его бренды TAITU и LOTOKE широко известны во многих странах.

A leading manufacturer of industry valves, such as butterfly valves, ball valves, etc with more than 20-year history. Its TAITU and LOTOKE brands are widely known in many countries.

ПАВ. 2, ЗАЛ 1, СТЕНД 21C13 / PAV. 2, HALL 1, STAND 21C13

NEWAY VALVE (SUZHOU) CO. LTD

Китай
No. 666 Taishan Road, New District, Suzhou, 215129, China
TEL +86 512 66625360
E-mail: Overseas.sales@neway.com.cn
Internet: <http://www.newayvalve.com>

Neway — это мировой производитель клапанов, который занимается разработкой, производством и продажей промышленных клапанов высокого качества. Наша продукция включает в себя задвижки, сферические клапаны, обратные клапаны, шаровые краны, дисковые затворы, клапаны для атомной промышленности, регулирующие клапаны.

Neway is a global valve manufacturer committed to R&D, production, and sale of high-quality industrial valves. Product scope includes gate, globe, check, ball, butterfly, nuclear, control valves.

ПАВ. 7, ЗАЛ 5, СТЕНД 75A60 / PAV. 7, HALL 5, STAND 75A60

NINGBO KINGLI FASTENER CO. LTD

Китай
Tiangu Village, Jiulonghu Town, Zhenhai, Ningbo, China
TEL +86 574 86535590
FAX +86 574 86521758
E-mail: cicely@kl-fastener.com
Internet: <http://www.kl-fastener.com>

Производитель крепежных деталей, таких как шпильки, гайки, болты с шестигранной головкой, винты и т. д. Manufacturer of kinds of fasteners, like stud bolts, nuts, hex bolts, screws etc.

ПАВ. 7, ЗАЛ 5, СТЕНД 75B35 / PAV. 7, HALL 5, STAND 75B35

NINGBO OURSOLID COMPOSITE MATERIAL CO. LTD

Китай
243 Yingzhou Road, Juexi Street, Xiangshan County,
Ningbo, Zhejiang, China
TEL +86 574-88394393
FAX +86 574-88394398
E-mail: steve@oursolid.com
Internet: <http://www.oursolid.com>

Добро пожаловать в компанию Ningbo Oursolid Composite Material Co. Ltd!

Компания была основана в 2007 году; расположена в Нинбо. Основная продукция включает в себя самосмазывающиеся подшипники, заслонки, трубы. Наша продукция используется во всех областях машиностроения и электротехники.

Welcome to Ningbo Oursolid Composite Material Co. Ltd. The company was founded in 2007, is located in Ningbo. Its main products are oilless bearings, sliders, tubes used in all engineering machinery, electrical fields.

ПАВ. 8, ЗАЛ 1, СТЕНД 81A11 / PAV. 8, HALL 1, STAND 81A11

NINGBO RILSON SEALING MATERIAL CO. LTD

Китай
No. 7, Lane 442, Xingci 1st Road,
Hangzhou Bay New Zone, Zip Code 315336,
Ningbo, Zhejiang, China
TEL +86 1377976599
FAX +86 574-63119185
E-mail: bruce@rilson.com.cn
Internet: <http://www.rilsongasket.com>

Компания Rilson специализируется на производстве уплотнительных материалов для таких отраслей, как нефтяная, химическая, энергетическая и другие отрасли промышленности. Наша основная продукция включает в себя спирально-навитые прокладки, уплотнительные кольца, прокладки из материала Kammprofile и т. д.

Rilson specializes in producing sealing materials for industries such as petroleum, chemical and power etc. Our main products include spiral wound gaskets, ring joint gaskets and Kammprofile gaskets etc.

ПАВ. 7, ЗАЛ 2, СТЕНД 72D73 / PAV. 7, HALL 2, STAND 72D73



NINGBO SAFER ELECTRIC CO. LTD

Китай
No. 173 Shunyu West Road, Yuyao City, Ningbo, China
TEL +86 574 62226513
E-mail: sales@safer-ex.com
Internet: http://www.safer-ex.com

Ningbo Safer Electric Co. Ltd возглавляет новую эру интеллектуального взрывозащищенного освещения в Китае. Это один из первых производителей в Китае, сертифицированных как UL, так и CSA.

Ningbo Safer Electric Co. Ltd is leading a new era of intelligent explosion-proof lighting equipment in China. It is one of the first manufacturers in China passed UL and CSA certifications of Explosion-Proof Lights.

ПАВ. 2, ЗАЛ 1, СТЕНД 21С01 / PAV. 2, HALL 1, STAND 21C01

NIROOMECHANIC ASIA COMPANY

Иран
Unit 1, No. 6, Amirifar Alley,
in front of Yakhchal St.,
Shariati St., 1913863651, Tehran, Iran
TEL +98 21 88390757, +98 21 88390613
FAX +98 21 45812513
E-mail: info@niroomechanic.ir
Internet: http://www.niroomechanic.ir



NMA специализируется на производстве и поставке комплектующих, текущем/восстановительном/капитальном ремонте, послепродажном обслуживании газотурбинных установок и вращающегося оборудования (деталей горячей и холодной части: рабочих и сопловых лопаток, элементов камеры сгорания и т. д.) для нефтегазового и энергетического сектора. Изготавливает различные детали с помощью 3D-печати.

NMA specializes in manufacturing and supply of components, maintenance/refurbishment/overhaul, after-sales service of gas turbine units and rotating equipment (hot and cold parts: vanes, blades, liners and etc.) for oil & gas and power generation sectors. Manufactures various parts using 3D printing.

ПАВ. 7, ЗАЛ 2, СТЕНД 72B20 / PAV. 7, HALL 2, STAND 72B20

NSEN VALVE CO. LTD

Китай
Lingxia Village, Wuniu Street, Wenzhou City,
Zhejiang (Inside Haixing Maritime Electric Group), China
TEL/FAX +86 577 67962777
E-mail: info@nsen.cn
Internet: http://www.nsen-valve.com

С 1983 года NSEN специализируется на производстве поворотных затворов с металлическим седлом, сертифицированных по стандартам TS, ISO 9001, CE, EAC. Наши металлические поворотные затворы обеспечивают нулевую утечку в обоих направлениях. Диапазон рабочих температур — от -196 до +600 °C.

Since 1983 NSEN has been specializing in metal seated butterfly valves, certified by TS, ISO 9001, CE, EAC. Our metal-metal butterfly valves could reach 0 leakage in both directions. Temperature range is -196~+600° Celsius.

ПАВ. 2, ЗАЛ 1, СТЕНД 21D08 / PAV. 2, HALL 1, STAND 21D08

NUOYING TM

Россия, г. Москва
Moscow, Russia
TEL +7 (929) 530-9012, E-mail: irga001automatic@mail.ru
Internet: http://www.radar-leveltransmitter.com

Компания «ИРГА» поставляет на российский рынок промышленное контрольно-измерительное и контрольно-регулирующее оборудование, а также автоматизированные системы для различных отраслей промышленности. IRGA supplies the Russian market with industrial control, measuring and control equipment, as well as automated systems for various industries.

ПАВ. 7, ЗАЛ 5, СТЕНД 75E80 / PAV. 7, HALL 5, STAND 75E80

OPTIMA METAL TEKNİK LTD STI.

Турция
Fevzi Cakmak mh. Ayyildiz cd. 48/F Karatay-Konya, Türkiye
TEL +90 332 502 12 82
E-mail: info@optimaengineparts.com
Internet: http://www.optimaengineparts.com

Optima производит детали двигателей для газовых и дизельных генераторов и сопутствующего оборудования для горнодобывающей и морской промышленности.

Optima produce engine parts for gas and diesel generators and related mining and marine applications.

ПАВ. 1, СТЕНД 1F32 / PAV. 1, STAND 1F32

ORANGE STONE GROUP LIMITED

Китай
Flat/Rm 21b 14/F Winsun Factory Building 2,
San Hop Lane, Tuen Mun Nt, China
TEL +86 13995090430, E-mail: info@osguni.com
Internet: http://www.osgunl.com

Компания Orange Stone Group Limited (OSG), базирующаяся в САР Гонконге (Китай), функционирует как мировой портал и специализируется на обслуживании международных заказчиков.

Orange Stone Group Limited (OSG) based in Hong Kong SAR, China, acts as a global gateway and is dedicated to servicing international customers.

ПАВ. 7, ЗАЛ 6, СТЕНД 76A01 / PAV. 7, HALL 6, STAND 76A01

OVIKO GROUP CO. LTD

Китай
Heyi Industrial Zone, Oubei Town, Wenzhou, Zhejiang, China
TEL +86 577 57760926, FAX +86 577 67989579
E-mail: stella@ovikovalve.com
Internet: http://www.oviko-valve.com

ОВИКО — производитель шаровых кранов. Мы используем такие материалы, как углеродистая сталь, легированная сталь, нержавеющая сталь, дуплексная сталь, монель, инконель и пр. Мы стремимся к постоянному внедрению новых технологий и разработке новой продукции.

OVIKO is ball valve manufacturer. The materials include carbon steel, alloy steel, stainless steel, duplex, monel, inconel etc. We aim to incorporate technologies and develop new products.

ПАВ. 2, ЗАЛ 1, СТЕНД 21F20 / PAV. 2, HALL 1, STAND 21F20

PANJIN LIAOHE OILFIELD TIANYI PETROLEUM EQUIPMENT CO. LTD

Китай
Oil Hi-tech Industrial Park, Economic Developing Zone,
Panjin City 124010, Liaoning Province, China
TEL +86 427 3219921
E-mail: cby@tpec.com.cn
Internet: <http://www.tpec.com.cn>

Производство, реализация, аренда и оказание услуг по обслуживанию систем верхнего привода. Производство, реализация силовых буровых вертлюгов, систем спуска обсадных колонн.

Production, sales, rental and service of top drive systems. Production and sales of power drill swivels and casing running systems.

ОТКРЫТАЯ ПЛОЩАДКА, СТЕНД 06-42 / OPEN AIR, STAND 06-42

PANJIN TIANGONG PRECISION CASTING CO. LTD

Китай
Taishan Road, Xianghai, DaWa, PanJin, Liaoning, China
TEL +86 427 8841999
FAX +86 427 8843900
E-mail: sales@tglostwax.com
Internet: <http://www.tglostwax.com>

Мы специализируемся на производстве изделий из нержавеющей стали, жаропрочной стали, износостойкой стали, дуговой стали, углеродистой стали, медных и алюминиевых сплавов методом прецизионного литья.

Our company specializes in producing precision casting products made of stainless steel, heat-resistant steel, abrasion resistant steel, bidirectional steel, carbon steel, copper alloys, aluminum alloys.

ПАВ. 7, ЗАЛ 6, СТЕНД 76A20 / PAV. 7, HALL 6, STAND 76A20

PENGLAI HUANDE STEEL VALVE CO. LTD

Китай
Lingang Industrial Area, Xicheng,
Penglai, Shandong Province, China
TEL +86 0535 3355936
FAX +86 0535 5911780
E-mail: st@huande.com.cn
Internet: <http://www.huande.com.cn>

Наша продукция включает в себя шаровые краны из нержавеющей и углеродистой стали, обратные клапаны, задвижки, сферические клапаны, сетчатые фильтры, регулирующие клапаны и т. д., а также литые и обработанные детали к ним.

Our products cover stainless steel and carbon steel ball valves, check valves, gate valves, globe valves, strainers, casting and machining parts, control valves, etc.

ПАВ. 7, ЗАЛ 5, СТЕНД 75D62 / PAV. 7, HALL 5, STAND 75D62

PETROKH

Китай
16 Jiuyang Road, Jingzhou District, Jingzhou City, Hubei, China
TEL +86 186 16238329, FAX +86 716 8189017
E-mail: sales@petrokh.com
Internet: <http://www.petrokh.com>

Компания Petrokh, основанная в 2006 г., — ведущий поставщик нефтепромыслового оборудования. Лидер в сфере производства оборудования и технического обслуживания, предлагает высококачественное и надежное оборудование.

Petrokh is a leading oilfield equipment provider founded in 2006. We are at the forefront of equipment manufacturing and technical service, our mission is to provide high-quality and sustainable solutions.

ПАВ. 7, ЗАЛ 5, СТЕНД 75C07 / PAV. 7, HALL 5, STAND 75C07

PLATINUM VALVE (ZHEJIANG) CO. LTD

Китай
Heyi Industrial Zone, Oubei Town,
Yongjia County, Zhejiang Province, China
TEL +86 577 67055773
FAX +86 577 67055779
E-mail: sales@platinumvalve.com
Internet: <http://www.platinumvalve.com>

Platinum Valve Co. Ltd — профессиональный производитель шаровых кранов, объединяющий их разработку, испытания, производство, продажи и послепродажное обслуживание.

Platinum Valve Co. Ltd is a professional ball valve manufacturer integrating scientific research, development, testing, manufacturing, sales and after-sales service.

ПАВ. 7, ЗАЛ 5, СТЕНД 75C08 / PAV. 7, HALL 5, STAND 75C08

PROMXIM IMPEX

Республика Узбекистан, г. Ташкент,
Ташкентская обл., Зангиатинский р-н,
пос. Ханабад, ул. Намунали уйлар, д. 116
116, Namunali Uylar Str., Khanabad Settlement,
Zangiatskiy District, Tashkent'skaya Region,
Tashkent, Republic of Uzbekistan
TEL +998 99 833 9222
E-mail: info@asda.uz
Internet: <http://www.asda.uz>

ООО Promxim impex — крупнейший производитель КМЦ и ПАЦ в странах СНГ. В данный момент производство расположено в г. Ташкенте и г. Навои. Объем выпускаемой продукции достигает 10 000 тонн в год.

Promxim impex LLC is the largest manufacturer of CMC and PAC in CIS countries. Currently, production is located in the cities of Tashkent and Navoi. The volume of production reaches 10,000 tons per year.

ПАВ. 2, ЗАЛ 2, СТЕНД 22A40 / PAV. 2, HALL 2, STAND 22A40

PROTANKGRUP

Малайзия / Malaysia

ПАВ. 7, ЗАЛ 4, СТЕНД 74B33 / PAV. 7, HALL 4, STAND 74B33



PUYANG ZHONGRUI MACHINERY REPAIR CO. LTD

Китай
1# Jiaochang Road, Liutun Town,
Puyang City, Henan Province, China
TEL +86 13839399505
E-mail: skyson.gao@163.com
Internet: <http://winstar-machinery.ru>

Наша компания является официальным представителем Winstar Transmission в Китае. Мы специализируемся на продаже гидравлических трансмиссий Winstar, двигателей Yuchai и Cummins, а также различного нефтяного оборудования.

The company is the first-level agent of Winstar Transmission in China. The company mainly sells Winstar hydraulic transmissions, Yuchai engines, Cummins engines and various petroleum equipment.

ПАВ. 7, ЗАЛ 5, СТЕНД 75D01 / PAV. 7, HALL 5, STAND 75D01

PUYANG ZHONGSHI GROUP CO. LTD

Китай
Renhe Road No. 162, Zhongshi Group Area,
Puyang City, Henan Province, China
TEL +86 18803937889
E-mail: sales@pyzs-group.com
Internet: <http://www.pyzs-group.com>

Компания — производитель принадлежностей для обсадных колонн, сертифицированных по стандарту API. Продукция компании включает в себя расширители, башмаки, муфты обсадной трубы с обратным клапаном, центраторы, муфты для ступенчатого цементирования, переходные трубы для цементирования обсадной колонны, цементные пробки, кабельные протекторы ЭЦН и пр. We are the professional API manufacturer of casing accessories, including reamer shoe float collars and shoes, centralizers, stage collars, cement heads, cement plugs, ESP cable protectors and so on.

ПАВ. 7, ЗАЛ 3, СТЕНД 73C90 / PAV. 7, HALL 3, STAND 73C90

QIDAKON

Китай
No. 6 Zhiyuan East Road, Yangluo Economic Development Zone, Wuhan City, Hubei, China
TEL +86 13971499887
E-mail: jayne_yang@163.com
Internet: <http://www.qdkcompressor.com>

Qidakon занимается разработкой и производством компрессоров природного газа. Наша продукция включает в себя автомобильные газозаправочные компрессорные станции, оборудование для разведки, добычи, сбора и транспортировки природного газа, а также оборудование для хранения и транспортировки на нефтегазовых месторождениях.

Qidakon is engaged in professional R&D and production of natural gas compressors. The product line includes CNG filling stations, natural gas exploration, recovery, gathering and transportation, storage and transportation equipment in oil and gas fields.

ПАВ. 7, ЗАЛ 5, СТЕНД 75C66 / PAV. 7, HALL 5, STAND 75C66

QINGDAO ADD VALUE FLOW METERING CO. LTD

Китай
No. 13 Hancheng Road, Qingdao Free Trade Zone,
Shandong Province, 266555, China
TEL +86 532 8676 9761
FAX +86 532 8676 9761
E-mail: aria@addvalueflow.com
Internet: <http://www.addvalueflow.com>

Компания Qingdao Add Value Flow Metering Co. Ltd самостоятельно разработала кориолисовые массовые расходомеры и онлайнные вибротрубные плотномеры жидкости.

Qingdao Add Value Flow Metering Co. Ltd focuses on R&D and manufacturing and has independently developed coriolis mass flow meters and online vibrating tube liquid density meters.

ПАВ. 7, ЗАЛ 3, СТЕНД 73B61 / PAV. 7, HALL 3, STAND 73B61

QINGDAO HNA OILFIELD EQUIPMENT MANUFACTURING CO. LTD

Китай
No, 39 Xinghe Road, Lancunzhen Industrial Zone,
Jimo, Qingdao, 266232, China
TEL +86 532 5862 8118
E-mail: hna@pumpparts.cn
Internet: <http://www.hnchina.com>

HNA производит гидрочасти и ЗИП для буровых насосов и насосов для ГРП. Имеет международную репутацию поставщика высококачественных взаимозаменяемых OEM продуктов: Bomco, National, Halliburton, SPM.

HNA manufactures fluid end and spare parts for mud pumps and fracturing pumps. The company has gained global reputation as a One-Stop supplier of quality and interchangeable OEM products: Bomco, National, Halliburton, SPM.

ПАВ. 7, ЗАЛ 3, СТЕНД 73B50 / PAV. 7, HALL 3, STAND 73B50

QINGDAO NPA INDUSTRY CO. LTD

Китай
No.1 Tongda Road, Pingdu Hi-Tech Park, Qingdao,
266706, China
TEL +86 532 87314997
E-mail: office@npa-russia.com
Internet: <http://www.npa-russia.com>

NPA поставляет различные типы реакционных труб, коллекторов, отводов для печей по производству водорода, метанола, удобрений и аммиака. Для печей по производству этилена мы поставляем ротационные и конвекционные змеевики, а также запасные части к ним.

NPA supplies various types of reaction pipes, manifolds, pigtails for hydrogen, methanol, fertilizers and ammonia production furnaces. For ethylene production furnaces we supply radiation and convection coils, as well as spare parts for them.

ПАВ. 7, ЗАЛ 5, СТЕНД 75A25 / PAV. 7, HALL 5, STAND 75A25



QINGDAO QINGFLEX HOSE FACTORY

Китай
No. 16, Daying Road, Dachang Town,
Huangdao, Qingdao City, China
TEL +86 532 58555695
FAX +86 532 58555697
E-mail: aliendrill@qingflexgroup.com
Internet: <http://www.qingflex.com>

Основанная в 2008 году компания Qingflex-AlienDrill является ведущим производителем шлангов в Китае. Основная продукция — шланги большого диаметра высокого давления API 7K, 16C, 15KPSI для гидроразрыва пласта, гидравлические шланги и промышленные шланги. Годовая производительность составляет 40 000 км.

Founded in 2008, Qingflex-AlienDrill is a leading hose factory in China. Main products are big bore HP hoses API 7K, 16C, 15KPSI frac hoses, hydraulic hoses and industrial hoses. Annual capacity is 40,000 km.

ПАВ. 7, ЗАЛ 6, СТЕНД 76B02 / PAV. 7, HALL 6, STAND 76B02

QINGDAO SINGHO INDUSTRIAL COMPANY LTD

Китай
1# Building, 15# -1302, Etsong High Mountain,
26 Jingde Road, Qingdao 266071, China
TEL +86 532 66883348
FAX +86 532 66883347
E-mail: cherry.xue@singho.com
Internet: <http://www.singho.com>

Qingdao Singho — крупный китайский производитель буровых труб плавучих клапанов и запасных частей для нефтяной техники с 20-летним опытом работы. DPFV — знаменитая продукция Qingdao Singh с полным набором моделей и размеров.

Qingdao Singho is a large manufacturer of drill pipe float valves and oil machinery parts with 20 years of experience located in China. DPFV are the famous products of Qingdao Singho with complete models and sizes.

ПАВ. 2, ЗАЛ 1, СТЕНД 21F12 / PAV. 2, HALL 1, STAND 21F12

QINGDAO ZITN TECHNOLOGY CO. LTD

Китай
No. 11 Mingyuan Road, High-tech Zone, Qingdao,
266111, China
TEL +86 18561815991
FAX +86 053258717257
E-mail: info@qdzitn.com
Internet: <http://www.zitnsensor.com>

ZITN — это высокотехнологичное предприятие, занимающееся производством и продажей техники для инерциальных навигационных систем, включая акселерометры, оборудование для электропитания, телеметрические датчики, интегральные схемы.

ZITN is a high-tech enterprise with inertial navigation technology including accelerometers, power supply products, telemetry sensors, integrated circuits.

ПАВ. 8, ЗАЛ 1, СТЕНД 81C10A / PAV. 8, HALL 1, STAND 81C10A

QINGZHOU TIANYANG PETROLEUM MACHINERY CO. LTD

Китай
No. 298, Dongyanghe Industrial Zone, Huanglou Street,
Qingzhou City, Weifang City, Shandong Province, China
TEL +86 13606462788
E-mail: qzwszy1224@163.com

Компания занимается производством оборудования для бурения нефтяных скважин и является основным поставщиком оборудования для основных нефтяных месторождений в Китае и за рубежом. Основные поставки — кольцевые шестерни для мощных российских циркуляционных буровых насосов, валы шестерни.

The company is engaged in the production of oil drilling equipment, the main supply of major oil fields at home and abroad. The main products include Russian mud pump big gear rings, pinion shafts.

ПАВ. 7, ЗАЛ 2, СТЕНД 72B84 / PAV. 7, HALL 2, STAND 72B84

QIUBAO VALVE CO. LTD

Китай
Dongou Industrial Zone, Oubei,
Wenzhou, Zhejiang, 325105, China
TEL +86 577 67377196
FAX +86 577 67377188
E-mail: qiubao@qiubaovalve.com
Internet: <http://www.qiubaovalve.com>

Компания Qiubao Valve Co. Ltd, основанная в 1981 году, широко известна как один из ведущих мировых производителей компонентов для шаровых клапанов. Основная продукция — кованные шары, корпуса, крышки, седла клапана и т. д.

Qiubao Valve Co. Ltd founded in 1981 is widely recognized as one of the world's leading manufacturers of ball valve components. Main products include forged balls, bodies, covers, seat rings etc.

ПАВ. 2, ЗАЛ 1, СТЕНД 21A30 / PAV. 2, HALL 1, STAND 21A30

RAYS FLOW CONTROL

Китай
8F, Oujiang International Office Building,
Sanjiang St., Yongjia, Wenzhou, Zhejiang, China
TEL +86 577 66999000
E-mail: info@raysvalve.com
Internet: <http://www.raysvalve.com>

RAYS Flow Control — известный производитель промышленных клапанов, расположенный в Чжэцзяне. Современные производственные линии, строгие системы контроля качества и цифровое управление компаниям представляют собой новый уровень производства.

RAYS Flow Control is a well-reputed industrial valve manufacturer rooted in Zhejiang. RAYS' advanced production lines, strict QC systems, and digitalized management represent a new level of industry.

ПАВ. 8, ЗАЛ 1, СТЕНД 81B10 / PAV. 8, HALL 1, STAND 81B10



RSN



- **Противовыбросовое оборудование**



- **Фонтанная арматура**



- **Газопоршневые компрессоры**



- **Генераторы**



Адрес: 117246, г. Москва, вн.тер.г. муниципальный округ Черемушки, проезд Научный, д. 19, помещ. 4/7
Тел.: +7 (499) 918-68-86
E-mail: k.makhmudov@rskneft.ru

RealLab!

Россия, 347924, Ростовская обл., г. Таганрог,
пер. Биржевой Спуск, д. 8
8, Birzhevoy Spusk Pereulok, 347924 Taganrog,
Rostov Region, Russia
TEL +7 (8634) 324-140
E-mail: info@rlda.ru
Internet: <https://www.reallab.ru>

RealLab! — российский производитель средств и систем промышленной автоматизации: контроллеров, модулей, искробарьеров, панелей оператора, панельных ПК, промышленных мониторов, источников питания.

RealLab! is a Russian manufacturer of electronic equipment for industrial automation: high-performance PLCs, industrial operator panels (panel PLCs), I/O modules, IS barriers, power supplies.

ПАВ. 2, ЗАЛ 3, СТЕНД 23B01 / PAV. 2, HALL 3, STAND 23B01

RSN CO. LTD

Китай / China

Россия, 117246, г. Москва,
вн. тер. г. м. о. Черёмушки,
Научный пр-д, д. 19, пом. 4/7
Premises 4/7, 19, Nauchny Proezd,
Cheremushki Municipality,
117246, Moscow, Russia
TEL +7 (499) 918-6886
E-mail: k.makhmudov@rskneft.ru
Internet: <http://www.shenkai.ru>

ООО «Рус Шенькай Нефть» более 10 лет занимается поставкой нефтегазового оборудования производства завода Shenkai и является официальным дилером CNPC-Jichai по производству генерирующего оборудования. Основные направления деятельности компании - устье-вое оборудование, ПВО, газопоршневые компрессоры и генераторные установки. Бренд «ШЕНЬКАЙ» уже стал основным поставщиком корпораций CNPC, Sinopec и CNOOC в Китае. Также филиалы компании созданы в Северной Америке, Европе, Азии и СНГ.

Rus Shenkai Petroleum LLC has been supplying oil and gas equipment manufactured by the Shenkai plant for more than 10 years. RSN is an official dealer of CNPC-Jichai for the generating equipment. The main activities of the company are wellhead equipment, Blowout prevention equipment, gas piston compressors and generator sets. The SHENKAI brand has already become the main supplier of CNPC, Sinopec and CNOOC corporations in China. The company also has branches in North America, Europe Asia and the CIS.

ПАВ. 1, СТЕНД 1D52 / PAV. 1, STAND 1D52



RSN Co Ltd

RG PETRO-MACHINERY GROUP CO. LTD

Китай
No. 869 Western Zhongzhou Road, Nanyang, Henan, China
TEL +86 377 63577528, +86 377 63577562
FAX +86 377 63577539
E-mail: ejcck@ejpetro.com
Internet: <http://www.ejpetro.com>

Rg Petro-Machinery Group Co. Ltd — один из крупнейших китайских производителей технического оборудования, буровых установок малой мощности, национальное инновационное предприятие, применяющее высокие передовые технологии.

Rg Petro-Machinery Group Co. Ltd is a national technical equipment production base, light-duty drilling rigs production base, national innovative enterprise, national high and new technology enterprise.

ПАВ. 7, ЗАЛ 6, СТЕНД 76A22 / PAV. 7, HALL 6, STAND 76A22

SAGTA ENGINEERING LTD

Китай
1006 No.1258, Yuyuan Road, Shanghai, China
TEL +86 21 61639777
FAX +86 21 61639779
E-mail: frank@sagta.com
Internet: <http://www.sagta.com>

Предлагаем инновационные технологии для оптимизации процесса добычи нефти и газа — от разведки и добычи до транспортировки и переработки, включая обновление оборудования на суше и воде, обслуживание и поставку запасных частей и оборудования от производителя.

We present the innovative technology to optimize oil and gas production from upstream to downstream, including onshore and offshore equipment upgrade, maintenance, OEM spare parts and equipment supply.

ПАВ. 2, ЗАЛ 1, СТЕНД 21A32 / PAV. 2, HALL 1, STAND 21A32

SAILUOKE FLUID EQUIPMENT INC.

Китай
No. 156, Tongxin Road, Chongzhou Economic Zone,
Chengdu 611230, China
TEL +86 28 82188981
FAX +86 28 82188981
E-mail: info@hikelok.com
Internet: <http://www.hikelok.com>

Ведущий производитель приборных клапанов и аксессуаров, сверхчистых клапанов и аксессуаров, клапанов и аксессуаров сверхвысокого давления, а также систем отбора проб, инструментов и т. д.

Leading manufacturer of instrumentation valves and fittings, ultra-high purity valves and fittings, ultra-high pressure valves and fittings, sampling systems, pre-engineered subsystems, tools etc.

ПАВ. 7, ЗАЛ 3, СТЕНД 73B66 / PAV. 7, HALL 3, STAND 73B66

SBW ELECTRO-MECHANICS IMPORT & EXPORT CORPORATION (SBW INTERNATIONAL)

Китай

No. 16A, Development Road,
Economic & Technical Development Zone,
Shenyang, China
TEL +86 18525081252E-mail: lqjiang@sbw-intl.comInternet: <http://www.sbw-intl.com>

Корпорация SBW Electro-Mechanics Import & Export занимается комплектацией и обслуживанием технологического и энергетического оборудования, включая центробежные, поршневые, осевые компрессоры, вспомогательное оборудование и т. д.

SBW Electro-Mechanics Import & Export Corporation is engaged in process and energy equipment batching and service providing, including centrifugal, piston, axial compressors, auxiliaries and etc.

ПАВ. 2, ЗАЛ 1, СТЕНД 21С14 / PAV. 2, HALL 1, STAND 21C14

SEED TECHNOLOGIES CORP. LTD

Китай

No. 1099 Xiangda Road, Lusong District, Zhuzhou,
Hunan, China
TEL +86-731-28256466
FAX +86-731-22725555E-mail: sales@seed-carbide.comInternet: <http://www.aseeder.com>

Компания специализируется на обеспечении высококачественных износостойких деталей, композитных компонентов и системных решений для сложных условий работы в нефтегазовой отрасли по всему миру.

Our company specializes in providing high-end wear-resistant parts, composite material components, and system integration product solutions for harsh working conditions in the global oil and gas industry.

ПАВ. 7, ЗАЛ 1, СТЕНД 71С60 / PAV. 7, HALL 1, STAND 71C60

SENBEN LIGHTING CO. LTD

Китай

No. 159 Huixian Road, Jiading District,
Shanghai, China
TEL +86 21 60766337
FAX +86 21 60766670E-mail: export@senben-sh.comInternet: <http://www.senbenlighting.com>

Senben Lighting Co. Ltd — один из крупнейших производителей светодиодных взрывозащищенных и погодозащищенных светильников. У нас имеются сертификаты соответствия ATEX, IECEx, TP TC.

Senben Lighting Co. Ltd is one of the largest manufacturers of LED explosion-proof lights and LED weatherproof lights. We have ATEX, IECEx, CU-TR certifications.

ПАВ. 2, ЗАЛ 1, СТЕНД 21F34 / PAV. 2, HALL 1, STAND 21F34

SF DIAMOND CO. LTD

Китай

No. 109, 10th Street, Henan Pilot Free Trade Zone,
Zhengzhou Area, 450016, China
TEL +86 371 66728026

FAX +86 371 66728041

E-mail: info@sf-diamond.comInternet: <http://www.sf-diamond.com.cn>

Производитель алмазных резцов премиум-класса. Лучшее решение для бурения твердых пород в России, доля превышает 50%. Самая большая производственная мощность, превышает 300 000 шт./месяц, быстрая доставка.

Premium PDC cutter manufacturer. The best solution for hard rocks drilling in Russia, the share exceeds 50%. The largest production capacity, exceeds 300,000 pcs/month, fast delivery.

ПАВ. 8, ЗАЛ 1, СТЕНД 81С40 / PAV. 8, HALL 1, STAND 81C40

SHAANXI FENRY FLANGES AND FITTINGS CO. LTD

Китай

Room 1605, Building A, Huaxia Century Plaza,
No. 2572 Fangxi Street, Baqiao District, Xi'an, Shaanxi, China
TEL +86 29 82238652E-mail: mamanhong@sfenry.comInternet: <http://www.sfenry.com>

Компания Shaanxi Fenry Flanges and Fittings Co. Ltd, имеющая 30-летний опыт работы со стальными трубопроводными системами, поставяет трубы, фитинговые соединения, фланцы, крепежные изделия различных размеров из различных материалов, соответствующие разным стандартам.

Shaanxi Fenry Flanges and Fittings Co. Ltd. supplies pipes, fittings, flanges, fasteners of different sizes, made from various materials, according to different standards. 30-year experience in steel pipeline systems production.

ПАВ. 7, ЗАЛ 4, СТЕНД 74D21 / PAV. 7, HALL 4, STAND 74D21

SHAANXI HAINAISEN PETROLEUM TECHNOLOGY CO. LTD

Китай

8#-2-B Bei Fang Zhi Zao Industrial Park,
Economic and Technological Development District,
Xi'an, China
TEL +86 17791389758E-mail: salemanager@rock-drillbit.comInternet: <http://www.rock-drillbit.com>

Hainaisen Petroleum Technology специализируется на разработке и продаже алмазных долот, шахтных долот, алмазных буровых долот, алмазных резцов и другого бурового инструмента для угольной промышленности и добычи нефти и газа.

Hainaisen Petroleum Technology is specializing in R&D and sales of diamond bits, mine bits, PDC drill bits, PDC cutters and other drilling tools for the coal industry and oil and gas exploitation.

ПАВ. 7, ЗАЛ 2, СТЕНД 72D72 / PAV. 7, HALL 2, STAND 72D72

SHAANXI JIADE IMPORT & EXPORT CO. LTD

Китай
Room 2705, Block 1, Golden Bridge International,
Shuangyong Ave., Fengdong New Town,
Xi'an, Shaanxi, China
TEL +86 29 89599018
E-mail: sales02@jade-group.com
Internet: <http://www.jade-group.com>

Jiade Group — это предприятие, занимающееся производством, обработкой и экспортом материалов из легированной стали. Основана в 2005 году, специализируется на разработке, производстве и продаже никелевых сплавов.

Jiade Group is an enterprise that has been dedicated to manufacturing, processing, and exporting alloy steel materials. Founded in 2005, it specializes in research, production, and sales of nickel alloys.

ПАВ. 7, ЗАЛ 4, СТЕНД 74B02 / PAV. 7, HALL 4, STAND 74B02

SHAANXI KERGY MECHANICAL EQUIPMENT CO. LTD

Китай
Room 0907, Yongwei Times Center, Zhangba Two Road,
Gaoxin District, Xi'an City, Shaanxi Province, China
TEL +86 18792562982
E-mail: eva@kergyoilfield.com
Internet: <http://www.kergyoilfield.com>

Shaanxi KERGY Mechanical Equipment Co. Ltd — один из ведущих поставщиков устьевого оборудования по стандартам API 6A, 16A и 16C в Китае.

Shaanxi KERGY Mechanical Equipment Co. Ltd is one of professional API 6A, 16A and 16C wellhead equipment suppliers in China.

ПАВ. 7, ЗАЛ 1, СТЕНД 71A40 / PAV. 7, HALL 1, STAND 71A40

SHAANXI WELONG INT'L SUPPLY CHAIN MGT. CO. LTD

Китай
Room 1501, B17 of Van Metropolis of Tangyan Road, China
TEL +86 29 88331331
E-mail: oiltools15@welongpost.com
Internet: <http://www.welongoiltools.com>

Уже более 20 лет мы занимаемся производством инструментов для КНБК и надежной цепочкой поставок сервисных инструментов, поэтому вы можете быть уверены в нашем качестве и обслуживании.

Focused on manufacture of BHA tools, and reliable supply chain for service tools, we've been cooperated with SLB/NOV for 20+ years, so you can be assured of our quality and services.

ПАВ. 7, ЗАЛ 1, СТЕНД 71C28 / PAV. 7, HALL 1, STAND 71C28

SHANDONG HAIWANG CHEMICAL CO. LTD

Китай
Hanjiang West Street, Yangzi Sub-district,
Binhai ETDD, Weifang, Shandong, China
TEL +86 15064607289
E-mail: sales@haiwangchemical.com
Internet: <http://www.haiwangchemical.com>

Shandong Haiwang Chemical Co. Ltd. — транснациональная компания, расположенная в Шаньдуне (Китай). Производство и продажа брома, бромированных антипиренов и бромированных нефтяных химикатов.

Shandong Haiwang Chemical Co. Ltd is a transnational corporation located in Shandong, China. Produces and markets bromine, bromine-based flame retardants, and bromine-based oilfield chemicals.

ПАВ. 7, ЗАЛ 3, СТЕНД 73B63 / PAV. 7, HALL 3, STAND 73B63

SHANDONG HANDE AUTOMATION CONTROL EQUIPMENT CO. LTD

Китай
No. 36 Qilianshan Road, Dongying District,
Dongying City, Shandong Province, China
TEL +86 18866689601
E-mail: hdzdh001@163.com

Shandong Hande Automation Control Equipment Co. Ltd занимается электрическими системами управления, двигателями и гидроразрывом пласта нефтяных буровых установок.

Shandong Hande Automation Control Equipment Co. Ltd is mainly engaged in the electrical control systems, motors, and fracturing of oil drilling rigs.

ПАВ. 7, ЗАЛ 4, СТЕНД 74B52 / PAV. 7, HALL 4, STAND 74B52

SHANDONG HEHE PUMP INDUSTRY CO. LTD

Китай
No. 217 Road, Kenli Economic Development Zone,
Dongying City, Shandong, China
TEL +86 156 3417 1182
FAX +86 546 7083097
E-mail: sales@guangxinggroup.com
Internet: <http://www.guangxinggroup.com>

Компания была основана в 2009 году; производит кабели ESP, которые пользуются популярностью как внутри страны, так и за рубежом. Компания получила сертификаты ISO, Q/SHS0001, Q/SY1002.

Established in 2009, the ESP cables produced by the company are popular both domestically and internationally. The company has obtained multiple system certifications such as ISO, Q/SHS0001 and Q/SY1002.

ПАВ. 7, ЗАЛ 5, СТЕНД 75B61 / PAV. 7, HALL 5, STAND 75B61

SHANDONG HUANING ELECTRIC HEATING TECHNOLOGY CO. LTD

Китай
Xinxing Street, Urban Industrial Park,
Shanghe County, Jinan City, Shandong, China
TEL +86 531 88612345
FAX +86 531 88612345
E-mail: hnx012@chinahuaning.com
Internet: <http://www.en.chinahuaning.com>

Компания Shandong Huaning Electric Heating Technology Co. Ltd. является комплексным технологическим производителем кабелей электрообогрева, взрывозащищенных электронагревателей и аксессуаров для электрообогрева.

Shandong Huaning Electric Heating Technology Co. Ltd. is a comprehensive technological manufacturer of electric heat tracing cables, explosion-proof electric heaters, electric heat tracing accessories.

ПАВ. 8, ЗАЛ 1, СТЕНД 81B32 / PAV. 8, HALL 1, STAND 81B32

SHANDONG LIJU ELECTRICAL MACHINERY CO. LTD

Китай
No. 22, Shanhai Road, Rushan City, Shandong, China
TEL +86 532 66736879
FAX +86 631 6681242
E-mail: zw@sdlijdj.com
Internet: <http://www.leadgomotor.com>

Shandong Liju Electrical Machinery Co. Ltd — завод по производству электродвигателей, работающий более 50 лет; специализируется на многофазных индукционных электродвигателях переменного тока по стандартам IEC, NEMA, ГОСТ.

Shandong Liju Electrical Machinery Co. Ltd is an electric motor manufacturer and service provider operating for over 50 years, focusing on multi-phase AC induction electric motors like IEC, NEMA, GOST certified.

ПАВ. 2, ЗАЛ 1, СТЕНД 21C11 / PAV. 2, HALL 1, STAND 21C11

SHANDONG MINGZHU DRILLING TOOLS CO. LTD

Китай
No. 56 Shengxing Rd, Kenli District,
Shandong Province, China
TEL +86 18805462603
E-mail: aimar@mingzhugroup.com
Internet: www.https://en.mingzhudrilltool.cn

Основная продукция компании Shandong Mingzhu Drilling Tools Co. Ltd — бурильные трубы, в том числе утяжеленные. Мы предлагаем бурильные трубы с резьбой типа DSNC и прочие типы труб с высоким крутящим моментом.

Shandong Mingzhu Drilling Tools Co. Ltd main products are drill pipes and heavy weight drill pipes. We can provide DSNC drill pipes of thread type and some other high torque types.

ПАВ. 2, ЗАЛ 1, СТЕНД 21A01 / PAV. 2, HALL 1, STAND 21A01

SHANDONG NUOER BIOTECHNOLOGY LIMITED COMPANY

Китай
No. 226, Haigang Road, Dongying Port, Economic Development Zone, Dongying City, Shandong Province, China
TEL +86 0546 7722291
FAX +86 0546 7722290
E-mail: barry@nuoergroup.com
Internet: <http://www.nuoer-group.com>

Nuoer Group — один из крупнейших производителей полиакриламида в Китае, предлагающий полный ассортимент анионного, катионного, неионного полиакриламида, а также услуги OEM, ODM-производства и другие формы сотрудничества.

Nuoer Group is one of the largest polyacrylamide manufacturers in China, offering a full range of anionic, cationic non-ionic polyacrylamide, and providing OEM ODM etc services and cooperation mode.

ПАВ. 7, ЗАЛ 5, СТЕНД 75D32 / PAV. 7, HALL 5, STAND 75D32

SHANDONG SHENLI RIGGING CO. LTD

Китай
No. 9, Jiacheng Road, Economic Development Zone, Jining City, Shandong Province, China
TEL +86 15953718831
FAX +86 5376988979
E-mail: frank@shenlirigging.com
Internet: <http://www.shenlirigging.com>

Компания Shandong Shenli Rigging Co. Ltd, основанная в 1965 году, специализируется на производстве высококачественных такелажных и строповочных цепей класса 80, 100 и 120.

Shandong Shenli Rigging Co. Ltd was founded in 1965, mainly produces grade 80, grade 100, and grade 120 high quality rigging and sling chains in China.

ПАВ. 2, ЗАЛ 1, СТЕНД 21E78 / PAV. 2, HALL 1, STAND 21E78

SHANDONG SHOUGUANG KUNLONG PETROLEUM MACHINERY CO. LTD

Китай
East of Yuanfeng Street, Science and Technology Industrial Park, Shouguang, 262711, China
TEL/FAX +86 536 2153850
E-mail: info@sgkl.cn
Internet: <http://www.sgkl.cn>

Компания Kunlong, основанная в 2002 году, — высокотехнологическое предприятие, специализирующееся на разработке, производстве, продаже и обслуживании нефтяного оборудования.

Kunlong was established in 2002, it is a new high-tech enterprise specializing in R&D, manufacturing, sales and maintenance of equipment.

ПАВ. 7, ЗАЛ 5, СТЕНД 75D84 / PAV. 7, HALL 5, STAND 75D84

SHANDONG UNITOOLS MACHINERY CO. LTD

Китай
No. 1399 Yuehe Road, Weifang, Shandong, China
TEL +86 18763603357

E-mail: dylan@unitools-sd.com
Internet: <http://www.unitools-sd.com>

Китайская компания, специализирующаяся на производстве оборудования для нефтяной промышленности, такого как защита кабелей погружных электроцентробежных насосов, центраторы обсадных колонны API, дополнительные стопорные кольца и т. д.

An enterprise from China, specializing in the production of oilfield machinery, such as ESP cable protectors, API casing centralizers and accessory stop rings, etc.

ПАВ. 2, ЗАЛ 1, СТЕНД 21B32 / PAV. 2, HALL 1, STAND 21B32

SHANDONG VS PETROLEUM TECHNOLOGY CO. LTD

Китай
Room 703, Building 28 No. 14175, Jianshang Street, Kuiwen District, Weifang, China
TEL +86 18660616355

E-mail: lana@tdsspares.com
Internet: <http://www.vspetro.ru>

Производство верхнего привода и запасных частей, таких как встроенные противовыбросовые превенторы, манифольды, кабели сервисных контуров. Сборка промысловых труб для Varco, Tesco и китайских брендов.

Manufacture of top drives and spare parts like IBOP, manifolds, service loops cables, washpipe assembly for Varco, Tesco and Chinese brands.

ПАВ. 2, ЗАЛ 1, СТЕНД 21D02 / PAV. 2, HALL 1, STAND 21D02

SHANDONG WEALTH PETROLEUM EQUIPMENT CO. LTD

Китай
1007, Block B, Wanhai Golden Land, Dongying City, Shandong Province, China
TEL/FAX +86 0546 8511266

E-mail: xuna@sd-wealth.com
Internet: <http://www.sd-wealth.com>

Компания Shandong Wealth специализируется на производстве нефтепромысловых и трубопроводных труб, соединений и муфт для обсадных труб и НКТ, труб для бурения нефтяных скважин, маслонасосных установок и шестеренчатых редукторов, насосных штанг, винтовых насосов кавитационного типа, скважинных винтовых насосов.

Shandong Wealth mainly produces OCTG pipes, casing and tubing pipe joints and couplings, oil drilling pipes, oil pumping units and gear reducers, sucker rods, progressive cavity pumps, downhole PCP.

ПАВ. 2, ЗАЛ 1, СТЕНД 21F13 / PAV. 2, HALL 1, STAND 21F13

SHANDONG WANBANG PETROLEUM TECHNOLOGY CO. LTD

Китай
No. 3 Shanting Road, Dongying City, Shandong Province, China
TEL/FAX +86 546 7778809

E-mail: wbjssxf@126.com
Internet: <http://www.wanbangtech.com>

Компания специализируется на нефтяном оборудовании и нефтепромысловом сервисе в качестве профессионального поставщика производственного оборудования для транспортировки сыпучих материалов и систем циркуляции твердых частиц бурового раствора.

Company mainly focuses on petroleum equipment and oilfield service as a professional production solutions supplier for bulk handling systems and mud solid control circulating systems.

ПАВ. 7, ЗАЛ 5, СТЕНД 75B69 / PAV. 7, HALL 5, STAND 75B69

SHANDONG WEIMA EQUIPMENT SCIENCE & TECHNOLOGY CORP. LTD

Китай
No. 5 Fuqian Street, Economic Development Zone, Dongying City, Shandong Province, China
TEL +86 0546 8959188

FAX +86 0546 8956773
E-mail: fpc@weimagroup.com
Internet: <http://www.weimagroup.com>

Shandong Weima Equipment Science & Technology Corporation Limited — предприятие, специализирующееся на производстве бурового инструмента для нефтяных скважин.

Being established in 2007, Shandong Weima Equipment Science & Technology Corporation Limited is a high-tech enterprise specialized in the manufacturing of high quality petroleum drilling tools.

ПАВ. 8, ЗАЛ 1, СТЕНД 81C04 / PAV. 8, HALL 1, STAND 81C04

SHANDONG WINTech TECHNOLOGY CO. LTD

Китай
North Qixing Road 109, Zichuan Economic Development Zone, Zibo, Shandong, China
TEL +86 15053306008

FAX +86 5336226898
E-mail: trade@win-tech.cc
Internet: <http://www.china-heatexchanger.net>

Один из крупнейших в Китае производителей и поставщиков теплообменников. Профессиональное производство теплообменников, воздухоохладителей и подогревателей, имеются сертификаты ISO, A2, ASME, EAC, API.

One of the largest heat exchanger manufacturers and solutions providers in China engaged in professional production of heat exchangers, air coolers and preheaters. We have ISO, A2, ASME, EAC, API certificates.

ПАВ. 7, ЗАЛ 5, СТЕНД 75B65 / PAV. 7, HALL 5, STAND 75B65



SHANDONG YACHENG PETROLEUM TECHNOLOGY CO. LTD

Китай

No. 1188 Lushan Road, Dongying District,
Shandong Province, China
TEL +86 18678638291
FAX +86 546 8268456

E-mail: sdyc05@ycdrilling.com

Internet: <https://www.yacheng-petro.com>

Shandong Yacheng Petroleum — профессиональный поставщик бурового оборудования и инструментов для нефтегазовой отрасли с более чем 20-летним опытом. Вся наша продукция производится в соответствии с международными стандартами ISO 9001 и стандартом API.

Yacheng Petroleum is professional oil and gas drilling equipment and tools supplier with over 20 years of experience. All our products are manufactured as per ISO 9001 international standard and API standard.

ПАВ. 7, ЗАЛ 3, СТЕНД 73А70 / PAV. 7, HALL 3, STAND 73A70

SHANDONG YILI POWER TECHNOLOGY CO. LTD

Китай

Yinda Road, Weicheng District, Weifang, China
TEL +86 536 8375505
FAX +86 536 8985507

E-mail: info@yilicasting.com

Internet: <http://www.yilicasting.com>

Изготовление деталей газовых турбин, включая лопатки турбины, направляющие аппараты, колеса, роторы и статоры, рабочие колеса, сопловые аппараты, производство деталей методом вакуумного литья, литья по выплавляемым моделям, литья под низким давлением.

Manufacture of gas turbine parts, including turbine blades, guide vanes, turbine wheels, rotors and stators, impellers, nozzle rings, vacuum casting, investment casting, low pressure casting.

ПАВ. 8, ЗАЛ 1, СТЕНД 81D41 / PAV. 8, HALL 1, STAND 81D41

SHANDONG YITAI HYDRAULIC TECHNOLOGY CO. LTD

Китай

1397th Peitianmen Street, High-Tech Zone,
Taian City, Shandong Province, China
TEL/FAX +86 538-5357456

E-mail: info@ythose.cn

Internet: <http://www.ythose.cn>

Yitai Hydraulic Technology — это производитель устройств для транспортировки жидкостей, включая нефтяные буровые шланги высокого давления, гибкие огнестойкие шланги и сопутствующее вспомогательное оборудование.

Yitai Hydraulic Technology is a specialized manufacturer of liquidity transportation accessories such as oil high-pressure drilling hoses, flexible hoses, fire-resistant hoses and related accessories.

ПАВ. 7, ЗАЛ 4, СТЕНД 74А04 / PAV. 7, HALL 4, STAND 74A04

SHANDONG ZHONGJIE PRESSURE EQUIPMENT CO. LTD

Китай

No. 2218 Jinan Road, Development Zone Heze City,
Shandong, China
TEL +86 18953016615
FAX +86 530 5038886

E-mail: kevinyang@c-jsec.com

Internet: <http://www.sdcjse.com>

Основные изделия компании Shandong Zhongjie Pressure Equipment Co. Ltd включают в себя котлы, емкости, работающие под давлением, резервуары для хранения сжиженного нефтяного газа, резервуары для хранения сжиженного природного газа, инженерные устройства и т. д. Shandong Zhongjie Pressure Equipment Co. Ltd leading products include boilers, pressure vessels, LPG storage tanks, LNG storage tanks, engineering installations, etc.

ПАВ. 7, ЗАЛ 4, СТЕНД 74А01 / PAV. 7, HALL 4, STAND 74A01

SHANGHAI BAOSHAN PACIFIC CONTAINER CO. LTD

Китай

No. 2020, Baoyang Rd., Baoshan District, Shanghai,
201900, China
TEL +86 21 3379 2588

E-mail: fancy.yu@cn.singamas.com

Internet: <http://www.singamas-sbpc.com>

Компания Shanghai Baoshan Pacific Container Co. Ltd, основанная в 1981 году, является одним из ведущих производителей контейнеров в мире. Мы предлагаем морские контейнеры, соответствующие стандартам DNV 2.7-1, 2.7-2, IECEx, ATEX и др.

Shanghai Baoshan Pacific Container Co. Ltd., established in 1981, is world-leading container manufacturer. We provide offshore containers and workshop complied with DNV 2.7-1/2.7-2, IECEx, ATEX etc.

ПАВ. 4, СТЕНД 4B53 / PAV. 4, STAND 4B53

SHANGHAI CHANG AI TECHNOLOGY & DEVELOPMENT CO. LTD

Китай

No.97, Qibao Wanxin International Center, Lane 1333,
Xinlong Road, Minhang District, Shanghai, 201101, China
TEL +86 2151692285

FAX +86 2133275656

E-mail: ana@ci-ele.com

Internet: <http://www.ci-ele.com>

Предоставление передовых аналитических материалов, приборов, решений и услуг в области воздухоразделения, химической промышленности и охраны окружающей среды для более безопасной и эффективной работы предприятий.

Providing the best analysis, instruments, solutions and services for the industries of air separation, chemical industry and environmental protection, making work safer and more efficient.

ПАВ. 7, ЗАЛ 5, СТЕНД 75B67 / PAV. 7, HALL 5, STAND 75B67

SHANGHAI CHENZHU INSTRUMENT CO. LTD

Китай
8F, Bldg.6, No. 201, Minyi Road,
Songjiang District, Shanghai, China
TEL +7 (987) 277-6803
E-mail: chenzhu@armorise.ru
Internet: <http://chenzhuisolator.ru>

Shanghai Shenzhen Instrument Co. Ltd специализируется на автоматизации безопасности с 2002 года. Компания осуществляет полный цикл проектирования и производства средств безопасности для промышленных объектов. Shanghai Chenzhu Instrument Co. Ltd has been specializing in automation security since 2002. The company carries out a full cycle of designing and manufacturing of safety equipment for industrial facilities.

ПАВ. 2, ЗАЛ 1, СТЕНД 21A70 / PAV. 2, HALL 1, STAND 21A70

SHANGHAI EHO VALVE CO. LTD

Китай
No. 8, 5888 Nong, Baoqian Road,
Jiading District, Shanghai, China
TEL +86 18001833069
FAX +86 21 6993199
E-mail: hongshibo@ehovalve.com
Internet: <http://www.ehovalve.com>

Компания расположена в промышленном парке Вайган, в районе Цзядин в Шанхае. Уставный капитал составляет 118 миллионов юаней, компания занимает площадь 220 000 квадратных метров. В штате — около 300 сотрудников.

The company is based in Weigang Industrial Park, Jiading District, Shanghai, with a registered capital of 118 million yuan and covers an area of 220,000 square meters. The company employs around 300 people.

ПАВ. 7, ЗАЛ 6, СТЕНД 76C32 / PAV. 7, HALL 6, STAND 76C32

SHANGHAI EXTRONG OILFIELD TECHNOLOGY CO. LTD

Китай
No. 1899, Hui ren Road, Jiading District,
Shanghai 201806, China
TEL +86 21 59580027
FAX +86 21 59583030
E-mail: info@extrong.com
Internet: <http://www.extrong.com>

Компания Shanghai Extrong Oilfield Technology Co. Ltd, далее именуемая EX-TRONG, — частная компания, занимающаяся производством инструментов для заканчивания скважин. Производственная деятельность включает в себя НИОКР, производство, продажи и обслуживание указанного оборудования.

Shanghai Extrong Oilfield Technology Co. Ltd is a private petroleum downhole completion tool manufacturer that integrates R&D, manufacture, sales and service thereafter referred to as EX-TRONG).

ПАВ. 1, СТЕНД 1G12 / PAV. 1, STAND 1G12

SHANGHAI FB MATERIALS TECHNOLOGY CO. LTD

Китай
No. 1618, Xinyang Road, Fengxian District, Shanghai, China
TEL +86 10 57542078
FAX +86 10 57542080
E-mail: sales@fbpipeline.com
Internet: <http://www.fbpipeline.com>

Продукция компании — оборудование с катодной защитой наложенным током: системы искусственного подьема, системы откачки воды, системы закачки воды, системы обогрева на месте скважины, системы обогрева для транспортировки нефти.

The company's products mainly involve ICCP artificial lift system, ICCP water pumping system, ICCP water injection system and ICCP heating skid on wellsite, ICCP heating system for oil transportation.

ПАВ. 4, СТЕНД 4C60 / PAV. 4, STAND 4C60

SHANGHAI HENGYE MOLECULAR SIEVE CO. LTD

Китай
No. 12, Guangda Road, Fengxian District, Shanghai, China
TEL +86 021 57568588
FAX +86 021 57568970
E-mail: leochen@hyms.com.cn
Internet: <http://www.hyms.com.cn>

Компания Shanghai Hengye Molecular Sieve Co. Ltd была основана в 1992 году; является ведущим китайским производителем молекулярных сит, активированного оксида алюминия, катализаторов и адсорбентов.

Shanghai Hengye Molecular Sieve Co. Ltd was founded in 1992. It is the leading molecular sieve, activated alumina, catalyst and adsorbents manufacturer in China.

ПАВ. 7, ЗАЛ 5, СТЕНД 75D66 / PAV. 7, HALL 5, STAND 75D66

SHANGHAI HIGH & MEDIUM PRESSURE VALVE CO. LTD

Китай
No 365 Fengjin Road, Fengxian District, Shanghai, China
TEL +86 13816233603
FAX +86 21 47292999
E-mail: dingguo.wu@shanggaovalve.com
Internet: <http://www.shanggaovalve.com>

Shanghai High & Medium Pressure Valve Co. Ltd. — компания, специализирующаяся на разработке и производстве задвижек, шаровых кранов и других типов кранов, а также нестандартных специальных клапанов.

Shanghai High & Medium Pressure Valve is an enterprise specializing in the design and production of gate, ball, butterfly, globe, check, double-block bleed, plug valves and other non-standard special valves.

ПАВ. 2, ЗАЛ 1, СТЕНД 21D33 / PAV. 2, HALL 1, STAND 21D33

SHANGHAI JIAZHIQIN INTERNATIONAL TRADE CO. LTD

Китай
Room 8003, Floor 8, No. 580, Nan Jing West Road,
Jing'an District, Shanghai, China
TEL/FAX +86 21 31775150
E-mail: sales@jsalloy.ru
Internet: <https://jsalloy.ru>

Zhonghai Alloy специализируется на производстве никелевых сплавов, таких как жаропрочные, коррозионно-стойкие и прецизионные сплавы.

Shanghai Jiazhiqin is specialized in the production of nickel-based alloys such as high temperature alloy, corrosion resistant alloy and precision alloy.

ПАВ. 7, ЗАЛ 2, СТЕНД 72D70 / PAV. 7, HALL 2, STAND 72D70

SHANGHAI KAIKE PIPING TECHNOLOGY CO. LTD

Китай
No. 800 Hong'An Road, Zhujiang Industrial Park,
Jinshan District, Shanghai, China
TEL +86 15900971759
FAX +86 21 67229681
E-mail: helen@kk-china.com
Internet: <http://www.kk-china.com>

Shanghai Kaikе Piping Technology Co. Ltd — это завод по производству стальных фитинговых соединений и фланцев. Он расположен в Шанхае — экономическом центре Китая; завод занимает площадь 66 666 м², где работают 120 сотрудников.

Shanghai Kaikе Piping Technology Co. Ltd is a steel fittings and flanges factory. It is located in China's economic center Shanghai; it's covering an area of 66,666 square meters; there are 120 employees.

ПАВ. 7, ЗАЛ 5, СТЕНД 75B07 / PAV. 7, HALL 5, STAND 75B07

SHANGHAI KOKO VALVE GROUP CO. LTD

Китай
No. 963, Xiangjiang Road, Nanxiang Town,
Shanghai P. O. 201802, China
TEL +86 021 63177917
FAX +86 021 63176769
E-mail: sales001@kokovalve.com
Internet: <http://www.kokovalve.com>

Производство шаровых клапанов, поворотных клапанов, общих клапанов, регулирующих клапанов по стандартам API 6D, ISO 9001, CE и других. Продукция широко используется в нефтяной, газовой и нефтехимической промышленности на протяжении 40 лет. Оборот компании составляет 1 млрд долларов.

The company produces ball valves, butterfly valves, general valves, control valves under API 6D, ISO 9001, CE licence and so on, widely used in oil, gas and petrochemical industries for 40 years with turnover reaching 1 billion dollars.

ПАВ. 8, ЗАЛ 1, СТЕНД 81D22 / PAV. 8, HALL 1, STAND 81D22

SHANGHAI MARINE DIESEL ENGINE RESEARCH INSTITUTE (SMDERI)

Китай / China

Россия, г. Москва, Пресненская наб., д. 10,
стр. 2, этаж 11, пом. 97, комн. 2, оф. 274
Office 274, Room 2, Premises 97, Floor 11, Bldg. 2,
10, Presnenskaya Naberezhnaya, Moscow, Russia
TEL +7 (495) 532-0020
FAX +7 (495) 532-0020

E-mail: <http://impecs.one>
Internet: info@impecs.one

Shanghai Marine Diesel Engine Research Institute (SMDERI) — государственное предприятие по производству компрессорного и другого оборудования с возможностями научно-исследовательского института.

Shanghai Marine Diesel Engine Research Institute (SMDERI) is a state-owned enterprise for the production of compressor and other equipment with the capabilities of a research institute.

ПАВ. 7, ЗАЛ 2, СТЕНД 72D60 / PAV. 7, HALL 2, STAND 72D60

SHANGHAI MECCO VALVE CO. LTD

Китай
3858 Baoqian Road, Jiading District, Shanghai,
201815, China
TEL +86 13601785066
FAX +86 21 59965555
E-mail: sale@mecco.cn
Internet: <http://www.mecco.cn>

Компания MECCO Valve была основана в 2000 году; сейчас это ведущий китайский производитель клапанов, специализирующийся на производстве промышленных клапанов. Сертификация ISO 9001, PED, API, HSE, EAC, Fire Safe, SIL, TAT.

Established in 2000, MECCO Valve is a leading Chinese valve manufacturer specializing in industrial valves and ISO 9001, PED, API, HSE, EAC, Fire Safe, FET, SIL, TAT certified.

ПАВ. 7, ЗАЛ 3, СТЕНД 73B92 / PAV. 7, HALL 3, STAND 73B92

SHANGHAI POWER PLANT VALVE FACTORY CO. LTD

Китай
No. 11188 North Road, Qingqu District, Shanghai, China
TEL +86 18361806111
FAX +86 21 59223555
E-mail: 15261800452@163.com
Internet: <http://www.sdfvalve.com>

Компания SDF была основана в 1966 году; расположена в Шанхае. Специализируется на кованных и литых задвижках для высоких температур и высокого давления, запорной арматуры, обратных клапанах, шаровых кранах, дроссельных заслонках, регулирующих клапанах, разгрузочных клапанах.

SDF established in 1966, is located in Shanghai. Focuses on forged and cast high-temperature & high-pressure gate valves, stop valves, check valves, ball valves, butterfly valves, regulating valves, relieve valves.

ПАВ. 7, ЗАЛ 5, СТЕНД 75C67 / PAV. 7, HALL 5, STAND 75C67

SHANGHAI VALVE FACTORY CO. LTD

Китай
No.111, Zhongbai Road, Jiading, Shanghai, China
TEL +86 21 59577834
FAX +86 21 59578580
E-mail: svf@svf.com.cn
Internet: <http://svf.com.cn>

Компания Shanghai Valve Factory Co. Ltd была основана в 1921 году в Китае. Она занимает лидирующие позиции на рынке трубопроводной арматуры, предоставляя услуги от проектирования и производства до послепродажного гарантийного обслуживания.

Shanghai Valve Factory Co. Ltd was founded in 1921 in China and occupies a leading position in valve market. We provide services from design and manufacture to further warranty services.

ПАВ. 7, ЗАЛ 5, СТЕНД 75B33 / PAV. 7, HALL 5, STAND 75B33

SHANGHAI YAAO VALVE CO. LTD

Китай
No. 111 Caoli Road, Fengjing Town,
Jinshan District, Shanghai, China
TEL +86 21 67360922
FAX +86 21 67360966
E-mail: phoebezhang@yao.com
Internet: <http://www.yao.com>

Промышленные шаровые, запорные, глобусные, обратные и дроссельные клапаны диапазоном от 3/8" до 60", класс от 150 LB до 4500 LB, температурный интервал работы — от -196 °C до 800 °C; применяются в нефтегазовой, химической промышленности, для работы с сжиженным природным газом, водородом и т. д.

Yao industrial ball, gate, globe, check and butterfly valves: size: 3/8"~60", rating: 150 LB~4,500 LB, and temperature: -196 °C ~ 800 °C, applicable for oil & gas, LNG, chemical, hydrogen, etc.

ПАВ. 7, ЗАЛ 4, СТЕНД 74E15 / PAV. 7, HALL 4, STAND 74E15

SHANXI GUANLI FLANGE CO. LTD

Китай
Chenjiaoying Industrial Park,
Dingxiang, Xinzhou, Shanxi, China
TEL +86 351 5634868
E-mail: sales@sxguanliflange.com
Internet: <http://www.sxguanliflange.com>

Наша компания основана в 1988 году; является одним из крупнейших производителей фланцев и поковок в Китае. Мы производим фланцы и поковки из углеродистой стали, легированной стали, нержавеющей стали, дуплексной и супердуплексной нержавеющей стали, алюминиевых сплавов в соответствии со стандартами и чертежами.

Founded in 1988, our company is a large professional flanges and forgings manufacturer in China. It can manufacture CS, AS, SS, DSS, SDSS, aluminum alloy flanges and forgings as per standards and drawings.

ПАВ. 2, ЗАЛ 1, СТЕНД 21F71 / PAV. 2, HALL 1, STAND 21F71

SHELFOIL PETROLEUM EQUIPMENT & SERVICES CO. LTD

Китай
No. 1286, Changxing Rd., Economic Development Zone,
Dezhou City, Shandong Province, China
TEL +86 534 2561217
FAX +86 534 2566056
E-mail: info.sripe@sinopec.com
Internet: <https://www.shelfoil.com>

Наша основная продукция — подвесные хвостовики, муфты для ступенчатого цементирования, принадлежности для обсадных труб, ствольные пакеры, композитные заглушки, а также гидравлические ударные инструменты. У нас имеются сертификаты соответствия API Q1, API 5CT, API 7-1, API 11D1.

Main products are liner hangers, stage collars, casing accessories, open hole packers, composite bridge plugs, hydraulic percussion tools. Obtained API Q1, API 5CT, API 7-1, API 11D1 certificates.

ПАВ. 4, СТЕНД 4B02 / PAV. 4, STAND 4B02

SHENGLI OILFIELD ORIENTAL PENGDA NON-METALLIC MATERIALS CO. LTD

Китай
9 Minghe Road 7#203, Hekong District, Dongying,
Shandong, China
TEL +86 546 3635100
E-mail: 357862973@qq.com, sales@edwardco.com
Internet: <http://www.edwardco.com>

Компания Pengda специализируется на разработке, высокотехнологичном производстве, продажах, монтаже гибких композитных труб и изделий из стекловолокна. Ее продукция способствует созданию оптимальных условий для эффективности вашего производства.

Pengda excels in high-tech production, sales, installation, and research of flexible composite pipes and fiberglass products, empowering your operations for optimal success.

ПАВ. 7, ЗАЛ 1, СТЕНД 71B34 / PAV. 7, HALL 1, STAND 71B34

SHENYANG EMT PIPING TECHNOLOGY CO. LTD

Китай
No. 521-3, Lixiang Village, Hunnan District,
Shenyang City, Liaoning Province, China
TEL +86 17614016838
FAX +86 2424775866
E-mail: synys@emtpigging.com
Internet: <https://emt-pipe.com>

Компания Shenyang EMT Piping Technology Co Ltd основана в 2004 году, производит и экспортирует все виды трубопроводной скребковой продукции.

Shenyang EMT Piping Technology Co Ltd founded in 2004, manufactures and exports all kinds of pipeline pigging products.

ОТКРЫТАЯ ПЛОЩАДКА, СТЕНД 06-48A / OPEN AIR, STAND 06-48A

SHENYANG GENGYI MACHINERY EQUIPMENT CO. LTD (SGYM)

Китай
No. 4 Jinqiao Road, Dadong District,
Shenyang, Liaoning Province, China
TEL +86 13998276883
FAX +86 24 82398277
E-mail: svickysun@163.com
Internet: <http://www.sgymchina.com>

Проектирование и производство различного газоперабатывающего оборудования, такого как центробежные, поршневые компрессоры. Поставляем все оборудование для переработки газа и жидкости и запасные части от китайских производителей.

Design and manufacture of various gas processing equipment, such as centrifugal, reciprocating, and piston compressors. Provide all gas and liquid processing equipment and spares from Chinese factories.

ПАВ. 4, СТЕНД 4B56 / PAV. 4, STAND 4B56

SHENYANG HENGTE POWER MACHINERY CO. LTD

Китай
No. 1, 14th Street, Shenyang Economic and Technological Development District, ShenYang City, Liaoning Province, China
TEL +86 18640214996
E-mail: inbohr@126.com

Shenyang HengTe Power Machinery — поставщик высококачественных компонентов для силовых агрегатов, а также промышленных уплотнительных изделий и запасных частей для компрессоров. Продукция HENT сертифицирована по требованиям ISO 9001:2015.

Shenyang HengTe Power Machinery is a supplier of high-quality power transmission components, industrial sealing products and compressor spare parts. HENT's products are ISO 9001:2015 certified.

ПАВ. 7, ЗАЛ 1, СТЕНД 71A48 / PAV. 7, HALL 1, STAND 71A48

SHENYANG LANJIAN TECHNOLOGY CO. LTD

Китай
Building 15, 184 Nujiang Street, Huanggu District, Shenyang City, Liaoning Province, China
TEL +86 18640513296
E-mail: sylj@sylibattery.com
Internet: <http://www.syljbattery.com>,
www.lubeadditive.com

Мы специализируемся на разработке литиевых батарей, систем для солнечной энергетики и добавок для смазочных материалов.

We specialize in the research and development of lithium battery cells, solar energy systems and lubricant additives.

ПАВ. 2, ЗАЛ 1, СТЕНД 21F11 / PAV. 2, HALL 1, STAND 21F11

SHENYANG TAIGE OIL EQUIPMENT CO. LTD

Китай
No. 3 Huaihe Street, Huanggu District, Shenyang City, Liaoning Province, China
TEL +86 24 86174042
FAX +86 24 86174043
E-mail: sytiger@sytiger.com
Internet: <http://www.sytiger.com>

Компания Shenyang Taige Oil Equipment Co. Ltd., основанная в 1999 году, является ведущим производителем лабораторных испытательных приборов, запчастей и химикатов для бурения, заканчивания скважин, тампонажных цементов и жидкостей ГРП.

Shenyang Taige Oil Equipment Co. Ltd., founded in 1999, is one of the leading manufacturers of lab test instruments, parts and chemicals for drilling, completion, fracturing fluids and oil well cements.

ПАВ. 4, СТЕНД 4B54 / PAV. 4, STAND 4B54

SHENZHEN AOTUOSHI HYDRAULIC MACHINERY CO. LTD

Китай
19th & 20th Building, Liantang Industrial Park, Shangcun Community, Gongming Street, Shenzhen, China
TEL +86 13538042207
FAX +86 0755 29859300
E-mail: aotuoshi007@gmail.com
Internet: <https://www.ats86.com>

AOTUOSHI — один из ведущих производителей гидравлических насосов и моторов в Китае, специализирующийся на обеспечении клиентов высокоэффективными, тихими и долговечными гидравлическими насосами и моторами.

AOTUOSHI is one of the leading manufacturers of hydraulic pumps and motors in China. We are specialized in providing customers with high efficient, quiet and long lasting hydraulic pumps and motors.

ПАВ. 2, ЗАЛ 1, СТЕНД 21D05 / PAV. 2, HALL 1, STAND 21D05

SHENZHEN GOALTEK ELECTRIC CO. LTD

Китай
19F Building 1, COFCO Yunjing Plaza, Matian Street, Guangming District, Shenzhen, Guangdong Province, 518107, China
TEL +86 755 21068257
E-mail: info@goaltek.cn
Internet: <http://www.goaltek.cn>

GOALTEK — профессиональный производитель взрывозащитного освещения, предлагающий безопасные, умные и надежные решения. Вся взрывозащищенная продукция имеет сертификаты ATEX и IECEx.

GOALTEK is a professional manufacturer of explosion proof lighting to provide safe, smart and sustainable solutions. All explosion-proof products are with ATEX and IECEx certifications.

ПАВ. 2, ЗАЛ 1, СТЕНД 21F20 / PAV. 2, HALL 1, STAND 21F20

SICHUAN AIR SEPARATION PLANT (GROUP) CO. LTD

Китай
No. 239, Jianshe Middle Road, Jianyang,
Chengdu, Sichuan Province, China
TEL +86 15208226648
FAX +86 28 27016546
E-mail: chencl@saspg.com
Internet: <http://www.saspg.com>

Sichuan Air Separation Plant (Group) Co. Ltd — ведущий в Китае частный производитель воздухоразделительных установок. Мы обслуживаем заказчиков более чем в 30 странах по всему миру. Наш принцип — «Всё для заказчиков». Sichuan Air Separation Plant (Group) Co. Ltd is the leading ASU manufacturer in private section in China. We have been serving customers in more than 30 countries in the world. All for the customers.

ПАВ. 7, ЗАЛ 4, СТЕНД 74С60 / PAV. 7, HALL 4, STAND 74C60

SICHUAN AODA MEASURING AND CONTROL DEVICE CO. LTD

Китай
No. 777-8, Zhimao Road, Shizhong District,
Neijiang City, Sichuan Province, China
TEL +86 18999291424
E-mail: 469086801@qq.com
Internet: <http://centralanon.cn>

Ведущий поставщик решений для измерения многокомпонентных потоков, используемых в нефтяной, газовой и других отраслях промышленности.

Leading provider of multiphase flow measurement solutions for the oil, gas, and other industrial sectors.

ПАВ. 7, ЗАЛ 2, СТЕНД 72D90 / PAV. 7, HALL 2, STAND 72D90

SICHUAN CHUANRUN HYDRAULIC & LUBRICATION EQUIPMENT CO. LTD

Китай
No. 85, Gangbei 6th Road, North Section of Modern Industrial Park, Chengdu City, China
TEL +86 18723298894
FAX +86 028 61836677
E-mail: chuanrun@chuanrun.com
Internet: <http://www.chuanrun.com>

CRUN предлагает гидравлические и смазочные системы, в частности, для компрессорных и турбинных установок, а также основные детали, такие как масляные цилиндры, насосы, охладители и фильтры.

CRUN provides hydraulic and lubrication systems especially for compressor and turbine units, as well as core components such as oil cylinders, pumps, coolers and filters.

ПАВ. 4, СТЕНД 4С01 / PAV. 4, STAND 4C01

SICHUAN GOLDSTONE ORIENT NEW MATERIAL TECHNOLOGY CO. LTD

Китай
Room 826, A1 of Dadi New Guanghua Plaza,
No. 8 of Jiayuan Road, Chengdu, China
TEL +86 13501097603
E-mail: gegesea@hotmail.com
Internet: <http://www.gsm-sc.com>

Goldstone — одна из ведущих в мире компаний по поставке труб из армированного термoplastа под ключ, начиная от проектирования труб и заканчивая оборудованием для производства труб, сборкой, испытаниями и т. д. Goldstone is the leading company to provide RTP pipe turnkey solutions in the world, from pipe design, pipe production machines, to fitting, testing etc.

ПАВ. 4, СТЕНД 4А04 / PAV. 4, STAND 4A04

SICHUAN HONGSHENG PETROLEUM ENGINEERING TECHNOLOGY SERVICE CO. LTD

Китай
Xijiao Industrial Park, Tianchi Town, Lezhi County,
Ziyang City, Chengdu City, Sichuan Province, China
TEL +86 15762850391
E-mail: ivan.sun@schshkj.onaliyun.com
Internet: <http://schsh.com.cn>

Услуги, предоставляемые при добыче нефти и природного газа. Нефтепромысловая химия: производство и продажа буровых добавок, цементирующих добавок, химикатов для гидроразрыва пласта, химикатов для подкисления.

Services provided for oil and natural gas extraction; oilfield chemicals: drilling additives, cementing admixtures, fracturing chemicals, acidification chemicals manufacturing and sales.

ПАВ. 7, ЗАЛ 3, СТЕНД 73B60 / PAV. 7, HALL 3, STAND 73B60

SICHUAN JINGLEI SCIENCE AND TECHNOLOGY CO. LTD

Китай
Baihua Town, Yibin City, Sichuan Province, 644623, China
TEL +86 831 6876668
FAX +86 831 6876668
E-mail: 94795414@qq.com
Internet: <http://www.jinglei-china.com>

Многослойные стальные листы, сваренные взрывом, биметаллические композитные трубы, сосуды высокого давления и другие изделия компании широко используются в нефтегазовой промышленности.

The company's explosion-welded composite steel plates, bi-metallic composite pipes, pressure vessels, and other products are widely used in the oil and natural gas industries.

ПАВ. 7, ЗАЛ 5, СТЕНД 75A80 / PAV. 7, HALL 5, STAND 75A80

SICHUAN L/G OILFIELD EQUIPMENT LTD

Китай
No. 128, Donghai Rd, Jiaolong Industrial Zone,
Shuangliu, Chengdu, China
TEL +86 28 85730676
FAX +86 28 85730698
E-mail: lmstgs@lgoel.com
Internet: <http://www.lgoel.com>

Наша компания с 2005 года специализируется на разработке, проектировании, производстве и продаже бурового оборудования, в том числе буровых насосов и буровых станков, а также расходных материалов к ним.

Since 2005 our company has been specializing in research, design, manufacture and sales of drilling equipment, including mud pumps and iron roughnecks as well as their expendables.

ПАВ. 4, СТЕНД 4B48 / PAV. 4, STAND 4B48

SICHUAN OILMAN MACHINERY CO. LTD

Китай
No. 88, Nanyi Road, Longquanyi District,
Chengdu, Sichuan, 610100, China
TEL +86 18123377202
E-mail: sophieran@chinaoilman.com

Oilman — производитель деталей для насосов, прошедший сертификацию API 11AX, и крупнейший в мире поставщик шариков и седел клапанов. Продукция также включает себя сепараторы, втулки плунжеров и гильзы для насосов.

Oilman is a manufacturer of pump parts, passed API 11AX and is the world's largest supplier of valve balls and seats. Products also include cages, plungers bushings and sleeves for pumps.

ПАВ. 4, СТЕНД 4B43 / PAV. 4, STAND 4B43

SICHUAN SILVER VALLEY ENERTECH CO. LTD

Китай
No. 17, 1st Floor, Building 15, No. 33, Binhu Xi Road,
Shibantan Street, Xindu District, Chengdu,
Sichuan Province, China
TEL +86 15002802426
E-mail: fcheng@svenertech.com
Internet: <http://www.svenertech.com>

Компания Silver Valley Enertech производит высококачественные подводные аккумуляторные батареи и различные функциональные модули, а также расходные части для систем APS MWD и LWD.

Silver Valley Enertech Company manufactures premium downhole battery packs and various functional modules and consumable parts for APS MWD and LWD systems.

ПАВ. 7, ЗАЛ 2, СТЕНД 72C40 / PAV. 7, HALL 2, STAND 72C40

SICHUAN SOUTH GAS COMPRESSOR CO. LTD

Китай
Jianshe West Road, JianYang City,
Sichuan Province, China
TEL +98935000799
E-mail: Bekhzoddjamilov@nfssgc.com
Internet: <http://www.saspg.com>

Мы рады представить вам нашу компанию, Sichuan South Gas Compressor Co Ltd. Наша организация специализируется на производстве различных компрессоров и полного комплекта оборудования для АГНК.

We are thrilled to introduce our company, Sichuan South Gas Compressor Co Ltd to you. Our organization specializes in manufacturing of different types of compressors and a full range of CNG equipment.

ПАВ. 7, ЗАЛ 4, СТЕНД 74C60 / PAV. 7, HALL 4, STAND 74C60

SICHUAN VACORDA INSTRUMENTS MANUFACTURING CO. LTD

Китай
No. 41, Chengxi Road, Yantan Industrial Zone,
Yantan Distr., Zigong, Sichuan, China
TEL +86 28 87013699
FAX +86 28 87362258
E-mail: sales@vacorda.com
Internet: <http://www.vacorda.com>

Vacorda Instruments производит измерительные приборы уже более 28 лет. Как только вы предоставите необходимые рабочие параметры, мы предложим вам подходящее рабочее решение.

Vacorda Instruments is a manufacturer that has been specializing in measuring instruments for more than 27 years. Once you give the needed working parameters, we provide you with the suitable working solution.

ПАВ. 7, ЗАЛ 3, СТЕНД 73B64 / PAV. 7, HALL 3, STAND 73B64

SICHUAN XINWEI RUBBER CO. LTD

Китай
No. 11, 12 Plant, Phase 4, Metallurgical Industrial Park,
Henan Industrial Zone, Jiangyou City, Sichuan Province,
China
TEL +86 18281424277
FAX +86 818 3253333
E-mail: june@xinweisino.com
Internet: <http://www.xinweisino.com>

Компания Sichuan Xinwei Rubber Co. Ltd, основанная в 1997 году, занимается разработкой, продажей и обслуживанием уплотнительных элементов систем управления превенторами для бурения нефтяных скважин и облицовки шкивов для пассажирских канатных дорог.

Sichuan Xinwei Rubber Co. Ltd founded in 1997, is a company engaged in research, development, sale and service of BOP sealing elements for oil drilling process and wheel liners for passenger ropeways.

ПАВ. 7, ЗАЛ 4, СТЕНД 74B35 / PAV. 7, HALL 4, STAND 74B35

SICHUAN XIONGCHEN TECHNOLOGY CO. LTD

Китай
Building 4-3, No. 2 Section 1, Guangzhou Road,
Guanghan City, Deyang City, Sichuan Province, China
TEL +86 18482107516
E-mail: jennyli@pdctool.com
Internet: <http://www.pdctool.com>

Xiongchen Technology занимается производством алмазных подшипников (для поликристаллических алмазных долот), которые используются в РУС, турбобурах, скважинном оборудовании и инструментах, нефтепромысловых насосах и прочем оборудовании.

Xiongchen Technology is committed to manufacturing of diamond bearings (PDC bearings), which are used in RSS, turbodrill, downhole tools, oilfield pumps and other equipment.

ПАВ. 8, ЗАЛ 1, СТЕНД 81D40 / PAV. 8, HALL 1, STAND 81D40

SINOSEAL HOLDING CO. LTD

Китай / China
Россия, 125284, г. Москва,
Ленинградский просп., д. 31а, стр. 1, пом. 3/16
Premises 3/16, Bldg. 1, 31A, Leningradskiy Prospekt,
Moscow, 125284, Russia
TEL +7 (495) 220-0084
E-mail: info@sino seal.ru
Internet: <https://sino seal.ru>

Производство торцевых уплотнений всех видов. Вспомогательные системы для уплотнений, панели управления, насосы. Поставщик № 1 в Китае. Один из трех ведущих производителей сухих газовых уплотнений в мире.

Production of all kinds of mechanical seals. Auxiliary systems for seals, control panels, pumps. No.1 supplier in China. It is among top 3 in dry gas seals production in the world.

ПАВ. 1, СТЕНД 1F52 / PAV. 1, STAND 1F52

SIGNAL SCIEN TECH

Китай
Rm 201, Building B, Hongqiao Green Valley,
Plaza, No. 588 Shenchang Road, Minhang District,
Shanghai, China
TEL +86 4006869757
FAX +86 2154301392
E-mail: fanzeng@signal-instruments.com
Internet: <http://www.signal-sciencetech.com>

SIGNAL (Shanghai) Technology Co. Ltd — высокотехнологичное китайское предприятие со штаб-квартирой в Шанхае (Китай). Основное внимание уделяется разработке, производству и продаже приборов для анализа газа.

SIGNAL (Shanghai) Technology Co. Ltd is a China high-tech enterprise, headquartered in Shanghai, China. Focuses on the development, production and sales of gas analysis instruments.

ПАВ. 7, ЗАЛ 5, СТЕНД 75D61 / PAV. 7, HALL 5, STAND 75D61

SIYOSEAL (SHENZHEN) TECHNOLOGY CO. LTD

Китай
E603, Block E, Galaxy World Phase 2,
MinZhi, LongHua District, Shenzhen, China
TEL +86 755 28309149
FAX +86 755 29488426
E-mail: Charles@siyoseal.com
Internet: <http://www.siyoseal.com>

Siyoseal — ведущий поставщик специальных уплотнений из технической пластмассы для вращающихся деталей и высококачественных уплотнений из резиновых эластомеров, в том числе уплотнительных колец из специальных материалов, профильных прокладок и т. д.

Siyoseal is leading provider of sealing solutions: special-purpose engineering plastic turning seals and high-end rubber elastomer material seals, such as O-rings from special materials, lipseals etc.

ПАВ. 8, ЗАЛ 1, СТЕНД 81D42 / PAV. 8, HALL 1, STAND 81D42

SINO OIL KING SHINE CHEMICAL. CO. LTD

Китай
No. 10 Jinyuan East Road, Development Zone,
Langfang City, Hebei Province, China
TEL +86 15354064209
E-mail: cnpcckcc@cnpc.com.cn

Компания KSCC разработала различные химические добавки, в том числе ингибиторы сопротивления, депрессанты, демульгаторы, антиэмульгаторы, парафиновые дисперсанты, дисперсанты осаждения битума и т. д.

KSCC has developed multiple chemical additives including drag reducing agents, pour point depressants, demulsifiers, reverse demulsifiers, wax dispersants, asphaltene precipitation dispersants, etc.

ПАВ. 2, ЗАЛ 1, СТЕНД 21D30 / PAV. 2, HALL 1, STAND 21D30

SJ PETROLEUM MACHINERY CO. SINOPEC

Китай
No. 73, Sydi Str., Jingzhou, Hubei Province, China
TEL +7 (968) 590-8757
E-mail: cx@sjpetro.ru
Internet: <http://sofe.sinopec.com/sofe/ru>

Компания SJ Petroleum Machinery Co., SINOPEC — один из ведущих в Китае предприятий по разработке и изготовлению БУ, ЦА, КРС, ГРП, колтюбингового, морского оборудования, манифольдов ВД и т. д.

SJ Petroleum Machinery Co., SINOPEC is one of the leading companies in China developing and manufacturing drilling rigs, cementing outfits, well workover, hydraulic fracturing, coil tubing, maritime equipment, HP manifolds, etc.

ПАВ. 2, ЗАЛ 1, СТЕНД 21E20 / PAV. 2, HALL 1, STAND 21E20

SLANVERT

Китай
No. 1599, Konggang 2 Road,
Xi HangGang Economic Development Zone,
Chengdu, China
TEL +86 28 8565 3587
E-mail: info@dlhope.com
Internet: <http://www.slanvert.com.cn>

Компания основана в 1995 году, является пионером в области технологий преобразования частоты в Китае и поставляет продукцию для энергосбережения и защиты окружающей среды, а также умное оборудование.

Founded in 1995, the company is a pioneer in frequency conversion technology in China, offering products for energy conservation and environmental protection, as well as intelligent equipment.

ПАВ. 7, ЗАЛ 5, СТЕНД 75C31 / PAV. 7, HALL 5, STAND 75C31

SPECIAL VALVE JIANGSU FLUID MACHINERY MANUFACTURING CO. LTD

Китай
No. 21, Huanshan Road, Economic Development Zone,
Funing, Yancheng, Jiangsu Province, China
TEL +86 515 87230079
FAX +86 515 89790273
E-mail: huangshengli@tf-lok.com.cn
Internet: <http://www.tf-lok.com>

Компания, основанная в 1993 году, занимается разработкой, производством, продажей и обслуживанием игольчатых клапанов, шаровых кранов, клапанных коллекторов, кованых клапанов, а также клапанных затворов.

Our company was established in 1993. We are dedicated to design, development, manufacture, sales and service of needle valves, ball valves, valve manifolds, forged valves, cutting ferrule fittings.

ПАВ. 7, ЗАЛ 5, СТЕНД 75D80 / PAV. 7, HALL 5, STAND 75D80

SUFA

Китай
501 Zhujiang Road, SND, Suzhou City, China
TEL/FAX +86 512 66672595
E-mail: lih@chinasufa.com
Internet: <http://www.chinasufa.com.cn>

Компания SUFA, основанная в 1952 году, является научно-технической компанией, которая объединяет разработку, производство и продажу промышленной арматуры, предлагая системы управления потоком в различных отраслях.

SUFA founded in 1952, is a scientific and technological company which integrates R&D, manufacturing and sales of industrial valves, providing flow control system solutions for various sectors.

ПАВ. 7, ЗАЛ 5, СТЕНД 75C60 / PAV. 7, HALL 5, STAND 75C60

SUNKYE INTERNATIONAL CO. LTD

Китай
A3, 4/F, Ho King Commercial Centre No. 2-16 Fa Yuen Street
Kl Hk, China
TEL +852 6948 6797
E-mail: sales@sunkye.com
Internet: <http://www.sunkye.com>

Sunkye занимается производством соединительных муфт по индивидуальному заказу, включая торсионные пальцы, соединительные муфты Micro D и Nano D, соединительные муфты для работы в условиях высокой температуры и высокого давления, подводные соединительные муфты, а также герметичные и уплотнительные соединительные муфты из полиэфирэфиркетона, переходные и переборочные соединители.

Sunkye specializes in custom connectors, including twist pins, mil-spec Micro D and Nano D connectors, HTHP connectors, subsea connectors, and hermetic/sealing PEEK, feedthrough, bulkhead connectors.

ПАВ. 2, ЗАЛ 1, СТЕНД 21E02 / PAV. 2, HALL 1, STAND 21E02

SUNLEEM TECHNOLOGY INCORPORATED COMPANY

Китай
No. 15, Xihenggang Street, Yangchenhu Town,
Xiangcheng District, Suzhou, Jiangsu, China
TEL +86 10 67956552
E-mail: sales@sunleem-tech.com
Internet: <https://en.sunleem.com>

Sunleem — это второй по величине китайский производитель взрывозащищенный светильников, электрооборудования и фитингов, сертифицированных в соответствии со стандартами CU-TR, ATEX, IECEx.

Sunleem is Chinese Top 2 manufacturer of explosion-proof lighting fixtures, electrical apparatus and pipe fittings, those are CU-TR, ATEX, IECEx certified. One-stop service provider.

ПАВ. 2, ЗАЛ 1, СТЕНД 21A14 / PAV. 2, HALL 1, STAND 21A14

SUPERWAY (JIANGSU) VALVE CO. LTD

Китай
No. 158 West Meisheng Road, Qingjiangpu District,
Huai'an City, Jiangsu, China
TEL +86 517 83870886
E-mail: lily@subowei.com
Internet: <http://www.subowei.com>

Мы поставляем стандартное нефтяное оборудование стандарта API 6A и предоставляем OEM-услуги по производству промышленных клапанов стандарта API 6D.

We are the manufacturer of wellhead equipment and flow equipment. We supply API 6A standard petroleum equipment and provide OEM services for API 6D industry valves.

ПАВ. 2, ЗАЛ 1, СТЕНД 21F04 / PAV. 2, HALL 1, STAND 21F04

SUZHOU CHENGKE AUTOMATIC CONTROL EQUIPMENT CO. LTD

Китай
Build 2, 10 Chunwang Rd, Huangdai Town,
Xiangcheng District, China
TEL +86 512 65717933
FAX +86 512 66105308
E-mail: lxztaylor@163.com
Internet: <http://www.ck-accs.com>

Suzhou Chengke Automatic Control Equipment — это передовое предприятие, применяющее высокие технологии, расположенное в провинции Цзянсу (Китай), которое занимается разработкой, производством и продажей систем управления электроприводами.

Suzhou Chengke Automatic Control Equipment is a high-tech enterprise located in Jiangsu Province, China, specialized in the research, development, production and sales of electric actuators control systems.

ПАВ. 7, ЗАЛ 5, СТЕНД 75E22 / PAV. 7, HALL 5, STAND 75E22

SUZHOU DOUSON VALVE CO. LTD

Китай
No. 42, Guijia Lane, Xinglong Street,
Suzhou City, Jiangsu Province, China
TEL +86 15861582409
Internet: <http://www.dousonvalve.com>

Douson — это профессиональный производитель трубопроводной арматуры. Основные виды продукции — шаровые краны, задвижки, регулирующие клапаны, дисковые затворы, подводные клапаны, оборудование для нефтяной и химической промышленности, решения, касающиеся добычи природного газа, оборудование для электростанций, береговых, прибрежных и морских месторождений.

Douson is a professional valve manufacturer. Cover ball valves, gate, control, safety, butterfly valves, subsea valves used in petroleum, chemical industries, natural gas, at power plants, in onshore, offshore and marine fields.

ПАВ. 7, ЗАЛ 5, СТЕНД 75B04 / PAV. 7, HALL 5, STAND 75B04

SUZHOU ONTOP MECHANICAL & ELECTRICAL EQUIPMENT CO. LTD

Китай
No. 588 Jiangxing East Road,
Wujiang Economic Development Zone,
Suzhou, Jiangsu, China
TEL +86 512 86871619
FAX +86 512 65376999
E-mail: info@szontop.com
Internet: <http://www.szontop.com>

Suzhou Ontop — ведущий производитель, специализирующийся на производстве кабельных лотков, настилов и опорных систем.

Suzhou Ontop is a leading manufacturer specializing in the production of cable tray systems, grating and support systems.

ПАВ. 7, ЗАЛ 6, СТЕНД 76D50 / PAV. 7, HALL 6, STAND 76D50

SUZHOU SUJING PROTECTIVE ATMOSPHERE CO. LTD

Китай
No. 2, Weixin Road, Suzhou Industrial Park,
Suzhou City, Jiangsu Province, China
TEL +86 13771796260
FAX +86 512 65314021
E-mail: yh@sjjq.com
Internet: <http://www.sjjq.com>

Компания Sujing, основанная в 1969 году, является государственным китайским предприятием. Sujing уже более 55 лет занимается разработкой, производством и обслуживанием генераторов N₂, O₂ и H₂.

SUJING, founded in the year 1969, is a state-owned enterprise in China, who have been focusing on R&D, manufacture, supply and service of N₂, O₂ and H₂ generators for more than 55 years.

ПАВ. 7, ЗАЛ 5, СТЕНД 75A63 / PAV. 7, HALL 5, STAND 75A63

SUZHOU YOUWEI FLUID TECHNOLOGY CO. LTD

Китай
No. 28 Da Tong Road, Huqiu District,
Suzhou, Jiangsu, China
TEL +86 512 62386044
FAX +86 512 62601855
E-mail: maxkuai@youweifluid.com
Internet: <http://www.youweifluid.com/en>

Мы применяем передовые зарубежные конструкции, чтобы предоставить заказчикам задвижки с мягким уплотнением, регулирующие клапаны для рационального водопользования, трубопроводную арматуру с индикацией степени открытия, двухцентровые дисковые затворы с мягким уплотнением, а также другие изделия и запасные части.

We adopts foreign advanced design to provide customers with soft seal gate valves, water conservancy control valves, indicator gate valves, double-center soft seal butterfly valves and other products and spare parts.

ПАВ. 7, ЗАЛ 5, СТЕНД 75B06 / PAV. 7, HALL 5, STAND 75B06

SZ-PRODUCTION-EN

Китай / China

Россия, г. Москва, пос. Сосенское,
дер. Сосенки, ул. Сосновая, д. 7
7, Sosnovaya Str., Sosenki Village,
Sosenskoe Settlement, Moscow Russia
TEL +7 (909) 924-6573
E-mail: 277211936@qq.com
Internet: <http://www.szv.cn>

Изготовление запорной, топливной, насосной, пневматической аппаратуры для нефтегазовой промышленности компании SZ-PRODUCTION-EN (Китай).

Production of shut-off, fuel, pneumatic, pumping equipment of the oil and gas industry.

ПАВ. 8, ЗАЛ 1, СТЕНД 81B80 / PAV. 8, HALL 1, STAND 81B80

TAIAN STRENGTH

Китай

No. 59, Mingtang Road, Taishan District,
Taian City, Shandong Province, China

TEL +86 18553885916

E-mail: sales01@slequipments.com

Internet: <http://www.industrialautoclaves.com>

Компания Taian Strength производит важную продукцию для нефтехимической промышленности Китая и продает сосуды высокого давления в десятки стран, обладая правами на импорт и экспорт. Продукция сертифицирована на соответствие стандартам ASME, U2, PED.

Taian Strength owning the key products in China's petrochemicals industry sells pressure vessels in dozens of countries with the rights to import and export. Has the ASME, U, U2, PED certificates.

ПАВ. 8, ЗАЛ 1, СТЕНД 81B01 / PAV. 8, HALL 1, STAND 81B01**TAISHAN GROUP TAIAN BOAO INTERNATIONAL TRADE CO. LTD**

Китай

No. 1169, Beitianmen Street,
Hi-Tech Zone, Taian, Shandong, China

TEL +86 538 6619637

FAX +86 538 6628637

E-mail: zhengqian@taishanboao.com

Internet: <https://www.industry-boiler.com>

Производитель емкостей под давлением (теплообменников, резервуаров и др.) с котлом. Мы являемся членом совета Китайской ассоциации промышленных котлов (IBTA). We are a professional manufacturer of ASME pressure vessels (exchangers, storage tanks etc.) and boilers operating since 1952. We are the chief council member of industrial boilers (IBTA) of China.

ПАВ. 2, ЗАЛ 1, СТЕНД 21A06 / PAV. 2, HALL 1, STAND 21A06**TAIYUAN TAIHANG DIRKSEN AUTOCONTROL ENGINEERING CO. LTD**

Китай

No. 43, Jinshan Street, Xiaodian District, Taiyuan City, China

TEL +86 351 7055788

E-mail: 15035138842@163.com

Internet: <http://www.dirksen.cn>

Dirksen — высокотехнологичное предприятие с 20-летней историей, специализирующееся на регулирующих клапанах, расходомерах, измерении давления. Это один из разработчиков национального стандарта Китая на массовые расходомеры.

Dirksen is a high-tech enterprise with a 20-year history, specializing in control valves, flowmeters, pressure measurement. It is the drafting unit of Chinese national standard for mass flowmeters.

ПАВ. 7, ЗАЛ 1, СТЕНД 71A60 / PAV. 7, HALL 1, STAND 71A60**TAIZHOU BAIGUAN PUMP VALVE TECHNOLOGY CO. LTD**

Китай

No. 1 Xiangfu East Street, Hongqiao Industrial Park,
Taixing County, Taizhou City, Jiangsu Province, China

TEL +86 523 87488885

E-mail: web@bgjx.cnInternet: <http://www.bgjx.cn>

Компания Baiguan Technology получила сертификаты соответствия ТУ на поставку задвижек, шаровых кранов и регулирующих клапанов, широко используемых в нефтепереработке, химической медицине и в производстве цистерн.

Baiguan Technology's has passed the TS certification and provides gate valves, ball valves and control valves that are widely used in such market segment, as petroleum refining, chemical medicine, tank industry.

ПАВ. 7, ЗАЛ 6, СТЕНД 76D31 / PAV. 7, HALL 6, STAND 76D31**TAIZHOU ZHONGDU MACHINERY CO. LTD**

Китай

No 100, Jinhai Avenue, Yuhan Economic Development Zone,
Zhejiang Province, China

TEL +86 576 81716188

E-mail: cmsealed@metal-gasket.comInternet: <http://www.cmmetalgasket.com>

Металлические кольцевые прокладки типа BX, RX, IX, манжеты П-образного сечения, MX. Внешние и внутренние конусные кольца, трубы с резьбовыми соединениями для подачи масла, резьбовые кольца, металлические уплотнительные комплексные прокладки и различные нестандартные изделия.

Metal ring gasket: BX, RX, IX type, U-RING, MX types. Outer and inner cone rings, tubing hanging screw oil pipes, hanging thread rings, metal sealing combination pads and various non-standard ones.

ПАВ. 7, ЗАЛ 6, СТЕНД 76A02 / PAV. 7, HALL 6, STAND 76A02**TECHFLUID YANTAI LIMITED**

Китай

No. 628 Pingliadian Town, Laizhou Shandong, China

TEL +86 535-2626918

E-mail: sales@yuelongchina.comInternet: <http://www.techfluid.cn>

Techfluid — производитель гибких шлангов высокого и низкого давления для разведки и добычи нефти и газа (API.7K, API16C, API17K). Работает с мировыми операторами нефтегазового и энергетического сектора.

Techfluid is a manufacturer of high and low pressure flexible hoses for oil and gas exploration and production (API.7K, API16C, API17K). Works with global operators in the oil & gas and green energy industries.

ПАВ. 7, ЗАЛ 5, СТЕНД 75E10 / PAV. 7, HALL 5, STAND 75E10

TEER VALVE HIGH TECHNOLOGY CO. LTD

Китай
No. 107, Dayuan St. Shuige Ind. Zone,
Lishui City, Zhejiang, China
TEL +86 21 57605666
FAX +86 21 57608000
E-mail: trade@chinateer.com
Internet: <http://www.chinateer.com>

Производство запорных клапанов, запорно-регулирующих клапанов, обратных клапанов, шаровых клапанов, поворотных клапанов, клапанов DBB/SBB, дроссельных клапанов API 6A и т. д.

Manufacturer of gate valves, globe valves, check valves, ball valves, butterfly valves, DBB/SBB valves, API 6A choke valves, etc.

ПАВ. 7, ЗАЛ 5, СТЕНД 75D31 / PAV. 7, HALL 5, STAND 75D31

TEJI VALVE GROUP

Китай
Anfeng Industry Zone, Oubei Wenzhou 325102, China
TEL +86 577 67354000
FAX +86 577 67354001
E-mail: teji@teji-valve.com
Internet: <http://www.teji-valves.com>

TEJI VAVE GROUP производит клапаны с 1980 года, специализируется на производстве криогенных клапанов для СПГ, делает все возможное, чтобы обеспечить продукцию и услуги наилучшего качества для удовлетворения потребностей клиентов.

TEJI VAVE GROUP, a valve manufacturer operating since 1980, focuses on LNG cryogenic valves, devoting itself to providing the best quality products and services to meet customer's needs.

ПАВ. 2, ЗАЛ 1, СТЕНД 21D01 / PAV. 2, HALL 1, STAND 21D01

TIANGONG VALVE GROUP

Китай
Hesan Industrial Zone, Oubei Town,
Wenzhou City, Zhejiang Province, China
TEL +86 577 85956980
FAX +86 577 85956555
E-mail: sales@tgvalve.com
Internet: <http://www.tgvalveru.com>

Компания Tiangong Valve Group Co. Ltd основана в 1985 году; имеет более чем 30-летний опыт в области проектирования, производства и продажи клапанов. В компании заняты от 160 до 200 сотрудников, а годовой объем производства составляет 10 000 тонн.

Tiangong Valve Group Co. Ltd established in 1985, has more than 30 years of experience in valve designing, manufacturing and distributing. We have 160-200 employees and the annual output is 10,000 tons.

ПАВ. 2, ЗАЛ 1, СТЕНД 21E01 / PAV. 2, HALL 1, STAND 21E01

TIANJIN BERYTE TECHNOLOGY CO. LTD

Китай
Room 2211, Tower B, Kuangshi International,
Tianjin Pilot Free Trade Zone (Central Business District), China
TEL +86 22 5809 6645
E-mail: peterpan@tjberyte.com
Internet: <http://www.tjberyte.com>

Beryte специализируется на оказании услуг теплоизоляции и производстве высококачественных материалов, расчете теплоизоляции, проектировании и изготовлении материалов и строительных услуг для СПГ, нефтехимической промышленности и изготовлении модулей.

We Beryte specialize in insulation services and high quality materials, insulation calculation, design and material fabrication/construction services in LNG industry, petro chemical and module fabrication.

ПАВ. 7, ЗАЛ 1, СТЕНД 71A62 / PAV. 7, HALL 1, STAND 71A62

TIANJIN BREAK PETRO-MACHINERY MANUFACTURING CO. LTD

Китай
Room 257, Area B, Binhang Tengyun Creative Park,
No. 3699 Waihuan East Road, Xinli Street, Dongli District,
Tianjin, China
TEL +86 15083315007
E-mail: Esik@yspetro.com
Internet: <http://www.yspetro.com>

Компания Tianjin Break Petro-Machinery Manufacturing Co. Ltd имеет богатый опыт проектирования, разработки и технического обслуживания буровых установок и агрегатов для ремонта скважин.

Tianjin Break Petro-Machinery Manufacturing Co. Ltd has extensive experience in design, research and maintenance of drilling rigs and well repair units.

ПАВ. 7, ЗАЛ 4, СТЕНД 74B30A / PAV. 7, HALL 4, STAND 74B30A

TIANJIN HUAYUE INTERNATIONAL TRADE CO. LTD

Китай
Floor 4, Building G, Haitai Information Plaza,
6 Huatian Ave., Xiqing District, Tianjin, China
TEL +86 18632775008
E-mail: jack@huayuecorp.com
Internet: <https://www.borocell.com>

Компания China Huayue производит теплоизоляционные строительные материалы, включая стекловату, каменную вату, вспененный каучук и пеностекло для различных жилых, коммерческих и промышленных целей.

China Huayue manufactures thermal insulation building materials including glass wool, rock wool, rubber foam, and foam glass insulation for various residential, commercial, and industrial applications.

ПАВ. 7, ЗАЛ 5, СТЕНД 75D69 / PAV. 7, HALL 5, STAND 75D69

TIANJIN JEONSURE SCIENCE & TECHNOLOGY DEVELOPMENT CO. LTD

Китай
No. 12, Shengtang Road, Xiaozhan Town,
Jinan District, Tianjin, China
TEL +86 22 8881 9648, E-mail: jeonsure@163.com
Internet: <http://www.jeonsure.com>

Jeonsure Science and Technology — один из ведущих производителей оборудования для борьбы с пескопроявлением и заканчивания скважин в нефтегазовой, водной, горнодобывающей и других отраслях.

Jeonsure Science and Technology pledge itself to be one of the leading tooling manufacturers of sand control and well completion applications, serving oil & gas, water, mining and other industries.

ПАВ. 4, СТЕНД 4B04 / PAV. 4, STAND 4B04

TIANJIN KINGPETRO EQUIPMENT CO. LTD

Китай
Tianjin, District Wuqing, China
TEL +7 (925) 234-7188, E-mail: kingpetro2020@foxmail.ru
Internet: <http://www.kingpetro.com>

Компания специализируется на производстве систем очистки бурового раствора.

Specializing in the production of drilling mud cleaning systems.

ПАВ. 2, ЗАЛ 1, СТЕНД 21E90 / PAV. 2, HALL 1, STAND 21E90

TIANJIN LIANQIANG MECHANICAL SEALING TECHNOLOGY CO. LTD

Китай
Tianjin, China
TEL +86 15321356666, E-mail: jys@lianqiangseal.com
Internet: <http://www.lianqiangseal.com>

Tianjin Lianqiang Mechanical Seal Technology Co. Ltd производит механические уплотнения, которые широко используются в таких отраслях промышленности, как нефтяная, химическая, энергетическая, медицина и т. д.

Tianjin Lianqiang Mechanical Seal Technology Co. Ltd main products are mechanical seals, widely used in industries such as petroleum, chemical, power, medicine, etc.

ПАВ. 7, ЗАЛ 4, СТЕНД 74A50 / PAV. 7, HALL 4, STAND 74A50

TIANJIN LILIN PETROLEUM MACHINERY CO. LTD

Китай
Lilin Industrial Park, Sanhe Gegu Jinnan, Tianjin, China
TEL/FAX +86 22 88815028, E-mail: rusale@lilingroup.com
Internet: <http://www.lilingroup.com>

Основная деятельность компании Lilin — производство забойных двигателей, открывателей скважин и ПК, забойных насосов и т. д., а также профессиональных инструментов и оборудования для нефтяной и горнодобывающей промышленности.

Lilin is mainly engaged in the production of downhole motors, hole openers and PC, downhole pumps etc. and oil, mining drilling industry professional tools and equipment.

ПАВ. 7, ЗАЛ 4, СТЕНД 74B30 / PAV. 7, HALL 4, STAND 74B30

TIANJIN PAUWAY POWER EQUIPMENT CO. LTD (PAUWAY)

Китай
No. 130 Yongjin Rd,
High-end Equipment Manufacturing Industry Park,
Beichen, Tianjin, China
TEL +86 18630927818, +86 15175780152
E-mail: sunbs@pauway.cn, xum@pauway.cn
Internet: <http://www.pauway.cn>

PAUWAY Energy — это поставщик комплексных решений в области энергетики, предлагающий высококачественные дизельные, газовые и биогазовые генераторы, электростанции с использованием интеллектуальных облачных решений, распределенные сети подачи электроэнергии и микросети для новой энергетики.

PAUWAY Energy is a comprehensive power energy solution provider offering high-end diesel/gas/biogas generator sets, intelligent cloud power stations, distributed energy, and new energy microgrids.

ПАВ. 7, ЗАЛ 5, СТЕНД 75E21 / PAV. 7, HALL 5, STAND 75E21

TIANJIN PUMPS & MACHINERY GROUP CO. LTD

Китай
No. 10 Guoyuan Nan Road,
Beichen District, Tianjin, China
TEL +86 22 26833413
FAX +86 22 26392878
E-mail: export@ctppumps.com
Internet: <http://www.ctppumps.com>

Мы являемся ведущим в Китае производителем шнековых и центробежных насосов для морских объектов. Мы предлагаем 30 серий и 1300 моделей насосов, а наши технологии соответствуют передовому международному уровню.

We are the biggest manufacturer of screw pumps and marine centrifugal pumps in China. We have 30 series and 1,300 specifications of pumps, our techniques already reach international advanced level.

ПАВ. 7, ЗАЛ 5, СТЕНД 75E27 / PAV. 7, HALL 5, STAND 75E27

TIANJIN RICHSEN OIL EQUIPMENT CO. LTD

Китай
No. 2610-Zone A Ocean International Center,
Hedong District, 300011 Tianjin, China
TEL +86 22 58570588
FAX +86 22 58570588
E-mail: cyndi@richsen.cn
Internet: <http://www.richsen.cn>

Tianjin Richsen Oil Equipment Co. Ltd — китайская компания-поставщик комплексных решений OCTG, обслуживающая мировой рынок. Мы сердечно приглашаем вас посетить нас для развития нашего сотрудничества.

Tianjin Richsen Oil Equipment Co. Ltd is a China-based OCTG comprehensive solution provider serving the global market. We warmly welcome you visit us to develop businesses.

ПАВ. 7, ЗАЛ 3, СТЕНД 73A72 / PAV. 7, HALL 3, STAND 73A72

TIANJIN SIANJIA FLOW CONTROL SYSTEMS CO. LTD

Китай
No. 10 Kaiyuan Road, Xiqing Auto Industrial Park,
Tianjin, 300380, China
TEL +86 18920310085, +86 15003836232
FAX +86 22 58669879
E-mail: wangqiong@ejianlong.com
Internet: http://www.sianjia.com

Мы производим различные типы клапанов, включая дисковые затворы, шаровые краны, задвижки, сферические клапаны, обратные клапаны и пр., для работы при экстремальных температурах: от криогенных условий при -196 °C до температур порядка +650 °C, класса от 150 до 2500 фунтов, размером от 1/2 до 144 дюймов. У нас имеются сертификаты соответствия EAC, CE, API, ISO и SIL3, API 607, BV Marine, ISO 15848 и др.

Manufacturer of butterfly, ball, gate, globe, check valves, etc., cryogenic (-196°~650° Celsius), class 150~2,500 LB, 1/2~144". EAC, CE, API, ISO & SIL3, API 607, BV Marine, ISO 15848 certificates, etc.

ПАВ. 7, ЗАЛ 6, СТЕНД 76C35 / PAV. 7, HALL 6, STAND 76C35

TIANJIN VICTORY OILFIELD EQUIPMENT MANUFACTURING LIMITED COMPANY

Китай
No. 6 Xinghua Sanzhi Road,
Xiqing Economic Development Area, Tianjin, China
TEL +86 22 58110128, E-mail: jiangcayiy@tvem.com.cn
Internet: http://www.tvem.com.cn

Компания TVEM специализируется на проектировании и производстве оборудования для механизированной эксплуатации нефтяных скважин. Благодаря более чем 30-летию опыта работы и широкому ассортименту продукции мы можем удовлетворить потребности любого заказчика.

TVEM is specializing in the design, engineering and manufacturing of oilfield artificial lift equipment. With over 30 years of experience and full range of product lines, we can satisfy every customer.

ПАВ. 7, ЗАЛ 2, СТЕНД 72D46 / PAV. 7, HALL 2, STAND 72D46

TIANJIN WIN-TRUST (GEOLOGGING) TECHNOLOGY CO. LTD

Китай
Room 202, Building 3, Saide Square, No. 278,
Hongqi Road, Nankai District, Tianjin, China
TEL +86 15822669913
E-mail: mattji@wintrust-geologging.com
Internet: https://www.wintrust-geologging.com

Компания WIN-TRUST широко известна как лидер в области каротажа обсаженных скважин и передовых технологий мониторинга. Мы разрабатываем, производим и предлагаем надежные и устойчивые инструменты для наших клиентов.

WIN-TRUST is widely recognized as an industry leader in cased hole well logging and advanced monitoring technology. We design, manufacture and offer reliable and robust tools to our customers.

ПАВ. 4, СТЕНД 4C20 / PAV. 4, STAND 4C20

TRUST VALVE (SUZHOU) CO. LTD

Китай
Room 415, No. 9 Building, Xiangshangongfang,
Wuzhong District, Suzhou City, Jiangsu, China
TEL +86 51266382610
FAX +86 51266382610
E-mail: zhifei.shi@trustvalve.com
Internet: http://www.trustvalve.com

Основная продукция компании — технологические клапаны и специальные клапаны, широко используемые при высоких температурах, высоком давлении, высокой коррозии, криогенных и сверхвысоких температурах.

Trust Valve main products are gate, globe, check and ball valves, and special customized valves, widely used in high-temperature, high pressure, high corrosion, cryogenic and super high temperature conditions.

ПАВ. 1, СТЕНД 1G24 / PAV. 1, STAND 1G24

UNIBROM CORP.

Китай
Renhe East Affiliated Bldg, No. 399 Xuanwu East Street,
Weifang, Shandong, China
TEL +86 13906368105
FAX +86 536 8291558
E-mail: linna@unibrom.com
Internet: http://www.unibrom.com

Unibrom является китайским производителем и одним из самых надежных поставщиков химических веществ для нефтедобычи в мире. Основная продукция — химикаты для заканчивания скважин, биоциды, ингибиторы и др.

Unibrom is a Chinese manufacturer and one of the most reliable suppliers of chemicals for oil production in the world. Main products include chemicals for well completion, biocides, inhibitors, etc.

ПАВ. 2, ЗАЛ 1, СТЕНД 21B32 / PAV. 2, HALL 1, STAND 21B32

UNIKA UNIVERSAL KABLO SANAYI VE TICARET A.S.

Турция
Yeni Sulun Sokak, No: 5, 34330 Iclevent, Istanbul, Türkiye
TEL +90 212 278 23 53
FAX +90 212 279 37 51
E-mail: rufan.berberoglu@unika.com.tr
Internet: http://www.unika.com.tr

Компания Unika Universal Kablo — производитель морских и судовых электрических кабелей с опытом разработки и производства силовых, контрольных и измерительных кабелей.

Unika Universal Kablo is a producer of marine and shipboard electrical cables with experience in the development and production of power, control, and instrument cables.

ПАВ. 8, ЗАЛ 2, СТЕНД 82C70 / PAV. 8, HALL 2, STAND 82C70

URALCELL

Россия, 620141, г. Екатеринбург, Проходной пер., д. 5
5, Prokhdnoy Pereulok, 620141 Ekaterinburg, Russia
TEL +7 (343) 336-7923
FAX +7 (343) 336-7901
E-mail: sales@uralcell.ru
Internet: <http://www.uralcell.ru>

URALCELL — это российский производитель промышленных инверторов, агрегатов бесперебойного питания постоянного и переменного тока, стационарных аккумуляторных батарей URALCELL всех типов.

URALCELL is a Russian manufacturer of industrial inverters, DC/AC uninterruptible power supplies (UPS), URALCELL batteries of all types.

ПАВ. 8, ЗАЛ 2, СТЕНД 82В12 / PAV. 8, HALL 2, STAND 82B12

UWNTEK

Китай / China

Россия, г. Москва, Киевское ш.,
д. 22, БЦ «Румянцево», стр. Г
Bldg. G, BC Rumyantsevo,
22, Kievskoe Shosse, Moscow Russia
TEL +7 (495) 136-5721, +86 571-88371966
E-mail: longshihang@zju.edu.cn
Internet: <http://www.uwntek.com>

Компания UWNTEK специализируется на научных исследованиях и разработках, проектировании, инженеринговых услугах и производстве промышленных систем автоматизации нового поколения.

The company specializes in research and development, designing, manufacturing and engineering services of new-generation industrial control systems.

ПАВ. 2, ЗАЛ 1, СТЕНД 21F07 / PAV. 2, HALL 1, STAND 21F07

VATAC VALVES CORP

Китай

Shuige Industrial Zone, Lishui, Zhejiang, China
TEL +86 551 6599 0285
FAX +86 551 6599 0286
E-mail: sales@vatacvalve.com
Internet: <http://www.vatacvalves.com>

Vatac — динамичный и ведущий производитель арматуры, предлагающий инновационные решения клиентам в машиностроительной отрасли.

Vatac is a dynamic and leading valve manufacturer offering innovative solutions to customers in engineering industries.

ПАВ. 8, ЗАЛ 1, СТЕНД 81С01 / PAV. 8, HALL 1, STAND 81C01

VIEWLINK DIAMOND CO. LTD

Китай

№. 11, Zhuanshi 5th Road, New Material Industrial Park,
Zhengzhou, Henan, China
TEL/FAX +86 371 6333 1782
E-mail: irina@vlink-pcddcutters.com
Internet: <http://www.vlink-pcddcutters.com>

Viewlink Diamond — это завод по производству изделий из поликристаллических алмазов. Основная продукция завода — режущие элементы из поликристаллических алмазов для бурения нефтяных и газовых скважин, подшипники и режущие элементы из поликристаллических алмазов для горнодобывающей промышленности, заготовки из поликристаллических алмазов для режущего инструмента и т. д.

Viewlink Diamond is a specialized factory of PCD material. Main products include PDC cutters for oil and gas drilling, PDC bearings, PDC cutters for mining, PCD cutting tool blanks and so on.

ПАВ. 8, ЗАЛ 1, СТЕНД 81С03 / PAV. 8, HALL 1, STAND 81C03

VITZROCELL CO. LTD

Республика Корея

70, Indeoseupakeu-ro, Hapdeok-eup, Dangjin-Si,
Chungcheongnam-do, Republic of Korea
TEL +82 2 2024-3223
FAX +82 2 467-2756
E-mail: david@vitzrocell.com
Internet: <http://www.vitzrocell.com>

Компания VITZROCELL, основанная в 1987 году, специализируется на производстве высококачественных литийных аккумуляторов для цифровых устройств, ориентированных на устойчивость и готовящихся к лидерству в IV промышленной революции.

Founded in 1987, VITZROCELL specializes in top-quality lithium batteries for digital devices, committed to sustainability, preparing for IoT and smart devices to lead in the 4th industrial revolution.

ПАВ. 8, ЗАЛ 1, СТЕНД 81А70 / PAV. 8, HALL 1, STAND 81A70

WEIFANG SUBTOR ROTATING PRECISION MACHINERY CO. LTD

Китай

East Side of Industry Second Road,
Weicheng Economy Development Zone,
Weifang City, 261000, China
TEL +86 536 5070802
FAX +86 536 5070760
E-mail: info@subtor.com.cn
Internet: <http://www.subtor.com.cn>

Subtor профессионально занимается разработкой, проектированием и производством продукции, действие которой основано на принципе Муано. Основная продукция — винтовые насосы кавитационного типа, мацераторы, погружные насосы.

Subtor professionally focuses in research, design and production of relative products based on Moineau principle. Key products include progressive cavity pumps, grinder macerators, down hole PC pumps.

ПАВ. 7, ЗАЛ 2, СТЕНД 72D74 / PAV. 7, HALL 2, STAND 72D74

WEIFANG SHENGLI PETROCHEMICAL MACHINERY CO. LTD

Китай
No.11999, Cang Nan Street, Weicheng District, Weifang, Shandong, China
TEL +86 18765693559, +86 13853610542, +86 18863697088, +86 18866780612
E-mail: ada@casengroup.com, 604421740@qq.com, qzx@cnshengli.cn, ajdwangyan@163.com
Internet: <https://www.11467.com/weifang/co/4067.htm>, www.casecooling.com

Крупнейший производитель оборудования для нефтехимической промышленности. Профессиональное производство градирен, испарительных конденсаторов, буровых насосов воздушного охлаждения, водонагнетательных насосов, КИП и оборудования для российской логистики.

Largest petrochemical products manufacturers. Professional production of cooling towers, evaporative condensers, air cool mud pumps, water injection pumps, instrumentation, and Russian logistics.

ПАВ. 7, ЗАЛ 2, СТЕНД 72888 / PAV. 7, HALL 2, STAND 72888

WEITE TECHNOLOGIES CO. LTD

Китай
9 North Street, Dongcheng District, Beijing, China
TEL +86 10 62094114
FAX +86 10 62094205
E-mail: admin@abc.com
Internet: <http://www.abc.com.cn/en>

Компания Weite Technologies Co. Ltd, основанная в 2002 году, — китайское высокотехнологичное предприятие, которое уже два десятилетия специализируется на решениях для обеспечения безопасности при подъеме тяжелых грузов в море и на суше.

Founded in 2002, Weite Technologies Co. Ltd is a national hi-tech enterprise which has been specializing in both offshore and onshore heavy lifting safety solutions for two decades.

ПАВ. 7, ЗАЛ 1, СТЕНД 71866 / PAV. 7, HALL 1, STAND 71866

WEMETRO

Россия / Russia
Internet: <http://www.wemetro.ru>

Производство массовых кориолисовых расходомеров для различных отраслей промышленности, в том числе и для сложных применений.

Production of mass coriolis flowmeters for various industries, including for complex applications.

ПАВ. 2, ЗАЛ 3, СТЕНД 23840 / PAV. 2, HALL 3, STAND 23840

WENZHOU LIDUN MACHINERY EQUIPMENT CO. LTD

Китай / China

ПАВ. 7, ЗАЛ 3, СТЕНД 73А30 / PAV. 7, HALL 3, STAND 73А30

WENZHOU ARTECH MACHINERY TECHNOLOGY CO. LTD

Китай
No. 889 Lingzhan Road, Lingkun Street, Dongtou District, Wenzhou, 325000, China
TEL +86 577 86375255
FAX + 86 577 8637 7378
E-mail: nancy@china-artech.com
Internet: <http://www.china-artech.com>

ARTECH специализируется на шарах и седлах диаметром от 1/2 до 48 дюймов. Наша компания имеет независимую мастерскую по нанесению покрытий на металлические поверхности и обладает собственной основной технологией, позволяющей обеспечивать комплексные продукты и решения.

ARTECH is specialized in balls and seats, from 1/2" to 48". Our company has independent metal surface coating workshop and has its own core technology to provide you with complete products and solutions.

ПАВ. 7, ЗАЛ 5, СТЕНД 75А81 / PAV. 7, HALL 5, STAND 75А81

WENZHOU GAIRUI VALVE CO. LTD

Китай
325025, No. 588, Binhai Erdao 10th Road, Longwan District, Wenzhou, Zhejiang, China
TEL +86 173 57708662
E-mail: sveta@gairui-valve.com
Internet: <http://www.ea-valves.ru>

Wenzhou Gairui Valve Co. Ltd — китайская компания, поставляющая комплектующие для трубопроводов в соответствии с международными стандартами. Наша основная продукция — задвижки, клапаны, шаровые краны.

Wenzhou Gairui Valve Co. Ltd is a Chinese company that provides pipeline accessories according to the international standards. Our main products include gate valves, valves, ball valves.

ПАВ. 7, ЗАЛ 5, СТЕНД 75В36 / PAV. 7, HALL 5, STAND 75В36

WENZHOU GAOQI HYDROGEN ENERGY TECHNOLOGY CO. LTD

Китай
No. 209 Wei 5 Road, Economic Development Industrial Zone, Yueqing, Zhejiang Province, China
TEL +86 17302156635
E-mail: nicole.yk@foxmail.com
Internet: <http://www.wzcoch.com>

COCH ENERGY — компания, занимающаяся разработкой, производством и продажей каркасных щелочных электролизеров из неметаллических материалов и электролизеров, работающих на возобновляемой энергии.

COCH ENERGY is a supplier of research, production and sales of NON-METALLIC frame alkaline electrolyzers and renewable energy electrolyzer system solutions.

ПАВ. 7, ЗАЛ 4, СТЕНД 74D51 / PAV. 7, HALL 4, STAND 74D51

WENZHOU SAFETY IMPORT & EXPORT CO. LTD

Китай

Room 1109, Chengyuan Mansion, No.5052 Jichang Road,
Lucheng Area, WenZhou City, China
TEL +86 13738300662, FAX +86 577 8177927
E-mail: babara@safetyiii.com
Internet: <http://www.dovalves.com>

Мы предлагаем безопасные и надежные шаровые краны стандарта API, JIS, DIN, задвижки, обратные клапаны, предохранительные клапаны, регулирующие клапаны и т. д. для трубопроводных жидкостей. Имеем сертификаты API6D, CE, ISO.

We mainly provide safe and reliable API, JIS, DIN standard ball valves, gate valves, globe valves, check valves, safety valves, control valves etc. for pipeline fluids. Have API6D, CE, ISO certificates.

ПАВ. 7, ЗАЛ 5, СТЕНД 75E26 / PAV. 7, HALL 5, STAND 75E26**WENZHOU WALTFUID CO. LTD**

Китай

4th Floor, Building 4, Shacheng Standard Factory
(Airport Fluid Equipment Small and Micro Park),
No. 36 Binhai Sixth Road, Yongxing Street, Longwan District,
Wenzhou City, Zhejiang Province, China
TEL +86 577 86818028, FAX +86 577 86818029
E-mail: sales@waltfluid.com
Internet: <http://www.waltfluid.com>

Компания специализируется на производстве всех видов клапанов из нержавеющей стали. На предприятии работают первоклассные проектировщики трубопроводной арматуры, специалисты по обработке внутренних деталей трубопроводной арматуры. В цехах по обработке используется передовое технологическое оборудование.

The company specializes in producing all kinds of stainless steel valves. The company has first-class design engineers of valves, the valve core processing stations engineers, and first-class processing equipment, etc.

ПАВ. 7, ЗАЛ 5, СТЕНД 75B03 / PAV. 7, HALL 5, STAND 75B03**WENZHOU WEIBO TRANSMISSION TECHNOLOGY CO. LTD**

Китай

Floor 2, No. 998, Park Avenue, Oubei Street, Yongjia County,
WenZhou City, Zhejiang Province, China
TEL +86 577 57757882
FAX +86 577 57755590
E-mail: sales@wbgears.com
Internet: <http://wbgears.com>

Компания WenZhou WeiBo Transmission Technology Co. Ltd специализируется на производстве ручных, моторизованных, конических и подводных зубчатых передач, а также зубчатых передач с защитой по стандартам IP67 и IP68. Мы обладаем сертификатами соответствия ISO 9001, 14001, 45001, CE, SIL.

WenZhou WeiBo Transmission Technology Co. Ltd specializes in manual gearboxes, motorized gearboxes, bevel gearboxes, under-water gearboxes, IP67/IP68 gearboxes. ISO 9001, 14001, 45001, CE, SIL certificates.

ПАВ. 7, ЗАЛ 1, СТЕНД 71B52 / PAV. 7, HALL 1, STAND 71B52**WENZHOU WINWAY MECHANICAL & ELECTRICAL EQUIPMENT CO. LTD**

Китай

No. 2567 South Liuqing Road, Liushi Town,
Yueqing City, Zhejiang Province 325604, China
TEL +86 577 6178 5598
FAX +86 577 6178 5596

E-mail: sales@winwayme.comInternet: <http://www.winwayme.com>

Winway Valve — ведущий производитель шаровых кранов, задвижек, сферических клапанов, обратных клапанов и т. д. для конечных пользователей, подрядчиков, операторов плавучих установок хранения и отгрузки нефти и СПГ, поставщиков модульных установок и дистрибьюторов с безупречной репутацией.

Winway Valve is a leading manufacturer of ball valves, gate, globe, check valves, etc for end users, contractors, FPSO operators, module suppliers and distributors with good reputation.

ПАВ. 7, ЗАЛ 4, СТЕНД 74D22 / PAV. 7, HALL 4, STAND 74D22**WH-STEEL CO. LTD**

Китай

No. 8013 FuHuaHongYan Building,
HongYan South Road, Chaoyang District, Beijing, China
TEL +86 157 27317311
FAX +86 317 6195212

E-mail: sales@whsteelfittings.comInternet: <http://www.whsteelfittings.com>

WH-STEEL Co. Ltd — крупное предприятие, занятое в области внешней торговли. Наш ассортимент включает в себя колена, отводы, переходники, тройники, фланцы, предварительно изготовленные трубопроводные фитинги, фитинги с наплавкой под сварку и т. д.

WH-STEEL Co. Ltd is a large-scale foreign trade service enterprise. Our products include elbows, bends, reducers, tees, flanges, prefabricated pipe fittings, weld overlay clad fittings, etc.

ПАВ. 7, ЗАЛ 5, СТЕНД 75D31 / PAV. 7, HALL 5, STAND 75D31**WOD**

Китай

No. 700, 7th Road, 2nd Street,
Binhai Economic and Technological Development Zone,
Wenzhou City, Zhejiang Province, China
TEL +86 0577 86897881
FAX +86 0577 86999190

E-mail: wod@wodvalve.comInternet: <http://www.wodvalve.com>

Wod Valve Group Co. Ltd — высокотехнологичное предприятие, занимающееся производством, продажей и оказанием комплексных услуг. Основная продукция нашей компании — шаровые краны, задвижки, сферические клапаны, обратные клапаны, сетчатые фильтры.

Wod Valve Group Co. Ltd is a high-tech enterprise engaged in manufacturing, marketing and comprehensive services. Our company's main products are ball valves, gate valves, globe valves, check valves, strainers.

ПАВ. 7, ЗАЛ 5, СТЕНД 75D60 / PAV. 7, HALL 5, STAND 75D60

WUDI HIZEN FLEXIBLE PIPE MANUFACTURING CO. LTD

Китай
West Port Economic Park, Binzhou Port, Shandong, China
TEL +86 13752235579
E-mail: liyanbao@hizenflex.com
Internet: <http://www.hizenflex.com>

HIZENFLEX — крупнейший в Китае поставщик подводных трубопроводов (API-17J). Протяженность подводных трубопроводов, поставленных по всему миру, составляет более 400 километров.

HIZENFLEX is the largest subsea pipeline (API-17J) supplier in China. The length of the subsea pipelines supplied all over the world is more than 400 kilometers.

ПАВ. 4, СТЕНД 4А01 / PAV. 4, STAND 4A01

WUHAN LINMEI HEAD PLATE CO. LTD

Китай
No. 8, Zhongyuan Industrial Area, Zhashan Street, Caidian District, Wuhan, Hubei, China
TEL +86 2784686477
FAX +86 27 61881699
E-mail: season@glmhead.com
Internet: <http://www.glmhead.com>

GLM — специализированный производитель головных пластин, которые используются в котлах и сосудах под давлением. У нас есть сертификаты серии ASME, ISO, PED и различных классификационных обществ.

GLM is a specialized manufacturer of head plates, which are used in boilers and pressure vessels. We have ASME series, ISO series, PED and different classification society series certificates.

ПАВ. 1, СТЕНД 1G25 / PAV. 1, STAND 1G25

WUHU JIAHONG NEW MATERIAL CO. LTD

Китай
No. 86 Guandou Str., Jiujiang District, Wuhu City, Anhui Province, China
TEL +86 15385862267
FAX +86 553 3887089
E-mail: shane@ahjiahong.com
Internet: <http://www.ahjiahong.com>

WuHu JiaHong — это высокотехнологичное предприятие, производящее кабели для нагрева постоянной мощности и кабели для нагрева с автоматической регулировкой с 2002 года.

WuHu JiaHong is a high-tech manufacturer of both constant wattage heating cables and self-regulating heating cables operating since 2002.

ПАВ. 7, ЗАЛ 6, СТЕНД 76С50 / PAV. 7, HALL 6, STAND 76C50

WUXI CTENO ACTUATORS MANUFACTURE CO. LTD

Китай
West Bridge, Fenshui Village, Zhoutie Town, Yixing City, Jiangsu Province, China
TEL +86 15921883188
FAX +86 510-87558663
E-mail: sales@cteno.net
Internet: <http://www.cteno.net>

CTENO предлагает пневматические приводы серии CTN (с реечной передачей, с треугольным шатуном и линейные приводы) и с ручным управлением серии SD. У нас имеются сертификаты соответствия ISO, ATEX, CE, TP TC 010 и 012.

CTENO provides CTN series pneumatic actuators (rack and pinion, scotch yoke and linear type) and SD series manual override. We have ISO, ATEX, CE, CUTR 010 and 012 certificates.

ПАВ. 2, ЗАЛ 1, СТЕНД 21F30 / PAV. 2, HALL 1, STAND 21F30

WUXI FORCE & TORQUE TECHNOLOGY CO. LTD

Китай
No. 8 Dongyue Road, Xishan, Xishan District Wuxi City Jiangsu Province, China
TEL +86 510 88550590
E-mail: sophia@force-torque.cn
Internet: <http://www.force-torque.cn>

Компания Wuxi Force & Torque Technology Co. Ltd специализируется на производстве вращательных и линейных приводов, коробок передач и клапанов уже более 20 лет. Мы предлагаем услуги изготовления оборудования на заказ (OEM).

Wuxi Force & Torque technology Co. Ltd has been a professional manufacturer of rotary actuators and linear actuators, gear boxes and valve solutions for more than 20 years. One-stop OEM services.

ПАВ. 7, ЗАЛ 6, СТЕНД 76С34 / PAV. 7, HALL 6, STAND 76C34

WUZHONG INSTRUMENT CO. LTD

Китай
North of Qinqu Road, West of Kaiyuan Avenue, Jinji Industrial Park, Wuzhong City, Ningxia, 751100, China
TEL/FAX +86 953 2239025
E-mail: mjf@wzyb.com.cn
Internet: <http://www.wzyb.com.cn>

Компания Wuzhong Instrument Co. Ltd является профессиональным производителем регулирующих клапанов, специализирующимся на запорно-регулирующих клапанах уже более 60 лет. Площадь завода составляет 1 млн квадратных метров, в штате — более 900 сотрудников.

Wuzhong Instrument Co. Ltd is a professional control valve manufacturer, focusing on control valve technology for 60+ years, factory area is 1 million sq meters and there are more than 900 employees.

ПАВ. 7, ЗАЛ 5, СТЕНД 75С63 / PAV. 7, HALL 5, STAND 75C63

XI'AN WELL-SUN ELECTRONIC TECHNOLOGY PLC

Китай
No. 5, Qinling 3rd Rd.,
Caotang Science & Technology Industrial Base,
High-tech Development Zone, 710304, Xi'an, China
TEL +86 29 89016306
FAX +86 29 89016305
E-mail: mj@well-sun.com.cn
Internet: <http://www.wellsunlogging.com>

Xi'an Well-sun Electronic Technology PLC (Well-sun) является специализированным предприятием, которое занимается разработкой, производством, продажей и обслуживанием инструментов для каротажа нефти.

Founded in 2002, Xi'an Well-sun Electronic Technology PLC has always been dedicated to R&D, manufacturing, marketing and servicing of cased-hole logging tools.

ПАВ. 7, ЗАЛ 4, СТЕНД 74A51 / PAV. 7, HALL 4, STAND 74A51

XIAMEN GOLDEN EGRET SPECIAL ALLOY CO. LTD

Китай
No. 1601-1929, Jiacheng Rd., Industrial Concentration Area,
Tong'an, Xiamen, China
TEL +86 18650818927
FAX +86 592 5668627
E-mail: chen.ming2@cxtc.com
Internet: <http://www.gesac.com.cn>

Компания GESAC, основанная в 1989 году, является известным поставщиком вольфрамового порошка, твердых сплавов и режущего инструмента в Китае, который пользуется хорошей репутацией как в Китае, так и за рубежом. GESAC, founded in 1989, is a well-known tungsten powder, rigid alloy and cutting tool supplier in China who enjoys a good reputation both at home and abroad.

ПАВ. 7, ЗАЛ 5, СТЕНД 75A20 / PAV. 7, HALL 5, STAND 75A20

XI'AN AFV FLUID CONTROL TECHNOLOGY CO. LTD

Китай
No. 12, Middle Section, Jingxin Road, Jingwei Industrial Park,
Xi'an Economic And Technological Development Zone,
Shaanxi Province, China
TEL/FAX +86 29 86959352
E-mail: 0518gwb@163.com
Internet: <http://www.nxafv.net>

Основные изделия компании Xi'an AFV Fluid Control Technology Co. Ltd. — регуляторы осевого потока AF, осевые двухпозиционные клапаны AS, клапаны регулирования давления AR, осевые антипомпажные регулирующие клапаны AN-H и пр.

The main products of Xi'an AFV Fluid Control Technology Co. Ltd. are AF axial control valves, AS axial on-off valves, AR pressure regulating valves, AN-H axial anti-surge control valves and more.

ПАВ. 7, ЗАЛ 1, СТЕНД 71B54 / PAV. 7, HALL 1, STAND 71B54

XI'AN COMERIVER POWER TECHNOLOGY CO. LTD

Китай
Room 602, Unit 1, Building 3, Jiangong Industrial Park,
2nd Industrial Road, Xi'an Aerospace Industrial Base,
Xi'an City, Shaanxi Province, China
TEL +86 15684196520
E-mail: Doris.xie@comeriver.net
Internet: <http://www.comeriver.net>

Компания ComeRiver Holdings — лидер продвижения революционных технологий в сфере энергетического оборудования и распределения газа. Она имеет пять дочерних компаний, три из которых являются национальными высокотехнологичными предприятиями Китая.

ComeRiver Holdings is a technology driver for distributed gas utilization and energy equipment. It has five subsidiaries, three of which are national high-tech enterprises.

ПАВ. 7, ЗАЛ 6, СТЕНД 76D03 / PAV. 7, HALL 6, STAND 76D03

XI'AN FARRAY ENERGY TECHNOLOGY CO. LTD

Китай
Room 10315, Unit 1, Building 20, Scenic Imperial Garden,
158 Fengcheng 8th Road, Xi'an Economic and Technological
Development Zone, China
TEL +86 13146951163
E-mail: js@farraytech.com
Internet: <http://www.farraytech.com>

Farray Energy является комплексной нефтесервисной компанией, обеспечивающей клиентов химикатами и инструментами для бурения и заканчивания скважин, БПЛА и самосвалами для транспортировки нефтепродуктов.

Farray Energy is an integrated oilfield services company that provides drilling and completion site chemicals and tools, oilfield transport drones, fracturing trucks and dump trucks.

ПАВ. 2, ЗАЛ 1, СТЕНД 21C39 / PAV. 2, HALL 1, STAND 21C39

XI'AN KOSUN ENVIRONMENTAL ENGINEERING CO. LTD

Китай
D22, Floor 4, Deyue Wisdom Valley, Fengcheng 10th Road,
Xi'an Economic and Technological Development Zone,
Shaanxi Province, China
TEL +86 15829096596
E-mail: jiapeng.wang@kosun.com
Internet: <http://www.kosunhb.ru>

KOSUN Environmental — компания, специализирующаяся на энергосбережении и охране окружающей среды. Мы занимаемся очисткой буровых отходов, нефтяных шламов, остатков и пр.

KOSUN Environmental is a company focusing on energy conservation and environmental protection. Dedicated to drilling waste treatment, oily sludge treatment, shield residue treatment, etc.

ПАВ. 2, ЗАЛ 1, СТЕНД 21F32 / PAV. 2, HALL 1, STAND 21F32



XI'AN KOSUN MACHINERY CO. LTD

Китай
No. 1 Jingxin Road, Jingwei Industrial Park,
Xi'an Economic & Technical Development Zone,
Shaanxi, China
TEL +86 18702997224
E-mail: ru@adkosun.com
Internet: <http://www.kosungroup.ru>

Компания KOSUN специализируется на энергосбережении и защите окружающей среды, предлагая комплексные решения для утилизации твердых отходов. KOSUN is a specialized company operating in the field of energy conservation and environmental protection, providing comprehensive solutions for solid waste treatment.

ПАВ. 2, ЗАЛ 1, СТЕНД 21F32 / PAV. 2, HALL 1, STAND 21F32

XI'AN YUQI HIGHT PRESSURE SEAL ELECTRIC CONNECTOR CO. LTD

Китай
Building 9, No. 267, Changxin Industrial Park,
Tiangong First Road, East Section, Xinzhuang Village,
Xinling Street, Qinhan New Town, Xi Xian New Area,
Shaanxi Province, China
TEL +86 29 32127717
E-mail: 3164095950@qq.com
Internet: <http://www.yuqiljq.cn>

В 2006 году компания Xi'an Yuqi была создана как производитель, специализирующийся на производстве и продаже нефтяных приборов, которые являются результатом самостоятельных разработок и инноваций. Xi'an Yuqi, established in 2006, is a special connector production and sales enterprise dealing with petroleum instruments featuring independent research and development and independent innovations.

ПАВ. 2, ЗАЛ 1, СТЕНД 21C37 / PAV. 2, HALL 1, STAND 21C37

XINGHUA YONGXING FIRE FIGHTING EQUIPMENT CO. LTD

Китай
8-1 Nanshan Road, Zone 3, Zhaoyang Industrial Park,
Xinghua, Taizhou, Jiangsu, China
TEL +86 13775772014
E-mail: yong@yongxingfire.com
Internet: <https://www.yongxingfire.com>

Xinghua Yongxing Fire Fighting Equipment Co. Ltd — профессиональный производитель противопожарного оборудования. Основная продукция включает в себя шланговые соединения, пожарные сопла, пожарные шланги, водоотделители, пожарные пушки и так далее. Xinghua Yongxing Fire Fighting Equipment Co. Ltd is a professional fire fighting equipment manufacturer. The main products include hose couplings, fire nozzles, fire hoses, water dividers, fire monitors, etc.

ПАВ. 1, СТЕНД 1G22 / PAV. 1, STAND 1G22

XINJI AOUCHUN HEAD MANUFACTURING CO. LTD

Китай
No. 307 National Road, Xinleitou Town, Xinji City,
Hebei, China
TEL +86 0311 83222669
FAX +86 0311 83238929
E-mail: admin@achead.com
Internet: <http://www.acft.cn>

Компания Aouchun специализируется на производстве головок для котлов и сосудов высокого давления. Основная продукция — эллиптические головки, днища, конусные днища, плоские днища и т. д. Aouchun is specialized in manufacturing of head plates for boilers and pressure vessels. Main products includes elliptical heads, dish heads, cone heads, flat bottom heads etc.

ПАВ. 4, СТЕНД 4C22 / PAV. 4, STAND 4C22

XINMI WANLI INDUSTRY DEVELOPMENT CO. LTD

Китай
Suite 808, Tower F, Jianye Headquarters,
Zhengzhou, Henan, China
TEL +86 37160126628
FAX +86 37160126628
E-mail: wl@wlproppant.com
Internet: <http://www.wlproppant.com>

Компания Wanli, основанная в 1994 году, специализируется на разработке, производстве и продаже проппанта для гидроразрыва пласта нефти и газа. Обладает такими преимуществами, как удобное снабжение сырьем, логистическая транспортировка и человеческие ресурсы. Wanli founded in 1994, specializes in R&D, production and sales of the oil and gas fracturing proppants. Have advantages of convenient raw materials supply, transportation logistics and human resources.

ПАВ. 2, ЗАЛ 1, СТЕНД 21D32 / PAV. 2, HALL 1, STAND 21D32

XINXIANG SHENGDA FILTRATION TECHNIQUE CO. LTD

Китай
No 200 West of Deyuan Road, Xinxiang City, Henan, China
TEL +86 373 2626111
FAX +86 373 2642112
E-mail: sales@sdfilters.com
Internet: <http://www.sdfilters.com>

Являясь поставщиком промышленных фильтров и продуктов для очистки, мы предлагаем комплексные продукты и услуги, включая анализ потребностей, решения, производство продукции и техническую поддержку. As a supplier of industrial filters and purification products, we provide you with integrated products and services such as demand analysis, solutions, product manufacturing, and technical support.

ПАВ. 2, ЗАЛ 1, СТЕНД 21B31 / PAV. 2, HALL 1, STAND 21B31

XUCHANG CHICHENG ELECTRIC CO. LTD

Китай

C2D5, Henan National University Science Technology Park,
No. 11 Changchun Road, New High-tech District,
Zhengzhou, Henan, China
TEL +86 371 86621122
FAX +86 371 67572266
E-mail: cce@cce-china.com
Internet: <http://www.cce-china.com>

Компания Xuchang Chicheng Electric Co. Ltd, основанная в 2004 году, является высокотехнологичной импортно-экспортной компанией, занимающейся обнаружением бытового газа, детекторами дыма и управлением автоматизацией промышленных процессов.

Xuchang Chicheng Electric Co. Ltd, established in 2004, is a high-tech import and export company, engaged in home gas detection, smoke detectors and industrial process automation control.

ПАВ. 7, ЗАЛ 1, СТЕНД 71С64 / PAV. 7, HALL 1, STAND 71C64

XUZHOU COMBUSTION CONTROL RESEARCH INSTITUTE CO. LTD

Китай

16#Baoliansi Road, Economic and Technology Development Zone, Xuzhou City, Jiangsu Province, China
TEL +86 516 87986590
FAX +86 516 83842424
E-mail: xcc@xcc.com.cn
Internet: <http://www.xcc.com.cn>

Компания была основана в 1980 году; в настоящее время лидер в области производства систем контроля горения в Китае. Обслуживает пользователей систем горения и в области охраны окружающей среды по всему миру.

Established in 1980. Pioneer in China combustion control industry. Serving combustion users in fields such as petrochemicals, thermal power generation, and environmental governance worldwide.

ПАВ. 7, ЗАЛ 6, СТЕНД 76С58 / PAV. 7, HALL 6, STAND 76C58

YAMAGUCHI

Россия, г. Москва, Пресненская наб., д. 12
12, Presnenskaya Naberezhnaya, Moscow, Russia
TEL +7 (495) 646-8096
E-mail: info@yamaguchi.ru
Internet: <http://www.yamaguchi.ru>

Yamaguchi — эксперт в области массажного и фитнес-оборудования. Оборудование Yamaguchi — это воплощение последних разработок в индустрии здорового образа жизни, фитнеса и массажа.

Yamaguchi is an expert in the field of massage and fitness equipment. Yamaguchi equipment is the embodiment of the latest developments in the industry of healthy lifestyle, fitness and massage.

ПАВ. 8, ЗАЛ 4, СТЕНД 84С80 / PAV. 8, HALL 4, STAND 84C80

YANGER

Китай

Room 1010, Building 4, No. 500 Jianyun Road,
Pudong New Area, Shanghai, China
TEL +86 21 51636889
E-mail: info@yangermarine.com
Internet: <http://www.yangertec.com>

Компания YANGER специализируется на производстве высококачественных промышленных кабелей с сертификатом EAC (CU-TR), а также различных специализированных промышленных инструментов и расходных материалов, широко используемых в морской, нефтяной и газовой промышленности.

YANGER is focusing on high-quality industrial cables with EAC (CU-TR) certificate, and various industrial specialized tools and consumables, widely used in marine, oil and gas industries.

ПАВ. 4, СТЕНД 4С21 / PAV. 4, STAND 4C21

YANGGU WANTONG PETROLEUM ACCESSORIES CO. LTD

Китай

Xihu Town, Mazhuang Village, Yanggu County,
Liaocheng City, Shandong Province, China
TEL +86 13326251215
E-mail: 13326259186@163.com
Internet: <http://lcwantong.com>

Мы производим запасные части для насосов бурового раствора для нефтяного бурения, поршневые сборки, компоненты клапанов, уплотнительные кольца, поршневые стержни, промежуточные тяги, хомуты, износостойкие диски, капсулы для подушек безопасности и т. д.

We mainly produce oil drilling mud pump accessories, piston assemblies, valve assemblies, sealing rings, piston rods, intermediate pull rods, clamps, wear-resistant discs, air bag capsules, etc.

ПАВ. 2, ЗАЛ 1, СТЕНД 21F11 / PAV. 2, HALL 1, STAND 21F11

YANGZHOU LANLING INTELLIGENT CONTROL VALVE CO. LTD

Китай

Pangu Industrial Zone, Liuji Town, Yizheng Yangzhou City,
Jiangsu Province, China
TEL +86 15895778182
FAX +86 514 85073335
E-mail: 965975951@qq.com
Internet: <http://www.lanlee.com>

Компания Yangzhou Lanling специализируется на производстве умных солнечных и ветряных электроприводов постоянного тока, шин, беспроводных систем управления и систем управления с помощью интернета вещей, взрывостойких и других видов электроприводов для клапанов.

Yangzhou Lanling mainly produces intelligent, DC solar/wind new energy, bus, wireless and Internet of Things control, explosion-proof and other ways of valve electric actuators.

ПАВ. 7, ЗАЛ 6, СТЕНД 76B07 / PAV. 7, HALL 6, STAND 76B07

YANGZHOU LONTRIN STEEL TUBE CO. LTD

Китай
No. 1 Xinggang Rd, Daqiao Town, Jiangdu District,
Yangzhou City, Jiangsu Province, China
TEL +86 514 86260092
FAX +86 514 86439970
E-mail: sales@lontrin.com
Internet: <http://www.lontrin.com>

LONTRIN производит бесшовные трубы и трубки диаметром от 19 до 1067 мм и с толщиной стенки от 2,5 до 150 мм. Материал: углеродистая сталь Gr.B, X52, X70, A192, Gr.6 и т. д., легированная сталь P11, P91 и т. д.

LONTRIN manufacture seamless pipes and tubes, ranging 19 to 1,067 mm in OD and 2.5 to 150 mm in WT. Materials: grade of carbon steel Gr.B, X52, X70, A192, Gr.6 etc, alloy steel P11, P9, P91, P92 etc.

ПАВ. 7, ЗАЛ 6, СТЕНД 76D02 / PAV. 7, HALL 6, STAND 76D02

YANXIN

Китай
No. 31, Donghuan Road, Xinqiao Town,
Jiangyin City, Jiangsu Province, China
TEL +86 18618128804, +7 (903) 618-6888
FAX +86 510 86129000
E-mail: yuanxu@chinayanxin.com
Internet: <http://www.chinayanxin.com>

Компания YANXIN была основана в 1988 году. Наша основная продукция — это обогреватели, рекуператоры отработанного тепла, горелки и трубные опоры, применяемые в нефтехимической промышленности.

YANXIN was established in 1988. Our main products are fire heaters, waste heat recovery units, burners and pipe supports applied in the petrochemical field.

ПАВ. 7, ЗАЛ 5, СТЕНД 75D64 / PAV. 7, HALL 5, STAND 75D64

YICHANG YUNENG PRECISION TECHNOLOGY CO. LTD

Китай
No. 335, Rd Changban, Dangyang, Hubei, China
TEL +86 13434189475
FAX +86 717 3226868
E-mail: paul@ycyntech.com
Internet: <http://www.ycyntech.com>

Мы специализируемся на производстве нефтяного оборудования и прецизионных деталей: буровых муфт, стабилизаторов, устройств определения сопротивления и каркасов. Наша компания — крупнейший в Азии дистрибьютор импортных немагнитных сталей.

Specialize in petroleum machinery and precision components: drilling collars, stabilizers, resistivities and skeletons. The largest stocking distributor of imported non-magnetic steels in Asia.

ПАВ. 4, СТЕНД 4B01 / PAV. 4, STAND 4B01

YINGKOU CHANGXIN PIPE FITTINGS MANUFACTURING CO. LTD

Китай
No. 2 Minxinghe North Street, Xishi District,
Yingkou City, Liaoning, Yingkou, Liaoning, China
TEL +86 417 4807000
FAX +86 417 4827255
E-mail: cxsales@ykgj.cn
Internet: <http://www.ykgj.cn>

Компания Yingkou Changxin Pipe Fittings Mfg Co. Ltd. является профессиональным производителем, специализирующимся на разработке, производстве и продаже трубопроводной арматуры из углеродистой, легированной и нержавеющей стали.

Yingkou Changxin Pipe Fittings Mfg Co. Ltd. is a professional manufacturer specializing in the production, development and sales of carbon steel, alloy steel, and stainless steel pipe fittings.

ПАВ. 4, СТЕНД 4B51 / PAV. 4, STAND 4B51

YOSUN (TIANJIN) PIPING ENGINEERING CO. LTD

Китай
Room 1314, Building 10, Yihang International,
Binhai New District, Tianjin 300450, China
TEL +86 18222599037
E-mail: sales@yosunpiping.com
Internet: <http://www.yosunpiping.com>

Мы специализируемся на бесшовных стальных трубах и арматуре.

We specialize in seamless steel pipes and fittings.

ПАВ. 7, ЗАЛ 5, СТЕНД 75D05 / PAV. 7, HALL 5, STAND 75D05

YOUJIETE ENVIRONMENTAL TECHNOLOGY CO. LTD

Китай
17th Floor, Youjiete Building, No. 289 Changlong Road,
Beigan Street, Xiaoshan District, Hangzhou City,
Zhejiang Province, China
TEL +86 13857108396
FAX +86 571 88055588
E-mail: duwenli@youjiete.com
Internet: <http://www.youjiete.com>

Компания Youjiete, штаб-квартира которой расположена в Ханчжоу (Китай), является высокотехнологичным предприятием, объединяющим разработку, производство, продажи и обслуживание. Она предлагает продукцию и услуги, связанные с заправочными станциями, водородными станциями и т. д.

Headquartered in Hangzhou, China, Youjiete is a high-tech enterprise integrating production, R&D, sales and services, offering products and services in relation to petrol stations, hydrogen stations, etc.

ПАВ. 4, СТЕНД 4C02 / PAV. 4, STAND 4C02

YUANDA VALVE GROUP CO. LTD

Китай

Yincun Industrial District, Longyao County,
Xingtai City, Hebei Province, China
TEL +86 319 6625220, FAX +86 319 6625066
E-mail: business@hbyuanda.com
Internet: <http://www.yuandavalves.com>

Компания Yuanda Valve основана в 1994 году; имеет два зарубежных филиала. Наша компания, занимающая площадь 900 000 м², специализируется на разработке, производстве и продаже клапанов.

Yuanda Valve was founded in 1994 and has 2 overseas branches. The company covers an area of 900,000 sq m. It is engaged in the research and development, production, sales as one of valve manufacturing enterprises.

ПАВ. 7, ЗАЛ 6, СТЕНД 76С10 / PAV. 7, HALL 6, STAND 76C10

YUCHAI GROUP

Китай

Yuchai Industrial Park, Yulin City, Guangxi, China
TEL +86 775 3225610, E-mail: ycdongli@163.com
Internet: <https://www.yuchai.com>

YuChai Group занимает высокие позиции в рейтингах лучших производителей Китая. Линейка продуктов компании включает в себя дизельные и газовые двигатели, топливные элементы, гибридные системы и электроприводы.

YuChai Group holds leading positions in the ratings of the best manufacturers in China. The company's product line includes diesel and gas engines, fuel cells, hybrid systems and electric drives.

ОТКРЫТАЯ ПЛОЩАДКА, СТЕНД 06-32 / OPEN AIR, STAND 06-32

YUFAN MACHINERY TECHNOLOGY (SHANGHAI) CO. LTD

Китай

2/F, Building F, No. 123, Xinjin Road,
Qingpu District, Shanghai, China
TEL +86 18817887163, E-mail: mike@yfstarter.com
Internet: <http://www.51starter.com>

Пневматические пускатели для дизельных двигателей, пневматические системы запуска, гидравлические двигатели, гидравлические системы запуска, пружинные стартеры, впускная запорная арматура и поворотные механизмы.

Diesel engine air starting motors, air starting systems, hydraulic motors, hydraulic starting systems, spring starters, intake shut-off valves, and turning gears.

ПАВ. 7, ЗАЛ 6, СТЕНД 76D32 / PAV. 7, HALL 6, STAND 76D32

ZHEJIANG BAICHUAN INTELLIGENT CONTROL VALVE LTD

Китай

No. 99, Weiyi Road, High-technology Park, Ruian,
Zhejiang, China

Производитель пневматических приводов.
Pneumatic actuators.

ПАВ. 7, ЗАЛ 6, СТЕНД 76С59 / PAV. 7, HALL 6, STAND 76C59

ZCM (SUZHOU) HEAVY EQUIPMENT CO. LTD

Китай

No. 1 Linjiang Road, China
TEL +86 512 56739079

E-mail: lucheng@thvow.com
Internet: <http://www.thvow.com>

Различные нестандартные сосуды под давлением, изготовленные компанией ZCM, широко используются в нефтяной, химической, металлургической, фармацевтической, бумажной промышленности, в ядерной энергетике, тонкой химической промышленности, электростанциях и других отраслях промышленности.

ZCM has been manufacturing various non-standard pressure vessels that are widely used in petroleum industry, chemicals, metallurgy, medicine, papermaking, nuclear power, fine chemicals, power plants and other industries.

ПАВ. 7, ЗАЛ 2, СТЕНД 72B71 / PAV. 7, HALL 2, STAND 72B71

ZHEJIANG AOXIANG AUTO-CONTROL TECHNOLOGY CO. LTD

Китай

No. 2608 Development Zone Road,
Economic Development Zone, Ruian Zhejiang 325200, China
TEL +86 577 59890750
FAX +86 577 65921296

E-mail: zjaox09@zjaox.com
Internet: <http://www.aoxactuator.com>

Компания AOX занимается производством электроприводов и пневмоприводов уже более 25 лет. В настоящее время AOX является одним из ведущих производителей приводов для автоматизации клапанов.

AOX has been engaged in designing and manufacturing electric actuators and pneumatic actuators for over 25 years. Now AOX is one of the leading actuator manufacturers in the valve automation industry.

ПАВ. 7, ЗАЛ 3, СТЕНД 73B90 / PAV. 7, HALL 3, STAND 73B90

ZHEJIANG BHS JOURNAL BEARING CO. LTD

Китай

No. 11 Feng Bei Road, Zhu Ji City,
Zhe Jiang Province, China
TEL +86 13671799082
FAX +86 18575 87962292

E-mail: zf@bhsbearing.com
Internet: <http://www.bhsbearings.com>

Мы не только производим скользящие подшипники, наклонные подшипники, подшипники шейки вала, подшипники упорной черепицы, но и предлагаем дизайн и расчет.

We do not only produce slide bearings, tilting pad bearings, journal bearings, thrust pad bearings, but also provide design and calculation.

ПАВ. 7, ЗАЛ 4, СТЕНД 74B59 / PAV. 7, HALL 4, STAND 74B59

ZHEJIANG BIGTORK VALVE AUTOMATION CO. LTD

Китай
998 Yuanqu Avenue, Anfeng Industrial Zone, Oubei,
Yongjia, Zhejiang, China
TEL +86 15158616533
FAX +86 577 67988898
E-mail: amanda@bigtork.com
Internet: <http://www.bigtork.com>

Компания Bigtork специализируется на производстве приводов с высоким крутящим моментом, предлагает комплексные решения. Наш ассортимент включает в себя приводы с ременной передачей, с треугольным шатуном, линейные приводы. Все они производятся со строгим контролем качества и с использованием передовых технологий.

Bigtork specializes in high-torque actuators, offering comprehensive solutions. Our main range includes scotch yoke, rack and pinion, linear actuators with strict quality control and advanced production technology.

ПАВ. 4, СТЕНД 4B06 / PAV. 4, STAND 4B06

ZHEJIANG BOUTIQUE VALVE CO. LTD

Китай
Heyi Industrial Zone, Oubei Town,
Wenzhou City, Zhejiang, China
TEL +86 577 57678729
FAX +86 577 67359368
E-mail: sales@btq-valve.com
Internet: <http://www.btq-valve.com>

Boutique Valve — производитель деталей для шаровых кранов, выполняющий проектирование, производство, продажи и обслуживание. Компания Boutique Valve выросла в одного из ведущих производителей деталей для шаровых кранов в Китае.

Boutique Valve is a ball valve parts manufacturer integrating design, production, marketing and service. Boutique Valve has gradually developed into one of the major professional ball valve parts manufacturers in China.

ПАВ. 2, ЗАЛ 1, СТЕНД 21F75 / PAV. 2, HALL 1, STAND 21F75

ZHEJIANG CHUANGLIAN VALVE CO. LTD

Китай
No. 2366, Linpu North Road, Heyi Village, Oubei Street,
Yongjia County, Wenzhou, Zhejiang, China
TEL +86 577 8585 9116
FAX +86 577 8585 9116
E-mail: xiaoyi@clvvalve.com
Internet: <http://www.clvvalve.com>

ZJCLV специализируется на высококачественных клапанах с мягким и жестким уплотнением из различных материалов, таких как углеродистая сталь, нержавеющая сталь и легированная сталь.

Zhejiang Chuanglian Valve Co. Ltd. is specialized in high-end industrial ball valves under the ZJCLV brand, both soft and metal seated, and all kinds of materials like Inconel 625, 825, monel, double duplex.

ПАВ. 7, ЗАЛ 4, СТЕНД 74B04 / PAV. 7, HALL 4, STAND 74B04

ZHEJIANG DITE HIGH INTENSION BOLT CO. LTD

Китай
No. 6 Wenhui Road, Yangwen Industrial Zone,
Dongtou District, Wenzhou, Zhejiang Province, China
TEL +86 18815079636
FAX +86 577 63470856
E-mail: ditebolt@vip.163.com
Internet: <http://www.dite.com.cn>

Компания является ведущим производителем высокопрочных крепежных изделий; предлагает заказчикам нетиповые, нестандартные и специальные детали с использованием высокопрочных крепежных изделий.

High-end manufacturer of high-strength fasteners, provides customization of non-standard, special-shaped and special parts to customers with usage solutions of high-strength fasteners.

ПАВ. 7, ЗАЛ 2, СТЕНД 72D75 / PAV. 7, HALL 2, STAND 72D75

ZHEJIANG ETUNE SPECIAL STEEL TUBE CO. LTD

Китай
Shendang Town, Haiyan County, Jiaxing City,
Zhejiang Province, China
TEL +86 573 86922888
FAX +86 573 86922789
E-mail: 287187181@qq.com
Internet: <http://www.etmetal.com>

Компания Zhejiang Etune специализируется на производстве труб из нержавеющей стали светлого отжига, труб из стали светлого отжига с высокой степенью очистки, санитарно-технических и прецизионных труб из нержавеющей стали.

Zhejiang Etune is specializing in the production of stainless steel bright annealing tubes, high clean bright annealing tubes, sanitary tubes and stainless steel precision tubes.

ПАВ. 2, ЗАЛ 1, СТЕНД 21A18 / PAV. 2, HALL 1, STAND 21A18

ZHEJIANG HAOSHENG VALVE CO. LTD

Китай
No. 66 Xihu Rd., Hesan Industrial Zone,
Oubei, Wenzhou, Zhejiang, China
TEL/FAX +86 13587953695
E-mail: hs@www.hsfm.com
Internet: <http://www.hsqfg.com>

Профессиональное производство деталей клапанов, таких как стержни клапана, крышки корпуса, опорные ролики, фланцы, шарнирные опоры, металлические седла и т. д.

A professional factory engaged in production of valve parts like valve stems, body covers, trunnions, flanges, ball supports, metal seats etc.

ПАВ. 4, СТЕНД 4C40 / PAV. 4, STAND 4C40

ZHEJIANG HENGNUO VALVE MANUFACTURING CO. LTD

Китай
No. 801, Linahe Road, Bihu Industrial Zone, Lishui City, Zhejiang, China
TEL +86 18906880767
FAX +86 578 2986669
E-mail: rennes@hannovalve.com
Internet: <http://www.hannovalve.com>

Компания Hengnuo Valve работает на российском рынке уже более 15 лет. Основными продуктами являются запорные, запорно-регулирующие, обратные клапаны и другие изделия. Продукция соответствует проектно-конструкторским стандартам ГОСТ, API, ISO.

Hengnuo Valve has been already working with Russia for more than 15 years. The main products are gate valves, globe valves, check valves, etc. Products comply with GOST, API, ISO design standard.

ПАВ. 2, ЗАЛ 1, СТЕНД 21Е33 / PAV. 2, HALL 1, STAND 21E33

ZHEJIANG HONGYU NEW MATERIALS CO. LTD

Китай
Economic & Development Zone, Si'an Town, Changxing County, Zhejiang Province, China
TEL +86 572 6628777
FAX +86 572 6628777
E-mail: dsx5@hybentonite.com
Internet: <http://www.hybentonite.com>

Компания Zhejiang Hongyu New Materials Co. Ltd. — ведущий производитель бентонита. Наша продукция широко используется при бурении нефтяных скважин в качестве гелевого загустителя с отличными характеристиками.

Zhejiang Hongyu New Materials Co. Ltd. is a leading bentonite manufacturer. Our products are commonly used in oil drillings as a gel viscosifier with excellent performance.

ПАВ. 2, ЗАЛ 1, СТЕНД 21А10 / PAV. 2, HALL 1, STAND 21A10

ZHEJIANG HUAERSHI AUTO-CONTROL INSTRUMENT VALVE CO. LTD

Китай
15 Xingchao Road, Yongxing Street, Longwan District, Wenzhou City, Zhejiang, China
TEL +86 577 86934111 (доб./ext. 0)
FAX +86 577 86934333
E-mail: zw@hes.tm
Internet: <http://www.hesvalve.net>

Huaershi — предприятие, занимающееся разработкой, производством, продажей и обслуживанием пневматических клапанов и приводов с 1989 года.

Since 1989 Huaershi is engaged in the research and development, production, sales, service of pneumatic valves. It is a pneumatic actuators professional technology enterprise.

ПАВ. 7, ЗАЛ 6, СТЕНД 76B03 / PAV. 7, HALL 6, STAND 76B03

ZHEJIANG HUIZHENG VALVE TECHNOLOGY CO. LTD

Китай
No. 51, Xinhua Lane, Wenxi Town, Qingtian County, Lishui City, Zhejiang Province, China
TEL +86 577 21815171, +86 13968952368
FAX +86 577 21815171
E-mail: sales@huizvalve.com
Internet: <http://www.huizvalve.com>

Huizheng Valve Group — профессиональный производитель регулирующих клапанов для систем промышленной автоматизации. Продукция — регулирующие клапаны, эксцентриковые поворотные клапаны, регулирующие клапаны с автоматическим управлением и т. д.

Huizheng Valve group is a professional manufacturer of control valves for industrial automation systems. Products: control valves, eccentric rotary valves, self-operated control valves and so on.

ПАВ. 7, ЗАЛ 2, СТЕНД 72B70 / PAV. 7, HALL 2, STAND 72B70

ZHEJIANG JNDIA PIPELINE INDUSTRY CO. LTD

Китай
No. 366, Binhai 6 Road, Wenzhou, Zhejiang Province, China
TEL +86 15088550783
FAX +86 577 85826565
E-mail: sales@jndia.com.cn
Internet: <http://www.jndia.com.cn>

Компания основана в 2008 г. Специализируется на производстве колен, тройников, переходников, втулок под фланец, трубных заглушек, фланцев, в частности, из специальных видов стали (например, из никелевой легированной стали, супер-аустенитной стали, супердуплексной стали и т. д.).

Founded in 2008. Specialized in elbows, tees, reducers, stub ends, pipe caps, flanges, especially of special steel (such as nickel alloy steel, super austenitic steel, super duplex, etc.).

ПАВ. 7, ЗАЛ 5, СТЕНД 75B08 / PAV. 7, HALL 5, STAND 75B08

ZHEJIANG KEPU INTELLIGENT EQUIPMENT CO. LTD

Китай
37 Yongxing Rd., Shangyangqiao, Hongjia, Jiaojiang, Taizhou, Zhejiang, China
TEL +86 576 82932688
FAX +86 576 82932689
E-mail: info@kepujc.com
Internet: <http://www.kepumc.com>

«КОРМС» — производитель сферических шлифовальных станков с ЧПУ. Благодаря более чем 20-летней напряженной работе бренд «КОРМС» хорошо известен в Китае и за рубежом. Продукция компании экспортируется в Дубай, Индию, Италию и другие страны.

KOPMC is a CNC ball grinding machines manufacturer. After more than 20 years of efforts, KOPMC became well-known both in domestic market and abroad. We have been exporting our products to Korea, India, Dubai, etc.

ПАВ. 7, ЗАЛ 4, СТЕНД 74D20 / PAV. 7, HALL 4, STAND 74D20

ZHEJIANG LASEN INTELLIGENT EQUIPMENT CO. LTD

Китай
No. 15 Mashan Road, Changkou Industry Zone,
Fuyang District, Hangzhou, Zhejiang, China
TEL +86 571 23252111
FAX +86 571 23291602
E-mail: zhuyang@lasen.com.cn
Internet: <http://www.lasenvalve.com>

Lasen — это высокотехнологичное предприятие, которое объединяет разработку, производство и продажу регулирующих клапанов. Наша продукция широко используется в различных отраслях промышленности.

Lasen is a technology-based enterprise that integrates research and development, production and sales of control valves. Our products have been widely used in various industries.

ПАВ. 7, ЗАЛ 4, СТЕНД 74D01A / PAV. 7, HALL 4, STAND 74D01A

ZHEJIANG NEWTON FLUID CONTROL CO. LTD

Китай
Zhiyi Road, Lingxia Industrial Zone,
Wuniu, Wenzhou, Zhejiang, China
TEL +86 577 67978269
FAX +86 577 67376711
E-mail: vmv3@vmv-valve.com
Internet: <http://www.bellowvalves.com>

VMV — производитель промышленных клапанов и конденсатоотводчиков, расположенный в Вэньчжоу (Китай). Мы поставляем литые детали для клапанов, занимаемся разработкой, производством и продажами оборудования.

VMV is the professional manufacturer of industrial valves and steam traps, located in Wenzhou, China, integrating valve casting, complete machine research and development, production and sales.

ПАВ. 2, ЗАЛ 1, СТЕНД 21F73 / PAV. 2, HALL 1, STAND 21F73

ZHEJIANG LIANDA FORGING CO. LTD

Китай
Dongsan Road, Nanbin Subdistrict,
Ruian, Wenzhou, Zhejiang Province, China
TEL +86 13396970511
FAX +86 577 65103838
E-mail: simon.yu@ldforging.com
Internet: <http://www.ldforging.com>

Добро пожаловать в компанию LD Forging! Компания была основана в 1985 году. Последние 39 лет мы занимались ковкой деталей клапанов и накопили богатый опыт ковки различных материалов.

Welcome to LD Forging company. The company was founded in 1985. In the past 39 years, we have been focusing on forging valve parts and accumulated rich experience in forging various materials.

ПАВ. 2, ЗАЛ 1, СТЕНД 21D33 / PAV. 2, HALL 1, STAND 21D33

ZHEJIANG PNEUPID TECHNOLOGY CO. LTD

Китай
Building 3, No. 4, Room 107-1, Kexin Building,
Shounan Street, Yinzhou District, Ningbo City,
Zhejiang Province, China
TEL +86 13185999757
FAX +86 574 87379458
E-mail: sandy@pneupid.com
Internet: <https://www.pneupid.com>

Компания Zhejiang Pneupid Technology Co. Ltd поставляет все виды электромагнитных клапанов, в том числе взрывобезопасных, а также фильтры-регуляторы.

Zhejiang Pneupid Technology Co. Ltd we pride ourselves in supplying all material kinds of explosion-proof solenoid valves, solenoid valves, filter regulators.

ПАВ. 7, ЗАЛ 1, СТЕНД 71B64 / PAV. 7, HALL 1, STAND 71B64

ZHEJIANG MED VALVES CO. LTD

Китай
No. 112#, Dayuan Street, Shuige Industrial Zone,
Lishui City in Zhejiang Province, China
TEL +86 578 2958285
FAX +86 578 2958287
E-mail: sales2@medvalves.com
Internet: <http://www.medvalves.com>

Компания Med Valves занимается разработкой клапанов для нефтяной, нефтехимической, газовой промышленности, гидроэнергетики, тепловой энергетики и т. д. У нас имеются сертификаты соответствия ISO 9001, ISO 14001, OHSAS 18001, API 6D, API 607, CE/PED, TS.

Med Valves is committed to the research and development of valves for petroleum, petrochemical, natural gas, hydropower, thermal power industries, etc. The company obtained ISO 9001, ISO 14001, OHSAS 18001, API 6D, API 607, CE/PED, TS.

ПАВ. 7, ЗАЛ 5, СТЕНД 75C62 / PAV. 7, HALL 5, STAND 75C62

ZHEJIANG QIANGSHENG COMPRESSOR MANUFACTURING CO. LTD

Китай
No. 486 Binhai 14 Road, Binhai Park of Economic
and Technological Development Zone, Wenzhou,
Zhejiang, China
TEL +86 18858822156
FAX +86 57756908588
E-mail: zqschn@zqschn.com
Internet: <http://www.zqsjsj.com>

Zhejiang Qiangsheng Compressor Manufacturing Co. Ltd — национальное китайское высокотехнологичное предприятие, специализирующееся на разработке, производстве и продаже различных поршневых компрессоров.

Zhejiang Qiangsheng Compressor Manufacturing Co. Ltd is a national high-tech enterprise specializing in the design, development, production and sales of various reciprocating compressors.

ПАВ. 7, ЗАЛ 5, СТЕНД 75C32 / PAV. 7, HALL 5, STAND 75C32

ZHEJIANG QIANYA AUTOMATION EQUIPMENT CO. LTD

Китай
(No. 6 Workshop) No. 1509 Tianzhong Road,
Yongzhong SUB-District, Longwan District,
Wenzhou City, Zhejiang Province, China
TEL +86 577 86936691
FAX +86 577 86936691
E-mail: carter@qianyastem.com
Internet: <http://www.qyballs.com>

QianYa Valve Parts Co. Ltd — предприятие, специализирующееся на проектировании и изготовлении запасных частей для клапанов.

QianYa Valve Parts Co. Ltd. is a professional enterprise engaged in valve parts design and manufacturing.

ПАВ. 1, СТЕНД 1G31 / PAV. 1, STAND 1G31

ZHEJIANG QINGHONG NEW MATERIAL CO. LTD

Китай
Zaoxi Industrial Park, Tianmushan Town, Lin'an,
Zhejiang, China
TEL +86 13777496289
FAX +86 571 61077599
E-mail: john@qhchemical.com
Internet: <http://www.qhchemical.com>

Компания Zhejiang Qinghong New Material Co. Ltd специализируется на производстве органического бентонита с 1980 года.

Zhejiang Qinghong New Material Co. Ltd is a professional manufacturer of organic bentonite operating since 1980.

ПАВ. 7, ЗАЛ 6, СТЕНД 76C56 / PAV. 7, HALL 6, STAND 76C56

ZHEJIANG TIANDE PUMP CO. LTD

Китай
No. 186 Yinxing Road, Cangnan Industrial Park,
Cangnan County, Zhejiang, China
TEL +86 13506627511
E-mail: sales@tiandepump.com
Internet: <http://www.tiandepump.com>

Компания Tiande Pump является основным поставщиком высокоскоростных насосов OH-6 для SINOPEC, CNPC и CNOOC. Она имеет значительный опыт производства, ремонта, замены и модернизации высокоскоростных насосов OH-6.

As SINOPEC, CNPC and CNOOC's OH-6 high-speed pump top supplier, Tiande Pump has rich experience in manufacturing, repairing, replacing, updating OH-6 high-speed pumps.

ПАВ. 7, ЗАЛ 2, СТЕНД 72C50 / PAV. 7, HALL 2, STAND 72C50

ZHEJIANG WAYSING METAL PRODUCTS CO. LTD

Китай / China

ПАВ. 7, ЗАЛ 2, СТЕНД 72A46 / PAV. 7, HALL 2, STAND 72A46

ZHEJIANG TORMIN ELECTRICAL CO. LTD

Китай
No. 2 Gangteng Road, Longwan District,
Wenzhou City, Zhejiang, China
TEL +86 577 56966617
FAX +86 577 56966166
E-mail: cathy@tormin-lighting.com
Internet: <http://www.tormin-lighting.com>

Производство и продажа светодиодных промышленных светильников, светодиодных взрывозащищенных светильников. Продукция используется в нефтяной, химической промышленности, электроэнергетике, горном деле, металлургии, производстве железнодорожных транспортных средств и т.д.

We manufacture and sell LED industrial lamps, LED explosion proof light used in petroleum, chemical industries, electric power, mining, metallurgy, railway etc.

ПАВ. 2, ЗАЛ 1, СТЕНД 21A31 / PAV. 2, HALL 1, STAND 21A31

ZHEJIANG VERVO VALVE CO. LTD

Китай
Building 1, WanYang ZhongChuang City, Bihu Town,
Liandu District, Lishui City, Zhejiang Province, China
TEL +86 13676590849
E-mail: info@vervo.cn
Internet: <http://www.vervo.cn>

VERVO — ведущий производитель клапанов с автоматизированной производственной линией. Наш ассортимент — шаровые клапаны, запорные клапаны, запорно-регулирующие клапаны, обратные клапаны, регулирующие клапаны, сетчатые фильтры по стандартам ISO 9001, PED, TS, ISO 14001, API.

VERVO is a leading valve company with automated production line. Our production range: ball valves, gate valves, globe valves, check valves, control valves, strainers ISO 9001/PED/TS/ISO 14001/API certified.

ПАВ. 8, ЗАЛ 1, СТЕНД 81B12 / PAV. 8, HALL 1, STAND 81B12

ZHEJIANG XIONGTAI VALVE MANUFACTURING CO. LTD

Китай
Zhejiang Xiongtai Valve, Oubei Town,
Yongjia County, Zhejiang Province, China
TEL +86 577 67950208
FAX +86 577 67353588
E-mail: admin@xt-valves.com
Internet: <http://www.xt-ballvalves.com>

Компания XT Valve основана в 1998 году. Мы производим запорно-регулирующую арматуру. Наше предприятие расположено в городе Вэньчжоу, в провинции Чжэцзян (Китай). Наш ассортимент включает в себя шаровые краны, задвижки, сферические клапаны, обратные клапаны и сетчатые фильтры.

XT Valve Company was established in 1998. Based in the valve county Wenzhou, Zhejiang, China, we are a valves manufacturer. Products range: ball valves, gate valves, globe valves, check valves, strainers.

ПАВ. 7, ЗАЛ 6, СТЕНД 76C31 / PAV. 7, HALL 6, STAND 76C31

ZHEJIANG XUANDONG VALVE CO. LTD

Китай
No. 721 Jiaotou Road, Heyi Industrial Zone,
Oubei Town, Wenzhou, Zhejiang 325105, China
TEL +86 577 67232212
FAX +86 577 67375798
E-mail: xodov@xodov.com
Internet: <http://www.xodov.com>
Zhejiang Xuandong Valves Co. Ltd — производитель всех типов конических клапанов и шаровых кранов в Китае. Zhejiang Xuandong Valves Co. Ltd is a professional manufacturer of all types of plug valves and ball valves in China.

ПАВ. 7, ЗАЛ 5, СТЕНД 75C61 / PAV. 7, HALL 5, STAND 75C61

ZHEJIANG ZHIJU PIPELINE INDUSTRY CO. LTD

Китай
1199 Yansheng Road, Dongtuo District,
Wenzhou City, Zhejiang Province, China
TEL +86 577 86928748
FAX +86 577 86928747
E-mail: wz@wzzhiju.com
Internet: <http://www.zhijusteel.com>
Zhiju Pipeline Industry — производитель продукции из нержавеющей стали. Компания была основана в 1991 году. Мы производим колена, тройники, переходные трубы, фланцы и так далее.
Zhiju Pipeline Industry is a manufacturer of stainless steel products. The company was established in 1991. We are producing elbow, tee, reducing pipes, flanges and so on.

ПАВ. 1, СТЕНД 1G30 / PAV. 1, STAND 1G30

ZHEJIANG ZHONGDE AUTOMATIC CONTROL SCIENCE AND TECHNOLOGY JOINT STOCK CO. LTD

Китай
No. 659, Changxing Avenue, Taihu Street,
Changxing County, Zhejiang Province, China
TEL +86 572 6022222
E-mail: internationalmarketing@zhongdegroup.com
Internet: <http://www.zhongdegroup.com>
Группа компаний Zhongde, основанная в 2007 году, является профессиональным поставщиком регулирующих клапанов; занимается их разработкой, производством, продажами и обслуживанием. Продукция компании всегда находится на передовых позициях в этой области.
Zhongde Group, established in 2007, is a professional supplier of control valves integrating R&D, production, sales and service, and its products are always at the forefront in this field.

ПАВ. 7, ЗАЛ 5, СТЕНД 75D31 / PAV. 7, HALL 5, STAND 75D31

ZHENGZHOU DAUME CONTROL TECHNOLOGY CO. LTD

Китай
Building No. 11, Science and Technology Park, Zhongyuan University of Technology, Longhu Town, Xinzheng City, Zhengzhou, Henan Province, China
TEL +86 13803862795
E-mail: info@daume.com.cn
Internet: <http://www.daume.com.cn>
Компания Zhengzhou Daume Control Technology Co. Ltd производит электроприводы D+R, электроклапаны DAUME, КИПиА.
Zhengzhou Daume Control Technology Co. Ltd produces D+R electric actuators, DAUME electric valves, skidding and other instrumentation products.

ПАВ. 7, ЗАЛ 6, СТЕНД 76C52 / PAV. 7, HALL 6, STAND 76C52

ZHENGZHOU HOLLOWLITE MATERIALS CO. LTD

Китай
The Northeast No. 13 and 14 Road,
Xinyang New Materials Industrial Park, Zhengzhou, China
TEL +86 18037778008
E-mail: dingw@hollowlite.com
Internet: <http://www.hollowlite.com>
Hollowlite осуществляет производство и продажу полых стеклянных сфер более 100 марок. Эта продукция используется в покрытиях, оборудовании для нефтяных месторождений, герметиках и т. д. Hollowlite предлагает решения для различных областей применения.
Hollowlite is engaged in production and sales of hollow glass spheres of over 100 grades. The products are used in coatings, oil field, sealants etc. Hollowlite offers solutions for various applications.

ПАВ. 7, ЗАЛ 5, СТЕНД 75B32 / PAV. 7, HALL 5, STAND 75B32

ZHENGZHOU HUITONG PIPELINE EQUIPMENT CO. LTD

Китай
Room 704, 4th Building, Jinyin Modern City,
JinShui District, Zhengzhou City, Henan Province, China
TEL/FAX +86 371-60953359
E-mail: info@htpipe.com
Internet: <http://www.htpipe.com>
Компания Zhengzhou Huitong Pipeline Equipment Co. LTD (HT Pipe) является одним из ведущих поставщиков и экспортеров стальных труб и фитингов, стальных листов и пластин, круглого проката и т. д. из материалов различных марок.
Zhengzhou Huitong Pipeline Equipment Co. LTD (HT Pipe) is one of prominent suppliers and exporters of steel pipes and fittings, steel plate sheets, round bars etc. from material of various grades.

ПАВ. 7, ЗАЛ 4, СТЕНД 74A02 / PAV. 7, HALL 4, STAND 74A02

ZHENGZHOU JINSHI MACHINERY CO. LTD

Китай

No. 6, Minghui Road, Mazhai Industrial Park,
Erqi District, Zhengzhou City, China
TEL +86 13460399339
E-mail: zzs818@126.com
Internet: <http://www.zzsjxjie.com>

Производство оборудования для контроля твердых частиц бурового раствора (сланцевых шейкеров, центрифуг, песковых насосов, заправочных насосов, срезных насосов, пескоразбрасывателей, обеспыливателей).

Production of drilling fluid solids control equipment (drilling fluid shale shakers, centrifuges, sand pumps, filling pumps, shearing pumps, desanders, desilters, vacuum degassers, liquid gas separators).

ПАВ. 2, ЗАЛ 1, СТЕНД 21С36 / PAV. 2, HALL 1, STAND 21C36**ZHENGZHOU NEW ASIA SUPERHARD MATERIAL COMPOSITE CO. LTD**

Китай

22 ChunLan Road, High-tech Development Zone,
Zhengzhou, Henan, China
TEL/FAX +86 371 67985872
E-mail: sales@na-superhard.com
Internet: <https://www.na-superhard.com/>

Алмазные фрезы New Asia для бурения нефтяных и газовых скважин. Крупнейший производитель алмазных фрез в Китае, работающий с 1990 года. Алмазные фрезы премиум-класса для ведущих буровых компаний России, Северной Америки и Китая.

New Asia PDC cutters for oil and gas drilling. The largest PDC manufacturer in China operating since 1990. Premium PDC cutters for leading bit companies in Russia, North America and China.

ПАВ. 2, ЗАЛ 1, СТЕНД 21А13 / PAV. 2, HALL 1, STAND 21A13**ZHENGZHOU WANDA HEAVY INDUSTRY CO. LTD**

Китай

Xingang Avene, Xinzheng Airport, Zhengzhou, China
TEL +86 371 62538208
FAX +86 371 62538178
E-mail: zhengzhouwandajck@vip.163.com
Internet: <http://www.zzwanda.com>

Наша компания является опытным производителем горячекнутых отводов, фитингов с антикоррозийной защитой, плакированных труб. Мы поставляем свои изделия компаниям ANDOC, КОС, Petrobras, ЛУКОЙЛ, PEMEX и пр.

We are the experienced manufacturer of the products of hot induction bends, pipe fittings with anti-corrosion protection, cladding products. We have been the vendor of ANDOC, КОС, Petrobras, LUKOIL, PEMEX, etc.

ПАВ. 7, ЗАЛ 5, СТЕНД 75D82 / PAV. 7, HALL 5, STAND 75D82**ZHENGZHOU YUGUANG CLAD METAL MATERIALS CO. LTD**

Китай

No. 8002, Block B, Torch Building,
High-Tech Development Zone, Zhengzhou, China
TEL +86 371 67896070
FAX +86 371 67896873

E-mail: export@zzyuguang.com
Internet: <http://www.yuguangmetal.com>

ZZYG — лидер в области решений для сварки взрывом. В числе наших ключевых изделий — биметаллические листы из сплавов нержавеющей и обычной стали, меди и стали, титана и стали, а также никелевого сплава и стали.

ZZYG is the leading manufacturer of the explosion welding. The featured products include stainless steel/steel, copper/steel, titanium/steel, nickel alloy/steel clad plates.

ПАВ. 8, ЗАЛ 1, СТЕНД 81А14 / PAV. 8, HALL 1, STAND 81A14**ZHENJIANG REELEI ELECTRIC CO. LTD**

Китай

Zili Road, Gaozi Street, Dantu District,
Zhenjiang City, Jiangsu Province 212114, China
TEL/FAX +86 511 88693866
E-mail: overseas@reelei.com
Internet: <http://www.reelei.com>

Компания Zhenjiang Reelee Electric Co. Ltd — профессиональный производитель качественных высоконадежных пучков трубок для КИП. Мы являемся национальным китайским высокотехнологичным предприятием.

Zhenjiang Reelee Electric Co. Ltd is a professional manufacturer of high quality high reliability instrument tubing bundles. We are national high-tech enterprise.

ПАВ. 7, ЗАЛ 5, СТЕНД 75B68 / PAV. 7, HALL 5, STAND 75B68**ZHONGSHAN LINGYU MACHINERY CO. LTD**

Китай

3# 2Street, TanBeiYuanLe Road, Xiaolan Town,
Zhongshan, Guangdong, China
TEL +86 18628146428
FAX +86 760 22220380
E-mail: sales08@lingyumachinery.com
Internet: <http://www.lingyumachinery.com>

Компания Zhongshan Lingyu Machinery Co. Ltd специализируется на промышленном газоочистном оборудовании, таком как энергосберегающие рефрижераторные сушилки, абсорбционные сушилки и другое сопутствующее газовое оборудование на заказ.

Zhongshan Lingyu Machinery Co. Ltd is focusing on industrial gas purification equipment, such as energy-saving refrigerated dryers, absorption dryers and other related gas equipment customization.

ПАВ. 7, ЗАЛ 5, СТЕНД 75С67 / PAV. 7, HALL 5, STAND 75C67

ZHONGTAI VALVE CO. LTD

Китай
Xu Ao Industrial Zone, Qiaoxia Yongjia,
Zhejiang, China
TEL +86 577 67922999
FAX +86 577 67361728
E-mail: elaine@cztvvalve.com
Internet: <http://www.cztvvalve.com>

Мы производим шаровые краны, задвижки, сферические клапаны, обратные, криогенные, герметизированные клапаны и клапаны с сильфонным уплотнением. Диапазон размеров — от 1/2" до 40". Класс давления — от 150 до 4500.

Ball, gate, globe, check, cryogenic, bellows sealed, pressure sealed valves manufacturer. Sizes: 1/2" to 40". Pressure: class 150 to class 4,500.

ПАВ. 2, ЗАЛ 1, СТЕНД 21E01 / PAV. 2, HALL 1, STAND 21E01

ZHUZHOU METAL PLAYER TECHNOLOGY DEVELOPMENT CO. LTD

Китай
No. 29-023, Building 3, Dahan Hilton International,
No. 8 Yanjiang Middle, China
TEL +86 186 708 98860
FAX +86 731 28516668
E-mail: alex.wong@mp-carbide.com
Internet: <http://www.mp-carbide.com>

Zhuzhou Metal Player Tech Co. Ltd уже 15 лет специализируется на производстве твердосплавных изнашиваемых деталей, таких как втулки, гильзы, подшипники TC, подшипники PDC, сопла, дроссельные заслонки, заглушки и седла, сепараторы, дисковые сепараторы.

Zhuzhou Metal Player Tech Co. Ltd has been specializing in manufacturing carbide wear parts such as bushings, sleeves, TC bearings, PDC bearings, nozzles, choke beans, plugs & seats, cages, disk stacks for 15 years.

ПАВ. 7, ЗАЛ 3, СТЕНД 73B62 / PAV. 7, HALL 3, STAND 73B62

ZHUZHOU ZONCO SINOTECH WEAR-RESISTANT MATERIAL CO. LTD

Китай
Building A3, Minor Enterprises Promotion Park,
Huanghe Road (N), Tianyuan District, Zhuzhou,
Hunan, China
TEL +86 13973359121
FAX +86 731-22396208
E-mail: jessie@zonco-carbide.com
Internet: <http://www.zonco-carbide.com>

ZONCO Carbide — ведущий китайский производитель деталей по индивидуальным заказам из карбида вольфрама и других твердых сплавов, применяемых в устьевом и скважинном оборудовании, включая устьевую нефтегазопромысловую арматуру, системы замера забойных параметров в процессе бурения и каротажа в процессе бурения, забойные двигатели, сдвижные муфты и пр.

ZONCO Carbide is China leading manufacturer of customized tungsten carbide and other hard alloy parts, which are used in wellhead and downhole equipment like wellhead valves, MWD/LWD, mud motors, RSS, etc.

ПАВ. 8, ЗАЛ 1, СТЕНД 81A13 / PAV. 8, HALL 1, STAND 81A13

ZIBO JINSHENG INTERNATIONAL TRADING CO. LTD

Китай
No. 36, Yinuo Road, Linzi, Zibo, Shandong, China
TEL +86 18953351248
FAX +86 533 7362067
E-mail: robert@zbinsheng.com
Internet: <http://www.zbinsheng.com>

Zibo Jinsheng поставяет карбоксиметилцеллюлозу, полианионную целлюлозу, полиакриламид и ксантоген более 15 лет.

Zibo Jinsheng has been supplying of sodium carboxymethyl cellulose, polyanionic cellulose, polyacrylamide and xanthan gum for more than 15 years.

ПАВ. 2, ЗАЛ 1, СТЕНД 21F01 / PAV. 2, HALL 1, STAND 21F01

ZIBO WATER RING VACUUM PUMP FACTORY CO. LTD

Китай
299# Guojing Road,
Boshanxi, Zibo City,
Shandong Province, China
TEL +86 533 4178155
FAX +86 533 4179957
E-mail: shzkb@shzkb.com
Internet: <http://en.shzkb.com>



Компания Zibo Water Ring Vacuum Pump Factory Co. Ltd является руководящим подразделением Китайского вакуумного общества (CVS) и Китайской промышленной ассоциации общего машиностроения и вакуумного оборудования. Это крупнейшая в Китае научно-исследовательская и производственная база жидкостно-кольцевых вакуумных насосов и компрессоров.

Zibo Water Ring Vacuum Pump Factory Co. Ltd is a director unit of Chinese Vacuum Society (CVS) and China General Machinery and Vacuum Equipment Industrial Association. It is China's largest R&D and production base for liquid ring vacuum pumps and compressors.

ПАВ. 7, ЗАЛ 6, СТЕНД 76C90 / PAV. 7, HALL 6, STAND 76C90

ZIGONG CEMENTED CARBIDE IMP. & EXP. CORP. LTD

Китай
No. 111, Renmin Road, Zigong City,
Sichuan Province, 643011, China
TEL +86 813 5516615
FAX +86 813 5200405
E-mail: zoufl@ie.zgcc.com
Internet: <http://www.zgcccarbide.com>

ZGCC — ведущий мировой производитель твердосплавных втулок, насадок, деталей для каротажа и телеметрии в процессе бурения, а также порошков и сварочных электродов, материалов для производства и ремонта долот и бурового инструмента.

ZGCC is the world's leading manufacturer of carbide bushings, nozzles, LWD & MWD parts, as well as powder and welding rods and other materials for production and repair of bits and drilling tools.

ПАВ. 7, ЗАЛ 6, СТЕНД 76D01 / PAV. 7, HALL 6, STAND 76D01

ZIGONG LITUO NEW MATERIAL CO. LTD

Китай
No. 39, Jinchuan Rd., National High-Tech Development Zone,
Zigong City, Sichuan Province, China
TEL +86 19158910045
E-mail: chow@zxalloy.com
Internet: <https://www.litcarbide.com>

Компания Zigong Lituo New Material Corp. Ltd, основанная в 2006 году, производит механические уплотнительные кольца, втулки валов, форсунки, детали клапанов и изделия из цементированного карбида для добычи полезных ископаемых.

Zigong Lituo New Material Corp. Ltd. founded in 2006, mainly produces mechanical seal rings, shaft sleeves, nozzles, valve parts and mining cemented carbide products.

ПАВ. 7, ЗАЛ 5, СТЕНД 75A66 / PAV. 7, HALL 5, STAND 75A66

**ZIGONG TONGDA MACHINERY
MANUFACTURING CO. LTD**

Китай
Zone B, Bancang Industry Garden, Yantan District,
Zigong, Sichuan, 610041, China
TEL +86 139 0820 8503
FAX +86 813 8116888
E-mail: tdjwl@163.com
Internet: <http://www.tdcng.com>

Компрессоры Tongda эксплуатируются на автомобильных газозаправочных компрессорных станциях, системах с использованием биогаза, отпарного газа и летучих органических соединений, установках утилизации факельного газа, попутного нефтяного газа и на морских платформах. В Китае и за его пределами установлено более 4000 таких компрессоров.

Tongda Compressor focuses on CNG filling stations, biogas, BOG, VOCs, flare gas recovery, Associated Petroleum Gas and offshore platforms. There are over 4,000 compressor installations in China and overseas.

ПАВ. 7, ЗАЛ 5, СТЕНД 75C64 / PAV. 7, HALL 5, STAND 75C64

**ZIGONG ZHAOQIANG SEALING PRODUCTS
INDUSTRIAL CO. LTD**

Китай
No. 66 Attached, No. 19 Longxiang Road,
Hi-Tech Industrial Park, Yantan District, Zhigong City,
Sichuan Pprovince, China
TEL +86 13980559618
E-mail: anisacy@zg-zq.com
Internet: <http://www.zhaoqiangseal.com>

Компания Zhaaoqiang Sealing Products занимается разработкой магнитожидкостных уплотнений и новых металлокерамических материалов на основе титана.

Zhaaoqiang Sealing Products company is mainly engaged in the research and development of magnetic fluid seals and Ti based metal ceramic new materials.

ПАВ. 7, ЗАЛ 4, СТЕНД 74B54 / PAV. 7, HALL 4, STAND 74B54

ZTOC

Китай
No. 9 Zhongxiu East Road, Chongchuan District,
Nantong City, Jiangsu Province, China
TEL +86 89096868
E-mail: huangyan@ztoc.com.cn
Internet: <http://www.ztoc.com.cn>

ZTOC — это группа компаний, специализирующихся на разработке, производстве и продаже новых специальных трубопроводов для наземных и морских месторождений, нефтегазовых месторождений, передачи новых источников энергии и т. д.

ZTOC is a group company specializing in the development, production and sales of new special pipelines for onshore and offshore, oil and gas field, new energy transmission, etc.

ПАВ. 7, ЗАЛ 4, СТЕНД 74D41 / PAV. 7, HALL 4, STAND 74D41

ZZSINO

Китай
Xinma Industrial Park, Tianyuan District, Zhuhou,
Hunan, China
TEL +86 731 22285761
E-mail: sales@zzsinocarbide.com
Internet: <http://www.zzsino Carbide.com>

Более 20 лет опыта производства изнашиваемых деталей из цементированного карбида, таких как штуцеры, втулки штуцеров, клетки, шары, седла, иглы, штоки для арматуры, втулки, уплотнительные кольца, а также специальные детали для арматуры, насосов и долот, используемых в нефтегазовой промышленности.

Over 20 years of experience in cemented carbide wear parts like nozzles, choke beans, cages, balls, seats, needles, stems, bushings, seal rings and special parts for valves, pumps, bits used in oil and gas industry.

ПАВ. 7, ЗАЛ 1, СТЕНД 71B30 / PAV. 7, HALL 1, STAND 71B30

**АБС ЭИМ АВТОМАТИЗАЦИЯ, АО
ABS ZEIM AUTOMATION**

Россия, 428020, Чувашская Республика,
г. Чебоксары, просп. И. Я. Яковлева, д. 1
1, I. Ya. Yakovleva Prospekt, 428020 Cheboksary,
Chuvash Republic, Russia
TEL +7 (8352) 30-51-48
E-mail: sales@zeim.ru
Internet: <http://www.abs-zeim.ru>

Один из крупнейших российских разработчиков и производителей средств автоматизации для систем промышленной автоматизации и автоматизированных систем управления технологическими процессами.

One of the largest Russian developers and manufacturers of automation means for industrial automation systems and industrial processes automated control systems.

ПАВ. 2, ЗАЛ 2, СТЕНД 22D70 / PAV. 2, HALL 2, STAND 22D70

АБСОЛЮТНЫЕ РЕШЕНИЯ, ООО
ABSOLUTE SOLUTIONS LLC

Россия, г. Москва, Авиационный пер., д. 5, корп. 22
Bldg. 5, 22, Aviatsionny Pereulok, Moscow, Russia
TEL +7 (499) 151-4851
E-mail: info@ab-solution.ru
Internet: https://ab-solution.ru

ООО «Абсолютные Решения» более 19 лет специализируется на создании электроснабжения под ключ, поставке и монтаже оборудования, оптимизации затрат, обучении персонала и сервисном обслуживании.

Absolute Solutions LLC has been specializing in the creation of turnkey power supplies, supply of equipment and installation of equipment, cost optimization, training, service maintenance for more than 19 years.

ПАВ. 8, ЗАЛ 2, СТЕНД 82Б79 / PAV. 8, HALL 2, STAND 82B79

 **Авалон®** | ЭлектроТех

АВАЛОНЭЛЕКТРОТЕХ, НПО, ООО
AVALONELECTROTECH SPA LLC

Россия, 121205, г. Москва, вн. тер. г. м. о. Можайский, тер. Инновационного центра «Сколково», ул. Алессандро Вольта, д. 1, стр. 1
Bldg. 1, 1, Alessandro Vol'ta Str., Skolkovo Innovation Center, Mzhayskiy Municipality, 121205 Moscow, Russia
TEL +7 (495) 933-85-48
FAX +7 (495) 931-97-22
E-mail: info@avalonelectrotech.ru
Internet: http://www.avalonelectrotech.ru

«АвалонЭлектроТех» — российское научно-производственное объединение с 20-летним опытом в области промышленной автоматизации.

Продвигает и реализует на российском рынке электротехническую продукцию под брендом ©STEZ, производимую Ступинским электротехническим заводом.

Поставляет барьеры искрозащиты, релейные модули, УЗИПы, источники питания, клеммы и пр. для нефтегазовой промышленности.

AvalonElectroTech is a Russian Scientific and Production Association with 20 years of experience in electrical engineering and industrial automation.

Promotes and supplies electrotechnical components under the ©STEZ brand, manufactured by the Stupino Electrotechnical Plant.

Supplies IS barriers, relay modules, SPDs, power supplies, terminal blocks, etc. for the oil and gas industry.

ПАВ. 2, ЗАЛ 3, СТЕНД 23D20 / PAV. 2, HALL 3, STAND 23D20

АВИАТРОН, НПП, ООО
AVIATRON

Россия, Республика Башкортостан, г. Уфа, ул. 50 лет СССР, д. 42/3
42/3, 50 Let SSSR Str., Ufa, Republic of Bashkortostan, Russia
TEL/FAX +7 (347) 216-3826
E-mail: mail@aviatron-ufa.ru
Internet: https://aviatron-ufa.ru

Интегратор АСУТП в нефтегазовой отрасли, производитель отечественных контроллеров серии «Mega12». Реализация проектов автоматизации под ключ, включая поставку КИП, технологического оборудования, СМР.

As an integrator of automatic process control systems in the oil and gas sector, the company manufactures domestic Mega12 series controllers. The company carries out turnkey automation projects, which include the supply of control instrumentation, technological equipment, and construction and assembly operations.

ПАВ. 2, ЗАЛ 3, СТЕНД 23D48 / PAV. 2, HALL 3, STAND 23D48

АВТОМАТИЗАЦИЯ-МЕТРОЛОГИЯ-ЭКСПЕРТ, ООО
AUTOMATION-METROLOGY-EXPERT LLC



Россия, 450076, Республика Башкортостан, г. Уфа, ул. Чернышевского, д. 82, бизнес-центр «Капитал», корп. 6, оф. 614
Office 614, Bldg. 6, Kapital Business Center, 82, Chernyshevskogo Str., 450076 Ufa, Republic of Bashkortostan, Russia
TEL/FAX +7 (347) 286-5350
E-mail: info@ame-info.ru
Internet: http://ame-info.ru

Инжиниринговая компания, специализирующаяся на проектировании, производстве, поставке, запуске в эксплуатацию с последующим обслуживанием систем измерений и другого блочного оборудования.

An engineering company specializing in the design, manufacture, supply, commissioning and subsequent maintenance of measurement systems and other block equipment.

ОТКРЫТАЯ ПЛОЩАДКА 06-01; ПАВ. 2, ЗАЛ 3, СТЕНД 23Е50 / OPEN AIR 06-01; PAV. 2, HALL 3, STAND 23E50

АВТОПРОВОД, ЩУЧИНСКИЙ ЗАВОД, ОАО
AVTOPROVOD SHCHUCHIN PLANT JSC

Республика Беларусь, Гродненская обл. Гродно Region, Republic of Belarus
TEL +375 151420642, FAX +375 151420663
E-mail: info@avtoprovod.com
Internet: http://avtoprovod.com

ОАО «Щучинский завод «Автопровод» сегодня — это технологии, современное оборудование и многолетний опыт работы, что дает возможность производства высококачественных кабелей и проводов.

Avtoprovod Shchuchin Plant JSC today has technology, modern equipment and many years of experience. All that makes it possible to produce high-quality cables and wires.

ПАВ. 7, ЗАЛ 2, СТЕНД 72С84 / PAV. 7, HALL 2, STAND 72C84

АГГРЕКО ЕВРАЗИЯ
AGGREKO EURASIA

Россия, 625019, г. Тюмень,
2-й км Старого Тобольского тракта, д. 8, корп. 1
Bldg. 1, 8, 2nd km, Stary Tobol'skiy Trakt,
625019 Tyumen, Russia
TEL 8 800 500-2305

E-mail: info@aggreko-eurasia.ru
Internet: <http://www.aggreko-eurasia.ru>

«Агреко Евразия» работает на рынке временного энергоснабжения с 2008 года и сотрудничает с предприятиями различных отраслей: нефтегазовой, цементной, горнорудной, пищевой промышленности и других.

Since 2008, Aggreko Eurasia has been operating in the temporary energy supply market, collaborating with businesses across various sectors such as oil and gas, cement, mining, food, and other industries.

ПАВ. 8, ЗАЛ 2, СТЕНД 82А16 / PAV. 8, HALL 2, STAND 82A16

АДВАТЕХ ИНЖИНИРИНГ, ООО (SHINHOO)
ADVATECH ENGINEERING (SHINHOO)

Россия, 105082, г. Москва, ул. Бакунинская, д. 69,
стр. 1, этаж надстройка 2, пом. II, комн. 4
Office 4, Premises II, 2nd Floor, Bldg. 1,
69, Bakuninskaya Str., 105082 Moscow, Russia
TEL +7 (495) 229-8613

E-mail: info@advateh.ru
Internet: <https://advateh.ru>

ООО «АДВАТЕХ ИНЖИНИРИНГ» — официальный представитель Shinhoо на российском рынке. Мы предлагаем герметичные насосы с проточным (экранированным) электродвигателем для нефтехимической промышленности.

ADVATECH ENGINEERING LLC is the official representative of Shinhoо in the Russian market. We offer canned pumps with flow (canned) motors for the petrochemical industry.

ПАВ. 7, ЗАЛ 4, СТЕНД 74С10 / PAV. 7, HALL 4, STAND 74C10

АЗ АТОМ, ООО
AZ ATOM

Россия, Республика Татарстан, г. Казань,
ул. Восстания, д. 100, корп. 46
Bldg. 46, 100, Vosstaniya Str.,
Kazan, Republic of Tatarstan, Russia
TEL 8 800 250-8708

E-mail: market@az-atom.ru
Internet: <http://az-atom.ru>

ООО «АЗ АТОМ» разрабатывает и изготавливает запорно-регулирующую арматуру, основные параметры которой: DN 15—600 мм, PN 1—32 МПа, рабочие среды — жидкие, газообразные.

AZ ATOM LLC designs and manufactures shut-off and control valves, with main parameters as follows: DN 15—600 mm, PN 1—32 MPa, and service environment: liquid, gas.

ПАВ. 8, ЗАЛ 4, СТЕНД 84В21 / PAV. 8, HALL 4, STAND 84B21

АИС-НН, ООО
AMS-NN LLC

Россия, г. Нижний Новгород, ул. Чаадаева, д. 10д
10D, Chaadaeva Str., Nizhny Novgorod, Russia
TEL +7 (831) 420-5220

E-mail: info@aisnn.com
Internet: <http://aisnn.com>

ООО «АИС-НН» является российским разработчиком и производителем контрольно-измерительных приборов, активно принимающим участие во всех программах по импортозамещению. На продукцию имеются сертификаты РРР и РМРС.

- Сигнализаторы уровня жидкости;
- уровнемеры;
- измерители газосодержания;
- сигнализаторы раздела сред.

AMS-NN LLC is a Russian developer and manufacturer of Control and Measuring Instruments, actively participating in all import substitution programs. The products have RRR and RMRoS certificates.

- Fluid alarms
- Level gauges
- Gas content meters
- Section alarms.

ПАВ. 2, ЗАЛ 3, СТЕНД 23В38 / PAV. 2, HALL 3, STAND 23B38

АЙДИ-ЭЛЕКТРО
ID-ELECTRO

Россия, г. Екатеринбург, ул. Анри Барбюса, д. 13
13, Anri Barbyusa Str., Ekaterinburg, Russia
TEL/FAX +7 (343) 228-3700

E-mail: info@idelectro.ru
Internet: <http://www.idelectro.ru>

ООО «АйДи-Электро» основано в 2002 г.; специализируется на поставках промышленного электрооборудования 0,4 кВ в минимальные сроки.

Established in 2002, ID-Electro LLC specializes in supplying 0.4 kV industrial electrical equipment in the shortest possible time.

ПАВ. 7, ЗАЛ 2, СТЕНД 72Д10 / PAV. 7, HALL 2, STAND 72D10

АЙКОН-СИСТЕМА, ООО
ICON-SYSTEM LTD

Россия, г. Краснодар, ул. Придорожная, д. 41, оф. 3
Office 3, 41, Pridorozhnaya Str., Krasnodar, Russia
TEL +7 (861) 211-1158

E-mail: i-con@bk.ru
Internet: <http://www.i-con.ru>

Крупнейший прямой поставщик оборудования для АЗС в Россию из Китая, Америки и Европы. Наши профессиональные мастера выполняют монтажные и пусконаладочные работы.

The largest direct supplier of equipment for gas stations from China, America and Europe to Russia. Our professional craftsmen provide installation and commissioning services.

ПАВ. 7, ЗАЛ 4, СТЕНД 74С01 / PAV. 7, HALL 4, STAND 74C01

АЙТИДОМ, ООО
ITDOM

Россия, 603105, г. Нижний Новгород,
ул. Ломоносова, д. 96, оф. 1
Office 1, 9B, Lomonosova Str.,
603105 Nizhny Novgorod, Russia
TEL +7 (831) 288-8388

E-mail: info@itdom-nn.ru
Internet: <http://www.itdom-nn.ru>

Компания «АйТиДом» — цифровой интегратор в области информационных технологий, информационной и кибер-безопасности, АСУ ТП, создания и построения инженерных систем любого уровня и сложности.

The ITDOM Company is a digital integrator operating in the field of information technology, information and cyber security, automated control systems, creation and construction of engineering systems of any level and complexity.

ПАВ. 8, ЗАЛ 4, СТЕНД 84А45, 84А46 /
PAV. 8, HALL 4, STAND 84A45, 84A46

АКСИОС, ПФ, ООО
AKSIOS LLC

Россия, 400005, г. Волгоград, ул. Бакинская, д. 15
15, Bakinskaya Str., 400005 Volgograd, Russia
TEL +7 (8442) 24-11-23

E-mail: aksios-34@aksios.com
Internet: <http://www.aksios.com>

Производство полимерных уплотнений методом механической обработки по индивидуальным требованиям для нефтегазовой промышленности.

We manufacture custom machined polymer seals for the oil and gas industry.

ПАВ. 1, СТЕНД 1F40 / PAV. 1, STAND 1F40



АЛАВАР, ООО
ALAVAR

Россия, 300000, г. Тула, ул. Тургеневская, д. 50, комн. 206А
Office 206A, 50, Turgenevskaya Str., 300000 Tula, Russia
TEL 8 800 600-1085

E-mail: hello@alavar.tech
Internet: <http://alavar.tech>

ALAVAR — первый в России производитель мобильных станков для механообработки, предназначенных для фрезерования, токарной обработки, резки труб большого диаметра и других работ без демонтажа детали.

ALAVAR Technology is a Russian manufacturer of portable multifunctional machining equipment designed for milling, turning, cutting large diameter pipes and other works without dismantling the part.

ПАВ. 1, СТЕНД 1B10 / PAV. 1, STAND 1B10

АЛЕАНГО, ООО
ALEANGO

Россия, 117246, г. Москва, Научный пр-д, д. 8, стр. 1
Bldg. 1, 8, Nauchny Proezd, 117246 Moscow, Russia
TEL +7 (499) 322-4802

E-mail: info@aleango.ru
Internet: <http://www.aleango.ru>

Компоненты и системы для комплексной автоматизации технологических процессов производств. Фитинги и клапаны, трубки и шланги, регуляторы давления, взрывозащищенные электропровод, расходомеры.

Components and systems for complex automation of technological processes of production. Fittings and valves, tubes and hoses, pressure regulators, explosion-proof electrical wires, flow meters.

ПАВ. 2, ЗАЛ 1, СТЕНД 21А69 / PAV. 2, HALL 1, STAND 21A69

АЛКОР, ООО
ALCOR

Россия, 634050, г. Томск,
ул. Набережная реки Ушайки, д. 8, стр. 2, оф. 12
Office 12, Bldg. 2, 8, Naberezhnaya Reki Ushayki Str.,
634050 Tomsk, Russia

TEL +7 (3822) 90-18-74
E-mail: office@alcor-group.org
Internet: <http://alcor-group.org>

Компания «АЛКОР» специализируется на комплексных поставках кабельной продукции, включая монтажный и силовой кабель марки «АПОЛАКС®», предназначенной для нефтегазовой и энергетической отрасли.

ALCOR specializes in comprehensive delivery of cable products, including assembly and power APOLAX® cables, intended for the oil and gas and energy sectors.

ПАВ. 2, ЗАЛ 1, СТЕНД 21С50 / PAV. 2, HALL 1, STAND 21C50

АЛЛТЕХНОУЛ, ООО
ALLTECHNOTOOL

Россия, 142805, Московская обл., г. Ступино,
ул. Чайковского, д. 59, кв. 123
Apartment 123, 59, Chaykovskogo Str.,
142805 Stupino, Moscow Region, Russia

TEL +7 (926) 106-7325
E-mail: alltechnotool@mail.ru
Internet: <http://www.cycarbide.com>

Высокоточные компоненты из карбида вольфрама (твердосплавные и комбинированные компоненты) для надводного и морского бурения, а также комплектации оборудования для эксплуатации и заканчивания скважин.

High precision tungsten carbide components (carbide and metal assemblies) for subsea and surface drilling, well completions and maintenance.

ПАВ. 4, СТЕНД 4А50 / PAV. 4, STAND 4A50

АЛТАЙЛЕСМАШ, ЗАВОД, ООО
ALTAYLESMASH ZAVOD

Россия / Russia

ПАВ. 7, ЗАЛ 2, СТЕНД 72С02 / PAV. 7, HALL 2, STAND 72C02



АЛЬБАТРОС, АО ALBATROS JSC

Россия, 127254, г. Москва,
Огородный пр-д, д. 5, стр. 3, этаж 2, оф. 12
Office 12, Floor 2, Bldg. 3,
5, Ogorodny Proezd, 127254 Moscow, Russia
TEL/FAX +7 (499) 682-9991,
(495) 921-4173, (499) 682-9996
E-mail: market@albatros.ru
Internet: <http://albatros.ru>, <http://альбатрос.рф>

АО «Альбатрос», основанное в 1994 г., является одним из ведущих российских разработчиков и производителей контрольно-измерительных приборов, измерительных средств и систем промышленной автоматизации: сигнализаторов уровня, многопараметрических магнито-стрикционных уровнемеров, радиоволновых уровнемеров, многоточечных датчиков температуры, промышленных контроллеров и систем объемно-массового учета жидкостей.

Albatros JSC, that was founded in 1994, is one of the leading Russian developers and manufacturers of control and measuring instruments, measuring instruments and industrial automation systems, such as level detectors, multi-parametric magnetostrictive level meters, radio wave level meters, multipoint temperature sensors, industrial controllers and liquids volume-mass metering systems.

ПАВ. 2, ЗАЛ 3, СТЕНД 23В34 / PAV. 2, HALL 3, STAND 23B34

АЛЬВИС НТО, ООО ALVIS STS LTD

Россия, 300002, г. Тула, ул. Октябрьская, зд. 48
Bldg. 48, Oktyabr'skaya Str., 300002 Tula, Russia
TEL +7 (950) 901-1180
FAX +7 (4872) 34-58-84
E-mail: alvis@kaprolon-alvis.ru
Internet: <http://www.kaprolon-alvis.ru>

НТО «Альвис» с 1995 года выпускает КАПРОЛОН (ПА-6 блочный) в виде заготовок различной формы. Синтезируем высококачественный износостойкий полимер конструкционного и антифрикционного назначения.

Since 1995 STS Alvis Ltd. has been manufacturing the CAPROLON (block PA-6) engineering plastic in the form of blanks of various shapes. We synthesize high-quality wear-resistant polymer for structural and antifriction purposes.

ПАВ. 8, ЗАЛ 4, СТЕНД 84С50 / PAV. 8, HALL 4, STAND 84C50

АЛЬТЕРНАТИВНАЯ ЭНЕРГИЯ, ООО ALTERNATIVNAYA ENERGIYA

Россия / Russia

ПАВ. 7, ЗАЛ 2, СТЕНД 72С70 / PAV. 7, HALL 2, STAND 72C70

АЛЬТРЭН ALTREN

Россия, г. Ульяновск, 44-й Инженерный пр-д, д. 9
9, 44th Inzhenerny Proezd, Ulyanovsk, Russia
TEL +7 (8422) 27-24-27
E-mail: info@altren.ru
Internet: <http://www.altren.ru>

Дочерняя компания наноцентра ULNANOTECH, занимается проектами локализации компонентов ВЭУ, автономных гибридных энергосистем на базе ВИЭ для изолированных и труднодоступных территорий.

ULNANOTECH's subsidiary involved in component localization projects. We offer wind turbines and autonomous hybrid energy systems based on renewable energy sources for isolated and hard-to-reach areas.

ПАВ. 7, ЗАЛ 2, СТЕНД 72В25 / PAV. 7, HALL 2, STAND 72B25

АЛЬФАПАСКАЛЬ ALFAPASCAL

Россия, 454047, г. Челябинск,
ул. 2-я Павелецкая, д. 36, оф. 301
Office 301, 36, 2nd Paveletskaya Str.,
454047 Chelyabinsk, Russia
TEL +7 (351) 725-7450
FAX +7 (351) 725-7449
E-mail: info@alfapascal.ru
Internet: <http://www.alfapascal.ru>

Разработка и производство метрологического оборудования для проверки средств измерения давления: автоматических калибраторов давления, грузопоршневых манометров, стенов. Услуги по ремонту и поверке.

Engineering and production of metrological equipment for the calibration of pressure measuring instruments: automatic pressure calibrators, deadweight testers, stands. Repair and calibration services.

ПАВ. 2, ЗАЛ 2, СТЕНД 22В80 / PAV. 2, HALL 2, STAND 22B80

АНАЛИТПРИБОР, ФГУП, СПО ANALITPRIBOR FSUE SPA

Россия, 214031, г. Смоленск, ул. Бабушкина, д. 3
3, Babushkina Str., 214031 Smolensk, Russia
TEL +7 (4812) 31-11-68
FAX +7 (4812) 31-75-16
E-mail: market@analitpribor-smolensk.ru
Internet: <http://www.analitpribor-smolensk.ru>

Российский производитель газоанализаторов, обеспечивающих безопасность промышленных объектов и защиту персонала от взрыва горючих газов и отравления токсичными газами на предприятиях нефтегазовой отрасли.

Russian manufacturer of gas analyzers that ensure the safety of industrial facilities and protection of personnel from explosions of flammable gases and poisoning by toxic gases at oil and gas industry enterprises.

ПАВ. 2, ЗАЛ 3, СТЕНД 23В25 / PAV. 2, HALL 3, STAND 23B25

АНЕКО, ПК, ООО
ANEKO IC LLC

Россия, 454904, г. Челябинск,
вн. р-н Советский, ул. Челябинская, д. 38
38, Chelyabinskaya Str., Sovetskiy Municipality,
454904 Chelyabinsk, Russia
TEL +7 (351) 729-9049

E-mail: info@aneko.ru
Internet: <http://www.aneko.ru>

ООО «ПК «АНЕКО» — производитель высокотехнологичного устьевого оборудования для бурения, сервиса и эксплуатации нефтегазовых скважин (г. Челябинск).

- Фонтанная арматура;
- обвязки колонные;
- шиберные задвижки;
- дроссели угловые;
- моноблочное устьевое оборудование;
- фрак-арматура для ГРП, головки разводные;
- манифольды противобросовые.

ANEKO Ind. Co. LLC is a manufacturer of high-tech wellhead equipment for drilling, service and operation of oil and gas wells (Chelyabinsk).

- X-mas trees
- casing heads
- gate valves
- adjusted throttles
- monobloc wellhead equipment
- frac equipment for hydraulic fracture equipment, separating heads
- blowout manifolds.

ПАВ. 1, СТЕНД 1А54 / PAV. 1, STAND 1A54

АНОД, НАУЧНО-ПРОИЗВОДСТВЕННЫЙ
ЦЕНТР, ООО
ANOD RESEARCH & PRODUCTION CENTER LTD

Россия, г. Нижний Новгород, ул. Свободы, д. 63
63, Svobody Str., Nizhny Novgorod, Russia
TEL +7 (831) 233-7703
FAX +7 (831) 273-0178
E-mail: info@anod.ru
Internet: <http://www.anod.ru>

Разработка и производство торцовых уплотнений, в т. ч. сухих газодинамических, насосных агрегатов АНГК, вспомогательных систем. Модернизация насосов (БПУ). Ремонт СГДУ. Надежно и качественно. С 1992 г.

Development and production of ANGK pump units, mechanical seals of all types, bearing and sealing units, support systems. Dry gas seals repairing. Modernization of pumps. Quality and reliability. Operating since 1992.

ПАВ. 2, ЗАЛ 2, СТЕНД 22F40 / PAV. 2, HALL 2, STAND 22F40

АПА-КАНДТ СИБИРЬ
APA-KANDT SIBERIA

Россия, 634041, г. Томск, ул. Карташова, д. 25, этаж 2
2nd Floor, 25, Kartashova Str., 634041 Tomsk, Russia
TEL +7 (495) 363-5291

E-mail: info@apa-kandt.ru
Internet: <http://apa-kandt.ru>, hydr-star.ru

Системы и компоненты высокого давления, панели управления устьем скважин. Регулирующие клапаны и компоненты для WHCP. Представитель в России HYDR-STAR Fluid Control Company (КНР).

High pressure systems and components, wellhead control panels. Control valves and components for WHCP. Representative in Russia of HYDR-STAR Fluid Control Company, China.

ПАВ. 7, ЗАЛ 2, СТЕНД 72C45 / PAV. 7, HALL 2, STAND 72C45

АПС, ООО
APS

Россия, г. Москва, ул. Шарикоподшипниковская, д. 1
1, Sharikopodshipnikovskaya Str., Moscow, Russia
TEL +7 (495) 926-0773

E-mail: info@jic.tools
Internet: <http://jic.tools>

JIC.tools — компания, изготавливающая гидравлическое оборудование для нефтедобывающей промышленности. Основное направление компании — инструмент для болтовых соединений и подъемное оборудование.

JIC.tools is a company manufacturing hydraulic equipment for the oil industry. The main direction of the company is bolting tools and lifting equipment.

ПАВ. 7, ЗАЛ 3, СТЕНД 73C15 / PAV. 7, HALL 3, STAND 73C15

АРМАС, ООО
ARMAS LLC

Россия, 300911, г. Тула,
пос. Ново-Скуратово, д. 101А, оф. 4 (прирельсовый склад)
Office 4, 101A, Novo-Skuratovo Settlement, 300911 Tula,
Russia

TEL +7 (4872) 74-00-84, +7 (919) 074-7353
E-mail: arma-s@list.ru
Internet: <http://armas71.ru>

Производство деталей трубопровода для нефтегазового сектора и водоотведения (из разных марок стали). Горячая и холодная штамповка, плазменная резка, радиусная гибка профилей, сварка серийных деталей.

The company manufactures pipeline parts for the oil and gas sector and drainage systems, using steel of various grades. Our services include hot and cold pressing, plasma cutting, radius bending of profiles, and welding of batch workpieces.

ПАВ. 8, ЗАЛ 4, СТЕНД 84B11 / PAV. 8, HALL 4, STAND 84B11

АРМНЕФТЕПРОМ, ПК, ООО
ARMNEFTEPROM INDUSTRIAL COMPANY LTD

Россия, Московская обл., г. Щёлково,
дер. Набережная, ул. Браварская, д. 46/1
46/1, Bravarskaya Str., Naberezhnaya Village,
Shchyolkovo, Moscow Region, Russia
TEL +7 (495) 105-9334

E-mail: pkanp@pkanp.ru
Internet: http://www.pkanp.ru

Производство пневматических приводов.
Production of pneumatic actuators.

ПАВ. 1, СТЕНД 1С21 / PAV. 1, STAND 1C21

АРСМАШ, ООО
ARSMASH LLC

Россия, г. Санкт-Петербург, ул. Комсомола, д. 1-3, литера К
Litera K, 1-3, Komsomola Str., Saint Petersburg, Russia
TEL 8 800 200-2843

E-mail: zapros@zif.su
Internet: http://zif.su

Российский производитель и разработчик компрессоров «ЗИФ»: винтовых, поршневых, центробежных и др. Серийные компрессоры и реинжиниринг (производство аналогов) любых моделей зарубежных компрессоров.

Russian manufacturer and inventor of ZIF compressors: screw, piston, centrifugal etc. Serial compressors and reverse engineering (production of analogues) of all types of foreign compressors.

ПАВ. 8, ЗАЛ 3, СТЕНД 83А07 / PAV. 8, HALL 3, STAND 83A07

АРТГАЗ, АО
ARTGAZ

Россия, 111123, г. Москва, ш. Энтузиастов, д. 56, стр. 32
Bldg. 32, 56, Entuziastov Shosse, 111123 Moscow, Russia
TEL/FAX +7 (495) 123-34-14

E-mail: info@art-gas.com
Internet: http://www.art-gas.com

Разработка, производство и поставка газоаналитического оборудования под торговой маркой «Бинар».

Development, production and supply of gas analytical equipment under the "Binar" brand.

ПАВ. 2, ЗАЛ 2, СТЕНД 22С54 / PAV. 2, HALL 2, STAND 22C54

АРТ-ЭЛЕКТРО
ART-ELECTRO

Россия, г. Москва, 1-й Грайвороновский пр-д, д. 20, стр. 35
Bldg. 35, 20, 1st Grayvoronovskiy Proezd, Moscow, Russia
TEL +7 (495) 785-7777

E-mail: info@art-electro.com
Internet: http://www.art-electro.com

Производитель НКУ, дилер щитового оборудования ЕАЕ.
Production of low voltage complete devices. Dealership of EAE switchboard equipment.

ПАВ. 8, ЗАЛ 2, СТЕНД 82С50 / PAV. 8, HALL 2, STAND 82C50

АСК-КОНТРАКТ, ООО
ASK-CONTRACT LLC

Россия, 141701, Московская обл., г. Долгопрудный,
Лихачёвский пр-д, д. 5, стр. 28, комн. 201
Office 201, Bldg. 28, 5, Likhachevskiy Proezd,
141701 Dolgoprudny, Moscow Region, Russia
TEL/FAX 8 800 200-6427

E-mail: ask.contract@yandex.ru
Internet: http://www.аск-контракт.рф

Являемся официальным дилером завода WEICHAJ Power, Chongqing Cummins Engine Company (CCEC) в России. Поставка оригинальных деталей CUMMINS Inc., KOMATSU, CATERPILLAR, Volvo Penta (CE), FLEETGUARD и др.

We are the official dealer of the WEICHAJ Power plant, Chongqing Cummins Engine Company (CCEC) in Russia. Supply of original parts for CUMMINS Inc., KOMATSU, CATERPILLAR, Volvo Penta (CE), FLEETGUARD, etc.

ПАВ. 8, ЗАЛ 4, СТЕНД 84С29 / PAV. 8, HALL 4, STAND 84C29

**АССОЦИАЦИЯ
КОМПРЕССОРНЫХ
ЗАВОДОВ
ASSOCIATION
OF COMPRESSOR PLANTS**

Россия, г. Москва,
Протопоповский пер., д. 25, корп. Б
Bldg. B, 25, Protopopovskiy Pereulok, Moscow, Russia
TEL +7 (499) 975-2801

E-mail: kryukov_ma@mail.ru
Internet: http://www.as-kz.ru

АКЗ поддерживает отечественных производителей компрессорного оборудования. Основная цель — развитие производства компрессорного оборудования на территории РФ.

Association of Compressor Plants is a supporter of domestic compressor manufacturers. Our primary objective is to expand compressor manufacturing in Russia.

**АССОЦИАЦИЯ ЭКСПОРТЕРОВ
И ИМПОРТЕРОВ
ASSOCIATION OF EXPORTERS
AND IMPORTERS**

Россия, г. Москва,
ул. Станиславского, д. 22, стр. 2
Bldg. 2, 22, Stanislavskogo Str.,
Moscow, Russia
TEL +7 (495) 088-0080

E-mail: info@exporterimporter.ru
Internet: https://exporterimporter.ru

АЭИ является конгломератом органов государственной власти, бизнеса и научного сообщества. Главными задачами АЭИ является достижение общественно полезных целей в области развития и совершенствования ВЭД.

AEI is a conglomerate of public authorities, business and the scientific community. The fundamental task of the AEI is to achieve socially useful and significant goals in the field of development and improvement of the activities of exporters and importers.

АСТРОН БИЛДИНГС, ООО
ASTRON BUILDINGS LLC

Россия, 150030, г. Ярославль, ул. Пожарского, д. 73
73, Pozharskogo Str., 150030 Yaroslavl, Russia
TEL +7 (4852) 58-16-00
E-mail: info@astron.biz
Internet: <http://www.astronbuildings.ru>

Astron — признанный лидер в области строительства зданий широкого спектра назначений. Обладая богатым опытом и высоким уровнем компетентности, Astron предлагает надежные решения для нефтегазовой отрасли.

Astron is a recognized leader in steel buildings for a wide range of applications. With a wealth of experience and a high level of expertise, Astron offers reliable solutions for the oil and gas industry.

ПАВ. 1, СТЕНД 1С70 / PAV. 1, STAND 1C70

АТЛАС, ООО
ATLAS LTD

Россия, 620134, г. Екатеринбург, ул. Сылвинская, д. 9
9, Sylvinskaya Str., 620134 Ekaterinburg, Russia
TEL +7 (929) 988-9684
E-mail: info@atlas.ic
Internet: <http://www.atlas.ic>

Разработка, производство и поставка специализированной трубопроводной арматуры (клапанов защиты от гидравлического удара, разрывных муфт, муфт API).

We specialize in the development, manufacture, and supply of specialized pipeline fittings, including surge valves, breakaway couplings, and API couplings.

ПАВ. 7, ЗАЛ 3, СТЕНД 73А30 / PAV. 7, HALL 3, STAND 73A30

 **Атомик Софт**

АТОМИК СОФТ
AUTOMIQ SOFTWARE

Россия, г. Томск, просп. Ленина, д. 60/1
60/1, Lenina Prospekt, Tomsk, Russia
TEL +7 (3822) 281-914
FAX +7 (3822) 469-122
E-mail: info@automiq.ru
Internet: <https://automiq.ru>

Российский разработчик ПО «Альфа платформа» для построения АСУ ТП и систем диспетчеризации различного уровня: от локальных HMI и SCADA до распределенных диспетчерских систем любого масштаба. ПО «Альфа платформа» включено в реестр российского программного обеспечения Минцифры (№ 1187). «Атомик Софт» имеет лицензию ФСТЭК России на разработку и производство средств защиты конфиденциальной информации.

Russian developer of Alpha Platform software, powerful automation platform for development of HMI, SCADA or distributed dispatch systems of any scale. Alpha Platform is included in the Russian software register of the Ministry of Digital Development (Reg. No. 1187). Automiq Software has a license from the FSTEC of Russia to develop means of protecting confidential information.

ПАВ. 2, ЗАЛ 3, СТЕНД 23В10 / PAV. 2, HALL 3, STAND 23B10

АЭМ-ТЕХНОЛОГИИ, АО
AEM-TECHNOLOGIES JSC

Россия, 196650, г. Санкт-Петербург, г. Колпино, ул. Финляндская, д. 13, литера ВМ
Litera VM, 13, Finlyandskaya Str., Kolpino, 196650 Saint Petersburg, Russia
TEL/FAX +7 (812) 331-9331
E-mail: info@aemtech.ru
Internet: <https://www.aemtech.ru>

Компания энергетического машиностроения, специализируется на конструировании и изготовлении крупногабаритного оборудования для газовой, нефтяной, химической и металлургической промышленности.

The company of power engineering, specializes in the design and manufacture of large-sized equipment for the gas, oil, chemical and metallurgical industries.

ПАВ. 1, СТЕНД 1С10 / PAV. 1, STAND 1C10

Б1
B1

Россия, 115035, г. Москва, Садовническая наб., д. 75
75, Sadovnicheskaya Naberezhnaya, 115035 Moscow, Russia
TEL +7 (495) 755-9700
FAX +7 (495) 755-9701
E-mail: info@b1.ru
Internet: <http://www.b1.ru>

Группа компаний Б1 предлагает многопрофильную экспертизу в сфере аудиторских услуг, стратегического, технологического и бизнес-консалтинга, оценки, налогового обложения, права и сопровождения бизнеса.

B1 group provides a full range of professional services, covering assurance, strategy, technology, consulting, transactions, valuation, tax, law and business support.

ПАВ. 8, ЗАЛ 3, СТЕНД 83А03 / PAV. 8, HALL 3, STAND 83A03

БАЗТЬЮБ
BAZTUBE

Республика Беларусь, 222161, Минская обл., г. Жодино, ул. Зеленоборская, д. 2а
2A, Zelenoborskaya Str., 222161 Zhodino, Minsk Region, Republic of Belarus
TEL +375 445921226
E-mail: tube@baz.by
Internet: <https://baz.by>

Производство стальных холоднодеформированных труб особо высокой точности для изготовления корпусов погружных электродвигателей и насосов. Производство труб для карданных валов и гидроцилиндров.

We manufacture extra-high precision cold-deformed steel pipes for manufacturing submersible electric motor and pump casings. We manufacture pipes for drive shafts and hydraulic cylinders.

ПАВ. 8, ЗАЛ 4, СТЕНД 84В80 / PAV. 8, HALL 4, STAND 84B80

**БАНТЕР ГРУПП
BUNTER GROUP**

Россия, г. Екатеринбург,
Красный пер., 5, корп. 1,
оф. 304
Office 304, Bldg. 1,
5, Krasny Pereulok, Ekaterinburg, Russia
TEL +7 (343) 312-5000
E-mail: info@bunter.ru
Internet: <https://bunter.ru>



Комплексные решения
в области нефтедобычи, подготовки
и транспортировки нефти и газа,
теплоэнергоснабжения промыслов
и предприятий

bunter.ru

Компания «Бантер Групп» является производителем и поставщиком широкого ассортимента оборудования для предприятий топливно-энергетического комплекса. Реализовано более 400 проектов.

Bunter Group is a manufacturer and supplier of a wide range of equipment for enterprises of the fuel and energy complex. More than 400 projects have been implemented.

ПАВ. 1, СТЕНД 1D20 / PAV. 1, STAND 1D20

**БД СЕНСОРС РУС
BD SENSORS RUS**

Россия, 117105, г. Москва, вн. тер. г. м. о. Нагатино-Садовники, Варшавское ш., д. 37а, стр. 2
Bldg. 2, 37A, Varshavskoe Shosse, Nagatino-Sadovniki Municipality, 117105 Moscow, Russia
TEL +7 (495) 380-1683, E-mail: sales@bdsensors.ru
Internet: <http://www.bdsensors.ru>

BD SENSORS RUS — российская производственная компания, специализирующаяся на разработке и изготовлении высококачественных датчиков давления и уровня для применения в нефтегазовой сфере.

BD SENSORS RUS is a Russian manufacturing company specializing in the development and manufacture of high-quality pressure and level sensors for applications in the oil and gas industry.

ПАВ. 2, ЗАЛ 2, СТЕНД 22B90 / PAV. 2, HALL 2, STAND 22B90

**БЕЛАРУСКАБЕЛЬ, ОАО
BELARUSKABEL JSC**

Республика Беларусь, Гомельская обл.,
г. Мозырь, ул. Октябрьская, д. 14
14, Oktyabr'skaya Str., Mazyr,
Gomel Region, Republic of Belarus
TEL +375 (236) 24-77-29
FAX +375 (236) 25-42-80
E-mail: vc@belaruskabel.by
Internet: <http://www.belaruskabel.by>

ОАО «Беларускабель» является ведущим кабельным предприятием в Республике Беларусь, которое изготавливает и поставляет кабельную продукцию для различных отраслей и сфер потребления.

Belaruskabel JSC is a leading cable company in the Republic of Belarus, which manufactures and supplies cable products for various industries and areas of consumption.

ПАВ. 8, ЗАЛ 2, СТЕНД 82B35 / PAV. 8, HALL 2, STAND 82B35

**БЕЛОМО ХОЛДИНГ, ОАО
BELOMO HOLDING**

Республика Беларусь, 220114, г. Минск,
ул. Макаенка, д. 23
23, Makaenka Str., 220114 Minsk,
Republic of Belarus
TEL +375 17 2151190
FAX +375 17 2723163
E-mail: belomo@belomo.by
Internet: <http://belomo.by>

Бытовые счетчики газа G1.6, G2.5, G4, G6, в т. ч. с термокомпенсатором, импульсным выходом, ультразвуковые, с каналом беспроводной передачи данных. Автокомпоненты. Оптика. Электробытовые товары asaloda.

G1.6, G2.5, G4, G6 gas meters for houses (including gas meters with temperature compensator, pulse output, ultrasound gas meters and meters with wireless data transmission channel). Autocomponents. Optics. Asaloda electrical goods.

ПАВ. 8, ЗАЛ 4, СТЕНД 84B20 / PAV. 8, HALL 4, STAND 84B20

**БЕЛОРУССКИЕ СТАНКИ, ТОРГОВЫЙ ДОМ
BELORUSSIAN MACHINE TOOLS
TRADING HOUSE LLC**

Россия, г. Смоленск, ул. Академика Павлова, д. 2а, оф. 1
Office 1, 2A, Akademika Pavlova Str., Smolensk, Russia
TEL +7 (495) 204-1677
E-mail: dizel@belstanki.ru
Internet: <https://energy.belstanki.ru>

ООО «ТД «Белорусские станки» — ведущий поставщик специальной техники (дизель-генераторных установок, дизель-насосных установок, компрессорных станций) на рынок Российской Федерации.

Belorussian Machine Tools Trading House LLC is a leading supplier of special-purpose equipment (diesel generator sets, diesel pump units, compressor stations) to the Russian market.

ПАВ. 8, ЗАЛ 4, СТЕНД 84B40 / PAV. 8, HALL 4, STAND 84B40

БЕРКАНА, ООО
BERKANA LLC

Россия, 420108, Республика Татарстан, г. Казань,
ул. Мазита Гафури, д. 50, корп. 6, оф. 420
Office 420, Bldg. 6, 50, Mazita Gafuri Str.,
420108 Kazan, Republic of Tatarstan, Russia
TEL/FAX +7 (843) 290-0289

E-mail: inbox@berkanakazan.ru
Internet: <http://berkanakazan.ru>

Компания ООО «Беркана» занимается производством и реализацией комозитных корпусов для электромотажного оборудования, а также сборкой и проектированием электропитательного оборудования.

Berkana LLC produces and sells composite enclosures for electrical installation equipment, as well as assembles and designs switchboard equipment.

ПАВ. 8, ЗАЛ 2, СТЕНД 82А40 / PAV. 8, HALL 2, STAND 82A40

БЗПА (БРЯНСКИЙ ЗАВОД
ПРОМЫШЛЕННОЙ АВТОМАТИКИ)
BZPA (BRYANSK INDUSTRIAL AUTOMATION
PLANT)

Россия, 241028, г. Брянск, ул. Карачижская, д. 77
77, Karachizhskaya Str., 241028 Bryansk, Russia
TEL +7 (4832) 620-869, 620-867
FAX +7 (4832) 620-899

E-mail: office@bzpa.ru
Internet: <http://www.bzpa.ru>

БЗПА — российский производитель и поставщик ИБП, УЗИП и электротехнических шкафов для ответственных объектов: нефтегазовой отрасли, промышленности. Оборудование включено в реестр Минпромторга РФ.

BZPA is a Russian manufacturer and supplier of UPS, surge protection devices and electrical cabinets for critical facilities: the oil and gas and other industries. The equipment is included in the register of the Ministry of Industry and Trade of the Russian Federation.

ПАВ. 8, ЗАЛ 1, СТЕНД 81В90 / PAV. 8, HALL 1, STAND 81B90

БИК-ИНФОРМ, ООО
BIC-INFORM

Россия, 190020, г. Санкт-Петербург,
ул. Бумажная, д. 9, корп. 1, оф. 201-209
Office 201-209, Bldg. 1, 9, Bumazhnaya Str.,
190020 Saint Petersburg, Russia
TEL/FAX +7 (812) 447-95-55

E-mail: bic@bic-inform.ru
Internet: <http://www.bic-inform.ru>

Российский производитель оборудования для видеонаблюдения и технического зрения, на рынке — с 1998 года. Видеокамеры, тепловизоры, биспектральные камеры. Оборудование для эксплуатации во взрывоопасных зонах.

Russian manufacturer of video surveillance equipment operating since 1998. Video cameras, thermal imagers, bispectral cameras. Equipment for use in explosive zones.

ПАВ. 2, ЗАЛ 2, СТЕНД 22Е05 / PAV. 2, HALL 2, STAND 22E05

БИПРО, ООО
BIPRO LLC

Россия, 214009, г. Смоленск,
Рославльское ш., д. 117, оф. 4
Office 4, 117, Roslavl'skoe Shosse,
214009 Smolensk, Russia
TEL +7 (495) 150-4005

E-mail: info@boragroup.pro
Internet: <http://boragroup.pro>

BORA — системы безопасности и обслуживания кровли и инфраструктуры объектов всех видов промышленности. Кровельные ограждения, лестницы, переходные мостики и трапы из оцинкованной стали на болтах.

BORA offers security and maintenance systems for roofing and infrastructure for all types of industries. Roof railings, stairs, walkways and ladders made of galvanized steel with bolts.

ПАВ. 1, СТЕНД 1А18 / PAV. 1, STAND 1A18

БИРС, СПД, ООО
BIRS SPD LLC

Россия, 428028, Чувашская Республика, г. Чебоксары,
просп. Тракторостроителей, д. 84, пом. 1
Premises 1, 84, Traktorostroiteley Prospekt,
428028 Cheboksary, Chuvash Republic, Russia
TEL +7 (8352) 70-97-06

E-mail: adm@spdbirs.ru
Internet: <https://spdbirs.ru>

ООО «СПД «БИРС» — инженеринговая компания, входит в состав промышленной группы «БИРС», занимающейся производством, поставкой трубопроводной арматуры, электроприводов и пневмоприводов.

SPD BIRS LLC is an engineering company, part of the BIRS Industrial Group, engaged in the production and supply of pipeline fittings, electric drives and pneumatic drives.

ПАВ. 1, СТЕНД 1А70 / PAV. 1, STAND 1A70

БИТ, ГК, ООО
BIT Group of Companies LLC

Россия, 450097, Республика Башкортостан,
г. Уфа, ул. Джалиля Киекбаева, д. 2
2, Dzhaliilya Kiekbayeva Str., 450097 Ufa,
Republic of Bashkortostan, Russia
TEL/FAX +7 (347) 222-84-22

E-mail: info@bitrb.ru
Internet: <https://bitrb.ru>

Группа компаний «БИТ» предлагает продукты и услуги для автоматизации промышленности: цифровую платформу «КАСКАД Цифра», программируемые контроллеры СК, электротехнические и серверные шкафы IPEx.

The BIT Group of Companies offers products and services for industrial automation: the CASCADE Digital digital platform, SC programmable controllers, IPEx electrical and server cabinets.

ПАВ. 2, ЗАЛ 3, СТЕНД 23Е10 / PAV. 2, HALL 3, STAND 23E10

БОГОСЛОВСКИЙ КАБЕЛЬНЫЙ ЗАВОД
BOGOSLOVSKY CABLE PLANT

Россия, 624448, Свердловская обл., г. Краснотурьинск, ул. Фрунзе, д. 92г
92G, Frunze Str., 624448 Krasnoturyinsk, Sverdlovsk Region, Russia
TEL 8 800 250-8858, E-mail: info@bgkz.ru
Internet: <https://bgkz.ru>

Производитель инновационной кабельно-проводниковой продукции из алюминиевых сплавов, направленной на снижение затрат, импортозамещение и повышение надежности кабельно-проводниковых изделий.

Manufacturer of innovative cabling and wiring products from aluminum alloys aimed at cost reduction, import substitution, and enhancing the reliability of cables and conductors.

ПАВ. 8, ЗАЛ 2, СТЕНД 82А10 / PAV. 8, HALL 2, STAND 82A10



Компрессорный завод

БОРЕЦ**БОРЕЦ, КОМПРЕССОРНЫЙ ЗАВОД**
BORETS COMPRESSOR PLANT

Россия, 140301, Московская обл., г. Егорьевск, ул. Парижской Коммуны, д. 16, этаж 3, пом. 302
Premises 302, 3rd Floor, 1B, Parizhskoy Kommuny Str., 140301 Egorievsk, Moscow Region, Russia
TEL/FAX +7 (495) 363-9755, E-mail: info@borets-compressor.ru
Internet: <http://borets-compressor.ru>

Производство:

- 1) компрессоров промышленных воздушных, газовых, дожимных;
- 2) компрессоров для сжатия агрессивных и взрывоопасных газов;
- 3) азотных установок мобильных и стационарных;
- 4) АГНКС и ПАГЗ.

Production of:

- 1) Industrial air, gas, booster compressors
- 2) Compressors for compressing aggressive and explosive gases
- 3) Mobile and stationary nitrogen plants
- 4) CNG filling stations and gas filling stations.

ПАВ. 1, СТЕНД 1G70 / PAV. 1, STAND 1G70

БОРОВИЧСКИЙ КОМБИНАТ ОГНЕУПОРОВ, АО
BOROVICHI REFRACTORIES PLANT JSC

Россия, 174411, Новгородская обл., г. Боровичи, ул. Международная, д. 1
1, Mezhdunarodnaya Str., 174411 Borovichi, Novgorod Region, Russia
TEL +7 (81664) 9-25-00, E-mail: info@aobko.ru
Internet: <http://www.aobko.ru>

Боровичский комбинат огнеупоров производит пропанты для нефтедобывающей отрасли, а также формованные и неформованные огнеупоры для черной и цветной металлургии, цементной, стекольной промышленности.

Borovichi Refractories Plant produces refractories for oil industry and moulded and unmoulded refractories for ferrous and nonferrous metallurgy, cement industry and glass industry.

ПАВ. 1, СТЕНД 1F30 / PAV. 1, STAND 1F30

БРЕСЛЕР, НПП, ООО
BRESLER NPP LLC

Россия, 428034, Чувашская Республика, г. Чебоксары, Ядринское ш., д. 4в
4V, Yadrinskoe Shosse, 428034 Cheboksary, Chuvash Republic, Russia
TEL +7 (8352) 23-77-55
FAX +7 (8352) 36-73-33
E-mail: info@bresler.ru
Internet: <http://www.bresler.ru>

Передовая компания в области наукоемких задач релейной защиты и автоматики электроэнергетических систем: от НИОКР до поставки и наладки разработанных и выпускаемых микропроцессорных устройств.

Innovative company operating in the field of relay protection and automation (RPA) of electric power systems: from R&D to delivery and adjustment of own-developed and manufactured microprocessor-based devices (IEDs).

ПАВ. 8, ЗАЛ 2, СТЕНД 82B30 / PAV. 8, HALL 2, STAND 82B30

БУРАН, ГРУППА КОМПАНИЙ, ООО
BURAN GK

Россия, 117105, г. Москва, вн. тер. г. м. о. Донской, Новоданиловская наб., д. 6, корп. 1
Bldg. 1, 6, Novodanilovskaya Naberezhnaya, Donskoy Municipality, 117105 Moscow, Russia
TEL +7 (495) 128-8021
E-mail: info@gk-buran.com
Internet: <https://gkburan.com>

Группа компаний «Буран» — производственно-торговый холдинг, обеспечивающий комплексные поставки труб нефтегазового сортамента и оборудования для нижнего заканчивания скважин.

Buran group of companies is a manufacturing and trading holding providing integrated supplies of oil and gas range pipes and equipment for lower completion.

ПАВ. 1, СТЕНД 1B40 / PAV. 1, STAND 1B40

БУРИНТЕХ, НПП
BURINTEKH SPE

Россия, 450112, Республика Башкортостан, г. Уфа, ул. Юбилейная, д. 4/1
4/1, Yubileynaya Str., 450112 Ufa, Republic of Bashkortostan, Russia
TEL +7 (347) 246-0872
FAX +7 (347) 291-2533
E-mail: bit@burintekh.com
Internet: <http://www.burintekh.ru>

НПП «БУРИНТЕХ» — высокотехнологичная нефтесервисная компания, ведущий российский разработчик и производитель высококачественного инструмента для бурения и капитального ремонта скважин.

BURINTEKH Ltd is a high-tech oilfield services company, the leading Russian developer and manufacturer of high-quality tools for drilling and workover.

ПАВ. 1, СТЕНД 1D30 / PAV. 1, STAND 1D30

СПЕЦИАЛИЗИРОВАННЫЙ ЖУРНАЛ
БУРЕНИЕ И НЕФТЬ
& **Нефть**

**БУРЕНИЕ И НЕФТЬ,
СПЕЦИАЛИЗИРОВАННЫЙ ЖУРНАЛ**
DRILLING AND OIL MAGAZINE

Россия, 115210, г. Москва, Каширский пр-д, д. 21, оф. 32
Office 32, 21, Kashirskiy Proezd, 115210 Moscow, Russia
TEL/FAX +7 (499) 613-9317
E-mail: well@dol.ru
Internet: <http://www.burneft.ru>

В 2023 году журналу «Бурение и нефть» исполнилось 60 лет с момента выхода первого номера.

Тематика журнала — разведка, бурение, добыча, нефтегазопереработка, отечественные и зарубежные технологии и оборудование, обустройство месторождений.

Тираж — 5 тыс. экз., формат А-4, 60—140 страниц. Журнал читают органы власти, нефтегазовые компании, заводы по производству нефтегазового оборудования, НИИ, вузы. Журнал рассылается по подписке через агентства печати, редакцию, распространяется на всех нефтегазовых выставках и конференциях в России и за рубежом.

Журнал находится на ведущих позициях среди отраслевых СМИ. Является лауреатом премии имени И.М. Губкина. In 2023 the Drilling and Oil magazine celebrated its 60th anniversary since the publication of the first issue.

The magazine covers exploration, drilling, production, oil and gas refining, domestic and foreign technologies and equipment, field development.

Circulation is 5 thousand copies, A-4 format, 60—140 pages. The magazine is read by government agencies, oil and gas companies, factories producing oil and gas equipment, research institutes, and universities.

The magazine is distributed by subscription through press agencies, editorial offices, and distributed at all oil and gas exhibitions and conferences in Russia and abroad.

The magazine is in a leading position among industry media. It is a laureate of the I.M. Gubkin Prize.

ПАВ. 2, ЗАЛ 2, СТЕНД 22F18 / PAV. 2, HALL 2, STAND 22F18

БУРОВЫЕ ТЕХНОЛОГИИ И МАТЕРИАЛЫ, ООО
DRILLING TECHNOLOGIES AND MATERIALS LLC

Россия, 446552, Самарская обл., Сергиевский р-н, пгт Суходол, ул. Нефтяников, д. 13, оф. 103
Office 103, 13, Neftyanikov Str., Sukhodol Settlement, Sergievskiy District, 446552 Samara Region, Russia
TEL +7 (937) 297-2969
E-mail: info@btmgroup.ru
Internet: <https://btmgroup.ru>

ООО «Буровые технологии и материалы» предоставляет широкий комплекс услуг, поставляя приборы для контроля качества буровых растворов, ЗИП и химреагентов для предприятий нефтегазодобывающего комплекса России. Drilling Technologies and Materials LLC offers a comprehensive range of services supplying quality control units for drilling muds, spare parts, tools and accessories, and chemical agents to oil and gas extraction facilities in Russia.

ПАВ. 7, ЗАЛ 2, СТЕНД 72B55 / PAV. 7, HALL 2, STAND 72B55

БЫКОВ ИВАН ИВАНОВИЧ ИП
BYKOV IVAN IVANOVICH IE

Россия / Russia

ПАВ. 8, ЗАЛ 4, СТЕНД 84B90 / PAV. 8, HALL 4, STAND 84B90

ВАРТОН
VARTON

Россия, 121354, г. Москва, ул. Дорогобужская, д. 14, стр. 6
Bldg. 6, 14, Dorogobuzhskaya Str., 121354 Moscow, Russia
TEL/FAX +7 (495) 649-8133
E-mail: info@varton.ru
Internet: <http://www.varton.ru>

ООО «ТПК «Вартон» — системообразующее предприятие отрасли, крупнейший российский производитель и поставщик современных энергосберегающих решений и взрывозащищенного оборудования, а также систем управления освещением и инженерными системами здания.

Varton is a system-forming company in the industry, one of the largest Russian manufacturers of modern energy-saving solutions, explosion-proof lighting and lighting control systems.

ПАВ. 8, ЗАЛ 1, СТЕНД 81C45 / PAV. 8, HALL 1, STAND 81C45

ВЕАЗ, АО
WZ-VALVE JSC

Россия, 115054, г. Москва, наб. Озерковская, д. 50, стр. 1, оф. 450
Office 450, Bldg. 1, 50, Ozerkovskaya Naberezhnaya, 115054 Moscow, Russia
TEL +7 (495) 150-1701
E-mail: info@veaz.ru
Internet: <http://www.veaz.ru>

АО «ВЕАЗ» — совместное российско-китайское предприятие по производству и поставкам трубопроводной арматуры, официальный эксклюзивный представитель крупного китайского завода Wuzhou Valve Co.

WZ-Valve JSC is a Russian-Chinese enterprise engaged in the production and supply of pipeline fittings, the official exclusive representative of a large Chinese factory Wuzhou Valve Co.

ПАВ. 7, ЗАЛ 1, СТЕНД 71A20 / PAV. 7, HALL 1, STAND 71A20

ВЕЗДЕХОДЫ «БУРЛАК», ООО
VEZDENHODY BURLAK LLC

Россия, 640027, г. Курган, просп. Машиностроителей, стр. 26
Bldg. 26, Mashinostroyiteley Prospekt, 640027 Kurgan, Russia
TEL +7 (3522) 20-05-55
E-mail: sales@burlakoffroad.ru
Internet: <http://www.burlakoffroad.ru>

Производитель универсальных снегоболотоходов. Техника предназначена для круглогодичной перевозки пассажиров, грузов и оборудования в условиях полного бездорожья и экстремальных климатических условий.

Versatile snow-and-swamp vehicle producer. For transportation of personnel, cargo and equipment during any season, under off-road conditions and in extreme climates.

ОТКРЫТАЯ ПЛОЩАДКА, СТЕНД 03-36 / OPEN AIR, STAND 03-36

СПЕЦИАЛИЗИРОВАННЫЙ ЖУРНАЛ

БУРЕНИЕ & Нефть

60 лет
в отрасли



**Лауреат Премии
имени И.М. Губкина**

**Входит в перечень
ВАК России**

В КАЖДОМ НОМЕРЕ

- новые научные разработки и технологии
- стратегия развития отрасли
- отечественный опыт
- вести отраслевых предприятий

РАСПРОСТРАНЕНИЕ ЖУРНАЛА

- органы власти
- нефтяные и газовые компании
- нефтегазодобывающие управления
- управления буровых работ
- российские и зарубежные выставки и конференции
- производители нефтегазового оборудования
- учебные и научные организации

ВЫ МОЖЕТЕ ОФОРМИТЬ ПОДПИСКУ

- по каталогу «Урал-пресс»: 79931
- по каталогу «Почта России»: П1827
- по каталогу «Пресса России»: 29003
- через редакцию

АДРЕС РЕДАКЦИИ:

115201, Москва, Каширский пр-д, 21, офис 32

Тел./факс: +7 (499) 613-93-17, Тел.: +7 (901) 519-13-33, +7 (925) 384-93-11

E-mail: well@dol.ru, сайт: www.burneft.ru



ВЕТЕР, ПП
WIND

Россия, 630096, г. Новосибирск,
ул. Станционная, д. 60/1, оф. 307Б
Office 307B, 60/1, Stantsionnaya Str.,
630096 Novosibirsk, Russia
TEL +7 (909) 530-2070

E-mail: wind-nsk@mail.ru
Internet: <http://wind-nsk.ru>

Производство взрывозащищенных кондиционеров и компрессорно-конденсатных блоков под торговой маркой Wind EX, предназначенных для работы на предприятиях нефтяной, газовой, нефтехимической промышленности.

Production of explosion-proof air conditioners and compressor-condenser units under the Wind EX trademark designed for companies of oil, gas and petrochemical industry.

ПАВ. 2, ЗАЛ 2, СТЕНД 22B60 / PAV. 2, HALL 2, STAND 22B60

ВЗЛЕТ
VZLET

Россия, 198097, г. Санкт-Петербург,
ул. Трефолева, д. 2, литера БМ, пом. 2-Н, каб. 515
Office 515, Premises 2-N, Litera BM,
2, Trefoleva Str., 198097 Saint Petersburg, Russia
TEL 8 800 333-8887

E-mail: mail@vzljot.ru
Internet: <http://www.vzljot.ru>

Группа компаний «Взлет» — российский разработчик и производитель приборов и систем учета расхода жидкостей, тепловой энергии и газов. Компания является предприятием полного цикла.

Vzlet is a leading Russian total cycle manufacturing enterprise, which offers metering devices for measuring flow rates of liquids, thermal energy and gases.

ПАВ. 2, ЗАЛ 1, СТЕНД 21D40 / PAV. 2, HALL 1, STAND 21D40

ВЗМЭО
VZMEO

Россия, 347386, Ростовская обл., г. Волгодонск,
ул. Индустриальная, д. 10
10, Industrial'naya Str., 347386 Volgodonsk,
Rostov Region, Russia
TEL/FAX +7 (8639) 25-30-45

E-mail: mail@vzmeo.ru
Internet: <http://www.vzmeo.ru>

Изготовление оборудования для предприятий нефтегазохимии: колонн, емкостей, реакторов, крупногабаритного нестандартного оборудования, кожухотрубчатых теплообменных аппаратов, автоклавов промышленных и т. д.

Manufacturing of equipment for petrochemical enterprises: columns, tanks, reactors, large-sized non-standard equipment, shell-and-tube heat exchangers, industrial autoclaves, etc.

ПАВ. 7, ЗАЛ 2, СТЕНД 72A36 / PAV. 7, HALL 2, STAND 72A36

ВЗРК, ПО, ООО
VZRK PO

Россия / Russia
TEL +7 (8442) 25-44-52, +7 (495) 825-44-52
E-mail: info@vzrk.ru, vzrk@bk.ru
Internet: <https://vzrk.ru>

Проектирование и строительство нефтебаз, битумных хранилищ, резервуаров различных типов и назначений. We specialize in the design and construction of oil depots, bitumen storage facilities, and tanks of various types and purposes.

ПАВ. 1, СТЕНД 1A60 / PAV. 1, STAND 1A60

ВИОН, ООО
VION

Россия, г. Ульяновск, Заволжский р-н,
10-й Инженерный пр-д, д. 9а
9A, 10th Inzhenerny Proezd, Zavolzhskiy District,
Ulyanovsk, Russia
TEL/FAX +7 (8422) 26-05-31
E-mail: vion@simbirs.ru
Internet: <http://www.vion73.ru>

Производство резинотехнических изделий для нужд нефтегазовой промышленности. Production of rubber products for the needs of oil and gas industry.

ПАВ. 7, ЗАЛ 2, СТЕНД 72B25 / PAV. 7, HALL 2, STAND 72B25

 **ЗАЩИТНЫЕ**
ПОКРЫТИЯ

ВМП, НАУЧНО-ПРОИЗВОДСТВЕННЫЙ
ХОЛДИНГ
VMP RESEARCH AND PRODUCTION HOLDING

Россия, 620100, г. Екатеринбург, ул. Ткачей, д. 25
25, Tkachey Str., 620100 Ekaterinburg, Russia
TEL/FAX +7 (343) 357-3097
E-mail: office@fmp.ru
Internet: <http://vmp-holding.ru>

Ведущий российский разработчик и производитель лакокрасочных покрытий для долговременной защиты металла, бетона и железобетона: антикоррозионных материалов, огнезащитных составов, полимерных полов. A leading Russian developer and manufacturer of paint coatings with long-term protective properties for metal, concrete, and reinforced concrete: anticorrosive coatings, fireproof coatings, polymer flooring.

ПАВ. 1, СТЕНД 1C05 / PAV. 1, STAND 1C05

**ВНИИА ИМ. Н. Л. ДУХОВА, ФГУП
DUKHOV AUTOMATICS RESEARCH INSTITUTE
(VNIIA)**

Россия, 127030, г. Москва, ул. Суцёвская, д. 22
22, Sushchevskaya Str., 127030 Moscow, Russia
TEL +7 (499) 978-7803
FAX +7 (499) 978-0903
E-mail: vniia@vniia.ru
Internet: <http://www.vniia.ru>

ФГУП «ВНИИА» производит аппаратуру ТПТС для АСУ ТП нефтегазовой и других отраслей, аппаратуру нейтронного каротажа нефтегазовых скважин, датчики и сигнализаторы давления для нефтегазовой отрасли.

VNIIA produces the TPTS equipment for APCS and pressure transmitters and relays for oil and gas and other industries, well logging tools.

ПАВ. 1, СТЕНД 1С10 / PAV. 1, STAND 1C10

**ВНИИГАЗ-СЕРТИФИКАТ,
СЕРТИФИКАЦИОННЫЙ ЦЕНТР
VNIIGAZ-CERTIFICATE CERTIFICATION CENTER**

Россия, 142717, Московская обл.,
г. о. Ленинский, пос. Развилка, ул. Газовиков, зд. 15, стр. 11
Structure 11, Bldg. 15, Gazovikov Str., Razvilka Settlement,
Leninskiy Municipality, 142717 Moscow Region, Russia
TEL +7 (498) 657-4518
E-mail: info@vniigaz-cert.ru
Internet: <https://vniigaz-cert.ru>

Оценка соответствия продукции, систем менеджмента, валидация и верификация экологической информации, стандартизация, информационные технологии.

Activities in order to confirm the quality characteristics of products, management systems, validation and verification of environmental information, standardization, information technology.

ПАВ. 7, ЗАЛ 2, СТЕНД 72D80 / PAV. 7, HALL 2, STAND 72D80

**ВНИИР, АО
VNIIR**

Россия, 428024, Чувашская Республика,
г. Чебоксары, просп. И. Я. Яковлева, д. 4
4, I. Ya. Yakovleva Prospekt, 428024 Cheboksary,
Chuvash Republic, Russia
TEL +7 (8352) 39-00-00
E-mail: vniir@vniir.ru
Internet: <http://www.vniir.ru>

Ведущий российский разработчик, производитель и поставщик программно-аппаратных комплексов релейной защиты и автоматики, автоматизированных систем управления технологическими процессами.

Leading Russian manufacturer of relay protection systems and automated control systems for electrical power sub-stations, manufacturer of LV, MV and HV electrical equipment.

ПАВ. 2, ЗАЛ 2, СТЕНД 22D70 / PAV. 2, HALL 2, STAND 22D70

**ВОЗРОЖДЕНИЕ, ООО
VOZROZHDENIE LLC**

Россия, г. Москва, вн. тер. г. м. о. Очаково-Матвеевское,
ул. Озёрная, д. 42, этаж 8, пом. I, комн. 20
Office 20, Premises I, 8th Floor, 42, Ozernaya Str.,
Ochakovo-Matveevskoe Municipality, Moscow, Russia
TEL +7 (499) 390-5354

E-mail: info@voz-group.ru
Internet: <https://voz-group.ru>

Многопрофильное предприятие ТЭК. Производство и сервис погружного оборудования для добычи нефти. Поставка модульных домов, блок-боксов. Поставка промышленного освещения.

Multi-industry enterprise of the fuel and energy complex. Production and service of submersible equipment for oil production. Supply of modular houses, block boxes. Supply of industrial lighting.

ОТКРЫТАЯ ПЛОЩАДКА, СТЕНД 06-40 / OPEN AIR, STAND 06-40

**ВОЛГАБУРМАШ, АО
VOLGABURMASH**

Россия, 443004, г. Самара, ул. Грозненская, д. 1
1, Groznenskaya Str., 443004 Samara, Russia
TEL +7 (846) 300-8000
E-mail: mail@vbm.ru
Internet: <http://vbm.ru>

«ВОЛГАБУРМАШ» — производство породоразрушающего инструмента для нефтегазовой, угольной, горнорудной и строительной отрасли. Более 75 лет опыта; продукция завода поставляется более чем в 75 стран.

VOLGABURMASH makes drilling tools for oil and gas, mining, and construction industries. 75+ years of professional experience; 75+ countries where the products are successfully used.

ПАВ. 7, ЗАЛ 2, СТЕНД 72B40 / PAV. 7, HALL 2, STAND 72B40

**ВПО ЭКС-ПРО, ООО
VPO EX-PRO LLC**

Россия, 420021, Республика Татарстан, г. Казань,
ул. Фатыха Карима, д. 9, оф. 202а
Office 202A, 9, Fatykhka Karima Str.,
420021 Kazan, Republic of Tatarstan, Russia
TEL 8 800 775-8242

E-mail: info@vpoexpro.ru
Internet: <http://www.vpoexpro.ru>, <http://ex-nagrev.ru>

ООО «ВПО ЭКС-ПРО» — современное предприятие, специализирующееся на производстве взрывозащищенного электрооборудования для объектов газовой, нефтяной и химической промышленности.

VPO EX-PRO LLC is a modern enterprise specializing in the production of explosion-proof electrical equipment for gas, oil and chemical industries.

ПАВ. 7, ЗАЛ 2, СТЕНД 72B60 / PAV. 7, HALL 2, STAND 72B60

ВСМПО-АВИСМА, КОРПОРАЦИЯ, ПАО
VSMPO-AVISMA CORPORATION PSC

Россия, 624760, Свердловская обл., г. Верхняя Салда, ул. Парковая, д. 1
1, Parkovaya Str., 624760 Verkhnyaya Salda, Sverdlovsk Region, Russia
TEL +7 (34345) 6-23-66, FAX +7 (34345) 5-14-98

E-mail: info@vsm-po-avisma.ru, Internet: <http://www.vsm-po.ru>
ПАО «Корпорация ВСМПО-АВИСМА» является крупнейшим в мире интегрированным производителем всех видов полуфабрикатов из титановых сплавов для многих отраслей промышленности.

VSMPO-AVISMA Corporation PSC is the world's largest vertically integrated titanium manufacturer supplying sponge, ingots, mill products, forgings, machining parts from different titanium alloys.

ПАВ. 2, ЗАЛ 2, СТЕНД 22С50 / PAV. 2, HALL 2, STAND 22С50

ВЭЛАН, АО
VELAN JSC

Россия, 357911, Ставропольский край, г. Зеленокумск, ул. Велановская, д. 1
1, Velanovskaya Str., 357911 Zelenokumsk, Stavropol Territory, Russia
TEL +7 8633203138, E-mail: sales@velan.ru
Internet: <http://www.velan.ru>



ЗАВОД ВЭЛАН
Взрывозащищенное электрооборудование

Завод АО «ВЭЛАН» — российский производитель взрывозащищенного электрооборудования. Огромный опыт, накопленный за эти годы, позволяет нам быстро и гибко реагировать на любые запросы времени, тем более в сегодняшней ситуации, в условиях санкций и ограничений, когда российский рынок перестраивается на отечественных производителей. Мы готовы замещать импортных производителей, создавать новые изделия, которые позволят решить задачи с поставками и в целом положительно отразятся на всей экономике России. В данный момент мы производим 16 групп взрывозащищенного и общепромышленного оборудования — от осветительных приборов и шкафов управления до табло и светофоров. Кроме того, разрабатываем и выводим на рынок различные системы, реализуем проекты под ключ (от проектирования до производства и монтажа), новые виды продукции, зачастую создавая их в тесной коммуникации с заказчиками, которые до этого пользовались иностранными аналогами.

VELAN factory is a Russian manufacturer of explosion-proof electrical equipment. The vast experience accumulated over the years allows us to respond quickly and flexibly to any requests of the time, especially in present situation, under sanctions and restrictions, when the Russian market is being rebuilt by domestic manufacturers. We are ready to replace imported manufacturers, create new products that will solve supply problems and generally have a positive impact on the entire Russian economy. Today we produce 16 groups of explosion-proof and general industrial equipment — from lighting fixtures and control panels to display boards and traffic lights. In addition, we develop and market various systems, provide turn key projects, new types of products, often creating them in close communication with customers who previously used foreign analogues.

ПАВ. 8, ЗАЛ 2, СТЕНД 82В40 / PAV. 8, HALL 2, STAND 82В40

ВЫКСУНСКИЙ МЕТАЛЛУРГИЧЕСКИЙ ЗАВОД
(ОБЪЕДИНЕННАЯ МЕТАЛЛУРГИЧЕСКАЯ КОМПАНИЯ), ЗАО
VYKSA METALLURGICAL WORKS
(INTEGRATED METALLURGICAL COMPANY)

Россия / Russia

ПАВ. 2, ЗАЛ 2, СТЕНД 22С20 / PAV. 2, HALL 2, STAND 22С20

ГАЗОВАЯ
ПРОМЫШЛЕННОСТЬ

ГАЗОВАЯ ПРОМЫШЛЕННОСТЬ
GAS INDUSTRY

Россия, 108811, г. Москва, пос. Московский, Киевское шоссе, 22-й км, домовл. 4, стр. 1, этаж 5, блок Б, оф. 503Б
Office 503B, Block B, 5th Floor, Bldg. 1, Property 4, 22nd Km, Kievskoe Shosse, Moskovskiy Settlement, 108811 Moscow, Russia
TEL/FAX +7 (495) 240-5457
E-mail: info@neftegas.info
Internet: <http://www.neftegas.info>

Объединенный медиахолдинг научно-технических СМИ «Газовая промышленность» более 20 лет издает самый авторитетный в нефтегазовой сфере научный журнал (учредитель — ПАО «Газпром») и является владельцем популярных цифровых медиа: YouTube-канала «Газовая промышленность», Telegram-канала Neftegaz Territory, сайта Neftegas.info. «Газовая промышленность» — обладатель главной отраслевой премии «МедиаТЭК». Награда вручена А.В. Новаком и Д.С. Песковым (2020 г.). Медиахолдинг также является победителем Всероссийского конкурса среди журналистов на лучший материал о рынке газомоторного топлива (2024 г.).

For more than 20 years, the Gas Industry united media holding of scientific and technical media has been publishing the most authoritative scientific journal in the oil and gas sector (founded by Gazprom PJSC) and is the owner of popular digital media: the Gas Industry YouTube channel, the Neftegaz Territory Telegram channel, the Neftegas.info website. Gas Industry is the winner of MediaTek, the main industry award. The award was presented by A.V. Novak and D.S. Peskov (2020). Media Holding is also the winner of the All-Russian competition among journalists for the best material on the gas engine fuel market (2024).

ПАВ. 1, СТЕНД 1С08 / PAV. 1, STAND 1С08

ГАУСС, ООО
GAUSS LLC

Россия, г. Москва, а/я 107
P.O. box 107, Moscow, Russia
TEL +7 (495) 112-0020, E-mail: info@gaussaero.ru
Internet: <https://gaussaero.ru>

ООО «ГАУСС» является ведущим эксплуатантом беспилотных авиационных систем в России, предоставляет услуги аэрофотосъемки, воздушного патрулирования, поиска утечек метана и аэромагнитной съемки.

GAUSS LLC is the leading operator of unmanned aircraft systems in Russia. It provides aerial photography, aerial patrol, methane leak search and aeromagnetic survey services.

ПАВ. 8, ЗАЛ 4, СТЕНД 84В30 / PAV. 8, HALL 4, STAND 84В30

За вкусной рекламой – к нам ;)



**ГАЗОВАЯ
ПРОМЫШЛЕННОСТЬ**

**ТЕРРИТОРИЯ
НЕФТЕГАЗ**



**ГАЗОВАЯ
ПРОМЫШЛЕННОСТЬ**
YouTube-канал



**TELEGRAM
NEFTEGAZ TERRITORY**



ГВАРДА
GWARDA

Россия, 398005, г. Липецк, пл. Мира, д. 6
6, Mira Ploshchad, 398005 Lipetsk, Russia
TEL +7 (499) 653-9013
E-mail: info@gwarda.ru
Internet: http://www.gwarda.ru

Производство, продажа и внедрение (проектирование, монтаж и пусконаладка) систем вибродиагностики, проведение диагностических обследований оборудования, в том числе по электрическим параметрам.

Production, sale and implementation (design, installation and commissioning) of vibration diagnostics systems, diagnostic inspections of equipment, including electrical parameters.

ПАВ. 2, ЗАЛ 3, СТЕНД 23А50 / PAV. 2, HALL 3, STAND 23A50

ГЕОТЕК, АО
GEOTEK JSC



Россия, г. Москва,
ул. Удальцова, д. 1а
1А, Udal'tsova Str.,
Moscow, Russia
TEL +7 (495) 580-7882
E-mail: reception@gseis.ru
Internet: http://gseis.ru

АО «ГЕОТЕК» — одна из крупнейших в России геолого-разведочных компаний, которая предоставляет полный комплекс услуг крупнейшим международным и российским нефтегазовым компаниям. АО «ГЕОТЕК» выполняет сейсморазведку в любой конфигурации — 2D, 3D, 4D как на суше, так и в транзитной зоне. Компанией организовано производство новейших моделей импульсных источников, являющихся эксклюзивной продукцией.

GEOTEK JSC is among Russia's largest geological exploration companies, offering a comprehensive suite of services to major international and Russian oil & gas companies. GEOTEK JSC conducts seismic surveys of any configuration: 2D, 3D, 4D, both on land and in the transit area. The company has set up the production of the latest pulse source models, which are exclusive products.

ПАВ. 7, ЗАЛ 3, СТЕНД 73С20 / PAV. 7, HALL 3, STAND 73C20

ГЕРОТОН, ООО
GEROTON LLC

Россия, 119415, г. Москва,
просп. Вернадского, д. 41, стр. 1, оф. 321
Office 321, Bldg. 1, 41, Vernadskogo Prospekt,
119415 Moscow, Russia
TEL 8 800 234-3405
E-mail: office@geroton.com
Internet: http://www.geroton.com

Производство винтовых насосных систем «ГЕРОТОН» для добычи и перекачки высоковязких сред.

Manufacture of GEROTON PC pumping systems for production and pumping of high-viscosity fluids.

ПАВ. 1, СТЕНД 1А50 / PAV. 1, STAND 1A50

ГЕРДА  **GERDA**

**ГЕРДА, НАУЧНО-ПРОИЗВОДСТВЕННОЕ
ПРЕДПРИЯТИЕ**
GERDA INDUSTRIAL SCIENCE ENTERPRISE

Россия, 125480, г. Москва,
ул. Вилиса Лациса, д. 17, стр. 1
Bldg. 1, 17, Vilisa Latsisa Str.,
125480 Moscow, Russia
TEL +7 (495) 755-8845
E-mail: info@gerda.ru
Internet: http://www.gerda.ru

Кабель, взрывозащищенные соединительные коробки, металлорукав герметичный с соединителями, переносные уровнемеры и пробоотборники, эстакады слива-налива ж/д и автоцистерн, противопожарное оборудование, датчики загазованности, уплотнители кольцевых пространств, аэродормное светосигнальное оборудование, электрохимическая защита металлоконструкций от подземной коррозии, электромобили.

Cables, ex-junction boxes, sealed metal hoses with connectors, portable level gauges and samplers, truck and railcar loading equipment, fire-fighting equipment, gas sensors, ring space seals, airport lights, cathodic protection of metal structures, electric cars.

ПАВ. 2, ЗАЛ 2, СТЕНД 22Е22 / PAV. 2, HALL 2, STAND 22E22

ГИДРОСИСТЕМЫ, НПО, ООО
GIDROSISTEMY NPO

Россия / Russia

ПАВ. 7, ЗАЛ 2, СТЕНД 72С70 / PAV. 7, HALL 2, STAND 72C70

ГКТ ПРОФ, ООО
FORPRO



Россия, 630015, г. Новосибирск,
просп. Дзержинского, д. 1/3,
комн. 606
Office 606, 1/3, Dzerzhinskogo
Prospekt, 630015 Novosibirsk,
Russia
TEL +7 (383) 3620064
E-mail: sales@forpro.tech
Internet: http://www.forpro.tech

Производство технической изоляции торговой марки FORPRO:

- термочехлов (любого конструктива, обогрев, взрывозащита);
- тканевых компенсаторов;
- минераловатных цилиндров.

Проектирование, шефмонтаж систем для изоляции.

Production of technical insulation under the FORPRO brand:

- Thermal covers (any design, heating, explosion protection)

- Fabric expansion joints
- Mineral wool cylinders.

Design, supervision of installation of insulation systems.

ПАВ. 8, ЗАЛ 4, СТЕНД 84С20 / PAV. 8, HALL 4, STAND 84C20

ГЕОТЕК

одна из крупнейших в России геологоразведочных компаний, которая предоставляет полный комплекс услуг российским и международным нефтегазовым предприятиям

- 20** сейсморазведочных партий
- 22** производственные базы
- 6** центров обработки и интерпретации данных
- 1** завод по производству геофизического оборудования

Стенд **73С20**
Павильон **7**
Зал **3**



г. Москва,
ул. Удальцова, д. 1а
Тел.: +7 (495) 580-7882
E-mail: reception@gseis.ru
gseis.ru

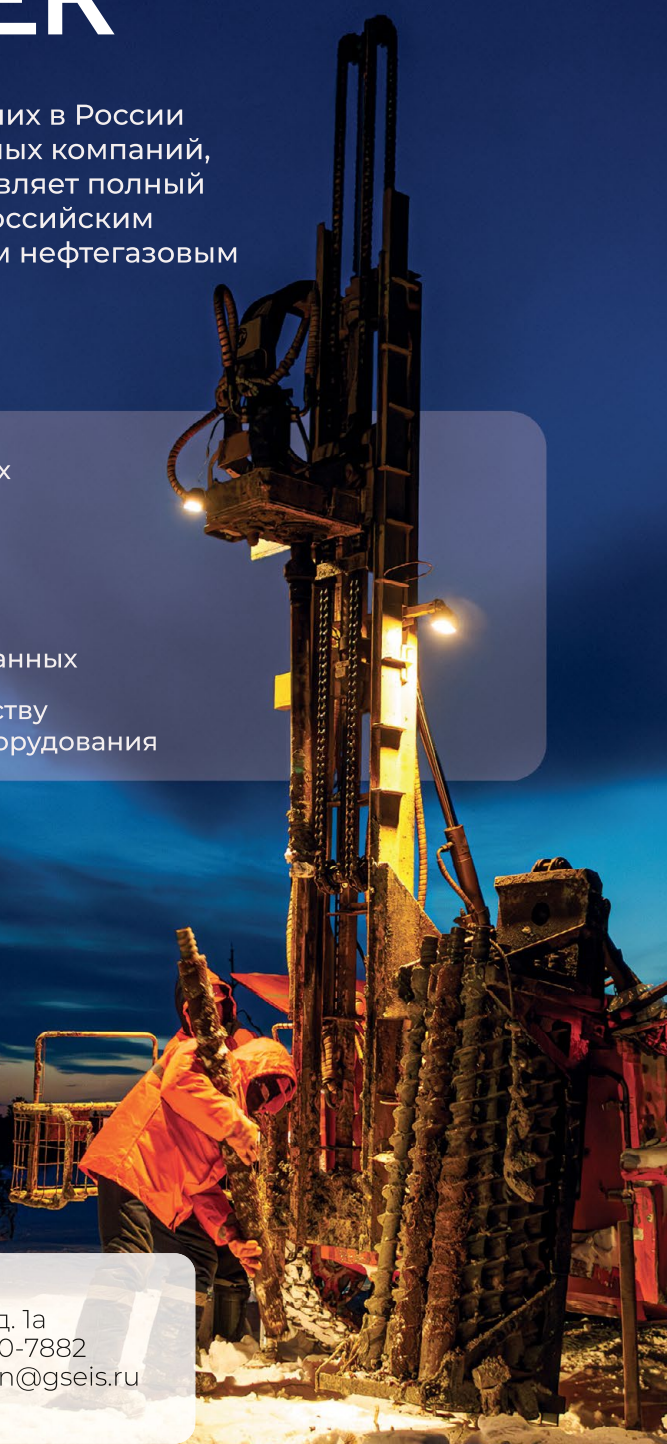



ГОРЭКС-СВЕТОТЕХНИКА, ЗАВОД, ООО
GOREX-SVETOTEHNIKA LLC

Россия, 653024, Кемеровская обл.,
г. Прокопьевск, ул. Сафоновская, д. 28
28, Safonovskaya Str., 653024 Prokopyevsk,
Kemerovo Region, Russia
TEL 8 800 600-0299

E-mail: gorex@gorex-svet.ru
Internet: <https://gorex-svet.ru>

Завод «Горэкс-Светотехника» — производство взрывозащищенного и общепромышленного электрооборудования. Светильники, разветвительные и коммутационные коробки, пусковая аппаратура, средства автоматики.

Zavod 'Gorex-Svetotekhnika is engaged in the production of explosion-proof and general industrial electrical equipment. Luminaires, junction and switching boxes, starters, automation devices.

ПАВ. 2, ЗАЛ 3, СТЕНД 23F10 / PAV. 2, HALL 3, STAND 23F10

ГОРЭЛТЕХ
GORELTEX

Россия, г. Санкт-Петербург,
ш. Революции, д. 18, литера А, пом. 4-Н, оф. 1
Office 1, Premises 4-N, Litera A,
18, Revolyutsii Shosse, Saint Petersburg, Russia
TEL 8 800 100-1004

E-mail: mail@exd.ru
Internet: <http://exd.ru>

Завод «ГОРЭЛТЕХ» — крупнейший российский производитель взрывозащищенного электрооборудования — от кабельных вводов до взрывозащищенных шкафов управления.

Zavod GORELTEX is the largest Russian manufacturer of explosion-proof electrical equipment — from cable glands to local control stations.

ПАВ. 8, ЗАЛ 2, СТЕНД 82B10 / PAV. 8, HALL 2, STAND 82B10

ГРАВИТОН
GRAVITON

Россия, г. Москва, ул. Киевская, д. 7, корп. 2
Bldg. 2, 7, Kievskaya Str., Moscow, Russia
TEL 8 800 500-8886

E-mail: sale@graviton.ru
Internet: <http://graviton.ru>

Компания «Гравитон» — разработчик и производитель вычислительной техники в России. Продукция компании внесена в Единый реестр российской радиоэлектронной продукции Минпромторга России.

Graviton is a Russian company developing and producing computer components and complete system. Graviton products are registered in Ministry of Industry & Trade of Russia.

ПАВ. 8, ЗАЛ 3, СТЕНД 83A08 / PAV. 8, HALL 3, STAND 83A08

ГРИНСИСТЕМС

Решения для учёта газа

ГРИНСИСТЕМС, ООО
GREENSYSTEMS LLC

Россия, г. Москва, Ленинский просп., д. 113/1, оф. D-211
Office D-211, 113/1, Leninskiy Prospekt, Moscow, Russia
TEL +7 (495) 128-4463

E-mail: info@grn-systems.ru
Internet: <http://www.grn-systems.ru>

Линейка ультразвуковых расходомеров газа UGS от компании «ГРИНСИСТЕМС» охватывает все задачи коммерческого и эксплуатационного учета в газовой отрасли — от добычи до распределения конечным потребителям.

The UGS ultrasonic flowmeters range developed by Green-systems covers all commercial and operational metering tasks in the gas industry — from gas production to its distribution to end consumers.

ПАВ. 2, ЗАЛ 2, СТЕНД 22B70 / PAV. 2, HALL 2, STAND 22B70



ГРУППА
ПОЛИПЛАСТИК

ГРУППА ПОЛИПЛАСТИК
POLYPLASTIC GROUP

Россия, 119530, г. Москва, Очаковское ш., д. 18, стр. 3
Bldg. 3, 18, Ochakovskoe Shosse, 119530 Moscow, Russia
TEL +7 (495) 745-6857
FAX +7 (495) 745-6858

E-mail: info@polyplastic.ru
Internet: <https://www.polyplastic.ru>

Группа «ПОЛИПЛАСТИК» — крупнейший в России и ЕАЭС производитель полимерных трубопроводных систем для инженерных сетей в сфере нефтегазодобычи, промышленности, ЖКХ и сельского хозяйства.

POLYPLASTIC GROUP is Russia and the EAEU's largest manufacturer of polymer piping systems for utilities in the oil and gas extraction, housing and communal services, and agriculture sectors.

ПАВ. 1, СТЕНД 1B20 / PAV. 1, STAND 1B20

ГРУППА ФИД (МашОйл, ООО)
FID GROUP (MashOil LLC)

Россия, 109012, г. Москва,
вн. тер. г. м. о. Тверской, ул. Никольская, д. 10, пом. 2/4
Premises 2/4, 10, Nikol'skaya Str., Tverskoy Municipality,
109012 Moscow, Russia
TEL +7 (499) 350-0784

E-mail: info@fidgroup.ru
Internet: <https://www.fidgroup.ru>

Оборудование для ГРП и ПНП, колтюбинговое оборудование и технологии, нагнетательное и цементирующее оборудование, мобильные буровые установки с верхним приводом, оборудование для направленного бурения.

Equipment for hydraulic fracturing, coiled tubing equipment and technologies, injection and cementing equipment, top-head drive drilling rigs, directional drilling equipment.

ПАВ. 1, СТЕНД 1C32 / PAV. 1, STAND 1C32



НПП «ГЕРДА» предлагает:

НОВИНКИ:

- Новые исполнения металлорукава «ГЕРДА-МГ»:
 - «ЭМУ» - устойчивое к внешнему электромагнитному импульсу / излучению
 - с наружной проволочной оплеткой из нержавеющей или оцинкованной стали
- Электрохимическая защита металлических конструкций и сооружений от подземной коррозии и коррозии в водных средах ЭР-6, ЭР-7
- Аэродромное светосигнальное оборудование и кабели
- Взрывозащищенные кабельные вводы серии ГЕРДА-КВ
- Взрывозащищенные соединительные коробки ГЕРДА-КСН (из нерж. стали)
- Новые модификации электромобилей ГЕРДАКАР

КАК ВСЕГДА В ПРОДАЖЕ СТАНДАРТНАЯ ПРОДУКЦИЯ:

- Оборудование пенного пожаротушения
- Переносные уровнемеры и пробоотборники
- Сигнализаторы пламени ИП 330-ГЕРДА
- Датчики загазованности универсальные ДЗУ-ГЕРДА
- Уплотнители кольцевых пространств ГЕРДА-ЗУКП
- Электромобиль ГЕРДАКАР
- Оборудование для эстакад налива
- Быстровозводимые помещения
- Взрывозащищенные алюминиевые соединительные коробки ГЕРДА-КСА

КАБЕЛЬНАЯ СИСТЕМА «ГЕРДА» ЗАКРЫВАЕТ ОСНОВНУЮ ПОТРЕБНОСТЬ В ЭЛЕКТРИЧЕСКИХ И ОПТИЧЕСКИХ КАБЕЛЯХ НА ОБЪЕКТАХ НЕФТЕГАЗОВОГО КОМПЛЕКСА И В ДРУГИХ ОТРАСЛЯХ.



ГУБКИНСКИЙ УНИВЕРСИТЕТ
GUBKIN UNIVERSITY



Россия, 119991, г. Москва,
Ленинский просп., д. 65, корп. 1
Bldg. 1, 65, Leninskiy Prospekt,
119991 Moscow, Russia
TEL +7 (499) 507-8888
FAX +7 (499) 507-8877
E-mail: com@gubkin.ru
Internet: https://www.gubkin.ru

Подготовка специалистов для нефтяной и газовой промышленности и повышение квалификации работников. Выполнение научно-исследовательских работ. Издание научно-технических журналов нефтегазовой тематики.

Training of specialists for the oil and gas industry and advanced training of employees. The organization of scientific and research works. Publication of scientific and technical journals covering all aspects of the oil and gas industry. Publication of scientific journals on oil and gas topics.

ПАВ. 2, ЗАЛ 2, СТЕНД 22F10 / PAV. 2, HALL 2, STAND 22F10

ДЕЛАЙТ 2000
DELIGHT 2000

Россия, 127018, г. Москва, ул. Полковая, д. 3
3, Polkovaya Str., 127018 Moscow, Russia
TEL +7 (495) 225-2258
FAX +7 (495) 956-2989
E-mail: sales@d2k.ru
Internet: http://www.d2k.ru, www.delight2000.com

С 1996 года создаем центры управления производством, операторные, диспетчерские пункты. Дизайн, архитектурное и техническое проектирование, поставка, монтаж оборудования и диспетчерской мебели.

Since 1996 we have been creating production control centers, control rooms: architectural and technical design, supply, installation of equipment and control room furniture.

ПАВ. 2, ЗАЛ 3, СТЕНД 23D80 / PAV. 2, HALL 3, STAND 23D80

ДИНАМИКА ПОТОКА
FLOW DYNAMICS

Россия, 127644, г. Москва,
ул. Ижорская, д. 15, пом. 8/2
Premises 8/2, 15, Izhorskaya Str.,
127644 Moscow, Russia
TEL +7 (905) 054-6611
E-mail: as@flow-dynamics.ru
Internet: https://www.flow-dynamics.ru

Компания «Динамика Потока» специализируется на поставке промышленных рукавов и соединений. Является эксклюзивным поставщиком промышленных и морских рукавов завода CAVMAC (Ирландия).

Flow-Dynamics is a company specializing in the supply of industrial hoses and connections. It is the sole supplier of industrial and marine hoses from CAVMAC factory located in Ireland.

ПАВ. 7, ЗАЛ 3, СТЕНД 73D01 / PAV. 7, HALL 3, STAND 73D01

ДИАФОР, ООО
DIAFOR LLC

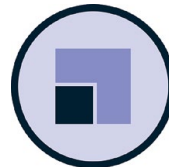

Россия, 127006, г. Москва,
вн. тер. г. м. о. Тверской,
ул. Долгоруковская, д. 31,
стр. 3, этаж 2, комн. 1, 7, 8
Office 1, 7, 8, 2nd Floor, Bldg. 3,
31, Dolgorukovskaya Str.,
Tverskoy Municipality, 127006 Moscow, Russia
TEL/FAX +7 (499) 250-3732
E-mail: info@diafor.ru
Internet: http://diafor.ru

ООО «ДИАФОР» — производитель химической продукции с уникальными свойствами для различных промышленных отраслей. Компания обладает современной научно-исследовательской базой, собственным современным производством и высококвалифицированным персоналом. Мы сотрудничаем с ведущими академическими и отраслевыми институтами для создания и внедрения новых материалов и разработок. Нашей командой производятся полиуретановые и эпоксиуретановые изделия, системы МДИ и ТДИ, композиционные материалы на основе эпоксидных и уретановых связующих, а также ППУ-системы. Наши разработки применяются в нефтяной и газовой отраслях, машиностроении и других сферах российской промышленности.

ООО «ДИАФОР» — надежный партнер и поставщик химической продукции высокого качества.

DIAFOR LLC is a manufacturer of chemical products with unique properties for various industrial sectors. The company has a modern research base, in-house modern production facility and highly qualified personnel. We cooperate with leading academic and industry institutes to create and implement new materials and developments. Our team produces polyurethane and epoxyurethane products, MDI and TDI systems, composite materials based on epoxy and urethane binders, as well as PU-foam systems. Our know-hows are used in the oil and gas industry, mechanical engineering and other spheres of the Russian industry.

DIAFOR LLC is a reliable partner and supplier of high-quality chemical products.

ПАВ. 1, СТЕНД 1C65 / PAV. 1, STAND 1C65

ДОМАНОВСКИЙ ПРОИЗВОДСТВЕННО-ТОРГОВЫЙ КОМБИНАТ, ОАО
DOMANOVO PRODUCTION AND TRADE PLANT JSC

Республика Беларусь, Брестская обл.,
Ивацевичский р-н, аг. Доманово, ул. Первомайская, д. 6
6, Pervomayskaya Str., ag. Domanovo, Ivatsevichi District,
Brest Region, Republic of Belarus
TEL/FAX +375 1645 54 283
E-mail: mark@silicate.by
Internet: http://silicate.by

Производим и реализуем силикат натрия растворимый, силикат натрия (калия) гидратированный порошкообразный (сухое жидкое стекло), натрия метасиликат 5- и 9-водный, жидкое стекло натриевое и калийное.

We manufacture and supply soluble sodium silicate, hydrated powdered sodium (potassium) silicate (dry liquid glass), sodium metasilicate pentahydrate and nonahydrate, and sodium and potassium liquid glass.

ПАВ. 2, ЗАЛ 2, СТЕНД 22B03 / PAV. 2, HALL 2, STAND 22B03

ДОСТУПНЫЕ РЕШЕНИЯ, ООО
AVAILABLE SOLUTIONS

Россия / Russia
E-mail: info@avasol.ru
Internet: <http://www.available-solutions.ru>

Взрывозащищенные и общепромышленное оборудование. Электрические и гидравлические лебедки, редукторы, тормоза, гидромолоты, вибромоторы, воздуходувки, системы радиоуправления, шкафы управления.

Explosion-proof and general industrial equipment. Electric and hydraulic winches, gearboxes, brakes, fluid couplings, vibration motors, blowers, radio control systems, control cabinets.

ПАВ. 1, СТЕНД 1Е70 / PAV. 1, STAND 1E70**ДС КОНТРОЛЗ****ДС КОНТРОЛЗ, АО**
DS CONTROLS

Россия, г. Великий Новгород, ул. Нехинская, д. 61
61, Nekhinskaya Str., Velikiy Novgorod, Russia
TEL +7 (8162) 946-777
E-mail: office@dscontrols.net
Internet: <http://dscontrols.net>

Производство и поставка трубопроводной арматуры:

- регулирующей арматуры;
 - отсечной арматуры;
 - КИПиА;
 - насосного оборудования;
 - компрессорного оборудования.
- Сервис.

Production and supply of pipeline fittings:

- control valves,
- shut-off valves,
- instrumentation and automation,
- pump equipment,
- compressor equipment.

Service.

ПАВ. 2, ЗАЛ 2, СТЕНД 22А60 / PAV. 2, HALL 2, STAND 22A60**ДС-ИМПЕКС, ООО**
DS-IMPXEX

Россия, 197022, г. Санкт-Петербург,
ул. Профессора Попова, д. 23м
23M, Professora Popova Str.,
197022 Saint Petersburg, Russia
TEL +7 (812) 610-0227, E-mail: ds@ds-impex.ru
Internet: <http://ds-impex.ru>

«ДС-Импекс» производит запасные части для систем верхнего привода буровых установок:

- сервисные линии и удлинители;
- гибкие хладостойкие кабели;
- силовые и контрольные разъемы.

DS-Impex produces spare parts for the top drive systems of drilling rigs:

- service lines and extension cords
- flexible, cold-resistant cables
- power and control connectors.

ПАВ. 1, СТЕНД 1С03 / PAV. 1, STAND 1C03**ЕВРОПЕЙСКАЯ
МЕТАЛЛУРГИЧЕСКАЯ
КОМПАНИЯ, ООО**
**EUROPEAN
METALLURGICAL
COMPANY LLC**

Россия, 111020, г. Москва, вн. тер. г. м. о. Лефортово,
ул. 2-я Синичкина, д. 9а, стр. 7, этаж 5, пом. 1, комн. 5
Office 5, Premises 1, 5th Floor, Bldg. 7, 9A, 2nd Sinichkina Str.,
Lefortovo Municipality, 111020 Moscow, Russia
TEL/FAX +7 (495) 241-2363
E-mail: info@emk.bz
Internet: <http://www.emk24.ru>

Поставка в страны СНГ запорной, предохранительной, регулирующей, защитной, отсечной, запорно-регулирующей трубопроводной арматуры мировых изготовителей, произведенной по стандартам ASTM, EN, MSS, ASME, API. Complex supplies of shut-off, safety, protective, cut-off and control pipeline valves from global manufacturers produced according to ASTM, EN, MSS, ASME, API standards to CIS countries.

ПАВ. 1, СТЕНД 1В15 / PAV. 1, STAND 1B15**ЭКСП ГРУПП**
EXP GROUP

Россия, 192007, г. Санкт-Петербург, Лиговский просп., д. 153
153, Ligovskiy Prospekt, 192007 Saint Petersburg, Russia
TEL +7 (981) 144-9034

E-mail: trade@exp-group.tech
Internet: <http://exp-group.tech>

Оборудование предприятий нефтегазовой отрасли промышленным оборудованием. Поставка товаров иностранных производителей. Собственные разработки: анализатор нефтепродуктов в воде, циркуляционный охладитель.

Equipping oil and gas enterprises with industrial equipment. Supply of products from foreign manufacturers. Proprietary developments: an oil product analyzer for water, a circulation cooler.

ПАВ. 1, СТЕНД 1Е67 / PAV. 1, STAND 1E67**ЕЛАЗ, ПО, АО**
ELAZ PA JSC

Россия, Республика Татарстан, Елабужский р-н,
г. п. Елабуга, территория промышленная площадка
«Алабуга», ул. 13, зд. 6
Bldg. 6, Str. 13, Territoriya Promyshlennaya Ploshchadka
"Alabuga", Elabuga, Elabuzhskiy District,
Republic of Tatarstan, Russia
TEL +7 (85557) 5-57-75
E-mail: kansgd@elaz.ru
Internet: <http://www.elaz.ru>

Производство спецтехники для нефтегазодобывающей отрасли, подъемные агрегаты и буровые установки грузоподъемностью от 12 до 140 т, цементировочные агрегаты с поршневым и трехплунжерным насосом.

Production of special-purpose equipment for oil and gas industry, lifting units and drilling machines with load capacity from 12 to 140 tonnes, cementing units with piston and triple plunger pumps.

ПАВ. 1, СТЕНД 1Е45 / PAV. 1, STAND 1E45

ETC
UTS GROUP

Россия, 198216, г. Санкт-Петербург,
Ленинский просп., д. 140, литера Л
Litera L, 140, Leninskiy Prospekt,
198216 Saint Petersburg, Russia
TEL +7 (812) 386-5555

E-mail: uts@utsrus.com
Internet: <http://www.utsrus.com>

Группа компаний «ЕТС» является лидером на рынке дистрибуции специальных химических продуктов в России и странах СНГ; предлагает комплексные поставки химического сырья, промышленной химии более чем от 300 производителей.

The UTS Group of Companies is the market leader in the distribution of special chemical products in Russia and CIS countries and offers complex supplies of chemical raw materials, industrial chemicals from more than 300 manufacturers.

ПАВ. 2, ЗАЛ 1, СТЕНД 21Е50 / PAV. 2, HALL 1, STAND 21E50

ЗАВКОМ-ИНЖИНИРИНГ, ООО
ZAVKOM-ENGINEERING LLC

Россия, 392000, г. Тамбов, ул. Советская, д. 51, оф. 319
Office 319, 51, Sovetskaya Str., 392000 Tambov, Russia
TEL +7 (4752) 79-37-22

E-mail: office@zavkomepc.com
Internet: <https://zavkomgroup.com>

Производственная и инженеринговая компания, осуществляющая строительство объектов нефтехимической, биотехнологической и пищевой промышленности. A manufacturing and engineering company engaged in the construction of petrochemical, biotechnological and food industry facilities.

ПАВ. 2, ЗАЛ 2, СТЕНД 22С48 / PAV. 2, HALL 2, STAND 22С48

ЗАВОД
АГРЕГАТТУРБОМАШ, ООО
ZAVOD AGREGATTURBOMASH LLC

Россия, 127015, г. Москва,
ул. Большая Новодмитровская,
д. 23, стр. 6, этаж 2, пом. 1А, комн. 30
Office 30, Premises 1A, Floor 2, Bldg. 6,
23, Bol'shaya Novodmitrovskaya Str.,
127015 Moscow, Russia
TEL/FAX +7 (495) 775-1046

E-mail: zavodatm@mail.ru
Internet: <http://www.zavodatm.com>

ЗАВОД АГРЕГАТТУРБОМАШ специализируется на производстве и поставке комплектующих к двигателям, в частности, ДУ80, Ansaldo Energia Group, Siemens (V94. 2, V64. 3, SGT-800).

ZAVOD AGREGATTURBOMASH specializes in the production and supply of components for engines, in particular DU80, Ansaldo Energia Group, Siemens (V94. 2, V64. 3, SGT-800).

ПАВ. 7, ЗАЛ 2, СТЕНД 72В20 / PAV. 7, HALL 2, STAND 72В20



ZATM

ЗАВОД БУРОВОГО ОБОРУДОВАНИЯ, АО
ZBO DRILL INDUSTRIES INC

Россия, 460026, г. Оренбург, просп. Победы, д. 118
118, Pobedy Prospekt, 460026 Orenburg, Russia
TEL +7 (3532) 754-267

FAX +7 (3532) 756-814
E-mail: zakaz@zbo.ru
Internet: <http://zbo.ru>

Российский производитель буровых станков и бурильных труб для геологоразведки.

- Бурильные трубы для ЗБС;
- технологические трубы для КОПС и ГРП;
- безмуфтовые трубы для КОПС;
- обсадные безмуфтовые трубы.

A Russian manufacturer of drilling rigs and drill pipes for geological exploration.

- Drill pipes
- Process pipes
- Non-coupling pipes
- Casing-free pipes.

ПАВ. 2, ЗАЛ 2, СТЕНД 22F16 / PAV. 2, HALL 2, STAND 22F16

ЗАВОД ИННОВАЦИОННЫХ ТЕХНОЛОГИЙ, ООО
ZAVOD INNOVATIONNYKH TEKHNOLGIY LLC

Россия, 429920, Чувашская Республика,
Цивильский р-н, пос. Молодежный,
ул. Заводская, д. 19, корп. 1
Bldg. 1, 19, Zavodskaya Str., Molodezhny Settlement,
Tsivil'skiy District, 429920 Chuvash Republic, Russia
TEL/FAX +7 (83545) 22-7-04

E-mail: info@zit21.ru
Internet: <http://www.zit21.ru>

Инновационное предприятие с собственным производством электротехнической продукции: от разработки решения до запуска устройств регулирования напряжения, модульных распределительных систем.

An innovative company with in-house production of electrical products, from solution development to launch of lithium UPS, energy storage systems, modular distribution systems.

ПАВ. 2, ЗАЛ 3, СТЕНД 23D60 / PAV. 2, HALL 3, STAND 23D60

ЗАВОД НЕФТЕГАЗОВЫХ СИСТЕМ, ООО
ZAVOD NEFTEGAZOVYKH SISTEM

Россия, 644114, г. Омск, Пушкинский тракт, д. 7/2, оф. 1
Office 1, 7/2, Pushkinskiy Trakt, 644114 Omsk, Russia
TEL +7 (3812) 218-024

E-mail: info@zngs.ru, manager@zngs.ru
Internet: <https://zngs.ru>

Специализируемся на изготовлении широкого спектра металлопродукции для нефтегазовой, нефтехимической и энергетической отраслей.

We specialize in manufacturing a broad range of metal products for the oil and gas, petrochemical, and energy sectors.

ПАВ. 8, ЗАЛ 4, СТЕНД 84А44 / PAV. 8, HALL 4, STAND 84А44



5-Я ЮБИЛЕЙНАЯ МЕЖДУНАРОДНАЯ ВЫСТАВКА И ФОРУМ

RENWEX

«Энергосбережение,
зеленая энергетика
и электротранспорт»

18–20 ИЮНЯ 2024

Россия, Москва, ЦВК «ЭКСПОЦЕНТР»

КЛЮЧЕВЫЕ НАПРАВЛЕНИЯ



Ветроэнергетика



Солнечная энергетика



Электротранспорт и зарядная инфраструктура



Водородная энергетика



Гидроэнергетика



Биоэнергетика, биогаз и твердое биотопливо



Микрогенерация



Энерго- и ресурсосберегающие технологии

12+



реклама

www.renwex.ru



Организатор

ЭКСПОЦЕНТР

Под патронатом



ЗАВОД НЕФТЕХИМ, ООО
NEFTEHIM LLC

Россия, 644065, г. Омск, ул. 2-я Солнечная, д. 35
35, 2nd Solnechnaya Str., 644065 Omsk, Russia
TEL +7 (3812) 217-788
E-mail: info@oznh.ru

Группа имеет большой опыт разработки конструкторской и технологической документации на изготовление соединительных деталей трубопровода, запорной арматуры, нанесения антикоррозионного покрытия.
The Group has extensive experience in developing design and technological documentation for the manufacture of pipeline fittings, shut-off valves, and anti-corrosion coating.

ПАВ. 8, ЗАЛ 4, СТЕНД 84А50 / PAV. 8, HALL 4, STAND 84A50

ЗАВОД ПОДШИПНИКОВЫХ УЗЛОВ, ООО
ZAVOD PODSHIPNIKOVYKH UZLOV LLC

Россия, 454046, г. Челябинск, ул. Приозерная, д. 4
4, Priozornaya Str., 454046 Chelyabinsk, Russia
TEL +7 (351) 700-0770
E-mail: info@z-pu.ru
Internet: http://www.z-pu.ru

Компания ЗПУ — производитель подшипниковой продукции таких брендов, как TimCo — продукции высшего качества, FBC — с наилучшим соотношением «технологии — качество», NTL — по наилучшей цене. Сертифицированная лаборатория с современным оборудованием. Широкая номенклатура.

ZPU company is a manufacturer of bearing products: TimCo of luxury quality, FBC with the best technology/quality ratio, NTL at the competitive price. Certified laboratory with modern equipment. A wide range of products.

ПАВ. 7, ЗАЛ 2, СТЕНД 72А03 / PAV. 7, HALL 2, STAND 72A03

Kaibo ЗАВОД
TRUBOPROVODNOY
铠博阀门 АРМАТУРЫ

ЗАВОД ТРУБОПРОВОДНОЙ АРМАТУРЫ
«КАЙБО», ООО
ZHEJIANG KAIBO VALVE CO. LTD

Россия
Russia
TEL 8 800 700-0736, +7 (343) 266-3658, +7 (343) 266-3659
E-mail: zta-kaibo@mail.ru
Internet: http://www.zta-kaibo.ru

Производство и поставка трубопроводной арматуры, электроприводов, систем автоматизации, элементов трубопроводов, крепежа. Взрывозащищенное исполнение, специальные условия эксплуатации. Шефмонтаж.

We manufacture and supply pipeline fittings, electric drives, automation systems, pipeline components, and fasteners. Explosion-proof design; built for special operating conditions. Installation supervision.

ПАВ. 7, ЗАЛ 1, СТЕНД 71А30 / PAV. 7, HALL 1, STAND 71A30



ЗАВОДОУКОВСКИЙ МАШЗАВОД, АО
ZAVODOUKOVSKY ENGINEERING WORKS JSC

Россия, 627144, Тюменская обл., г. Заводоуковск, ул. Заводская, д. 1а
1A, Zavodskaya Str., 627144 Zavodoukovsk, Tumen Region, Russia
TEL/FAX +7 (34542) 2-12-04
E-mail: beresneva@kedrvagon.ru
Internet: http://www.kedrvagon.ru

Завод производит вагон-дома модели «Кедр» различных модификаций (на раме, санях, шасси), здания мобильные контейнерного типа «Кедр-БК», емкости разного назначения.

The plant produces Cedar model wagon-houses of various modifications (on a frame, sleigh, chassis), mobile buildings of the Cedar-BK container type, containers for various purposes.

ОТКРЫТАЯ ПЛОЩАДКА, СТЕНД 05-90 / OPEN AIR, STAND 05-90

ЗАПСИБМОДУЛЬ, ООО
ZAPSIBMODUL

Россия, 625059, г. Тюмень, ул. Советская, д. 55/8, оф. 301
Office 301, 55/8, Sovetskaya Str., 625059 Tyumen, Russia
TEL +7 (3452) 511-711
E-mail: info@zapsibmodul.ru
Internet: http://zapsibmodul.ru

Производство вагон-домов, блок-модулей и модульных зданий любого назначения.

Production of caravan houses, block modules, and modular buildings for various purposes.

ОТКРЫТАЯ ПЛОЩАДКА, СТЕНД 06-10 / OPEN AIR, STAND 06-10

ЗБКит, ООО
ZBKIT LLC

Россия, 117149, г. Москва, ул. Болотниковская, д. 36, корп. 6, кв. 205
Apartment 205, Bldg. 6, 36, Bolotnikovskaya Str., 117149 Moscow, Russia
TEL/FAX +7 (977) 753-20-88, (977) 267-88-00
E-mail: info@zokit.ru
Internet: http://zokit.ru

ООО «Завод Блочных Конструкций и Технологий» оказывает услуги по подбору, производству и поставке насосного оборудования для предприятий нефтедобывающей промышленности Российской Федерации и стран СНГ.

Plant of Block Constructions and Technologies LLC provides best services for engineering, selection, production and supply of pump equipment for needs of Oil&Gas industry of the Russian Federation and the CIS.

ПАВ. 8, ЗАЛ 4, СТЕНД 84С55 / PAV. 8, HALL 4, STAND 84C55

**ЗЕЛИНСКИЙ ГРУПП
ZELINSKY GROUP**

Россия, г. Москва,
ул. Дубининская, д. 57, стр. 2, оф. 2.211
Office 2.211, Bldg. 2,
57, Dubinin'skaya Str., Moscow, Russia
TEL 8 800 707-0076

E-mail: info@zelinskygroup.com
Internet: <https://zelinskygroup.com>

Предприятия, входящие в бренд «Зелинский групп» — ведущие разработчики противогазов, респираторов, самоспасателей, дыхательных аппаратов, активированного угля, химических поглотителей и коагулянтов.

Zelinsky Group is a leading developer of gas masks, respirators, self-rescuers, breathing apparatus, activated carbon, chemical absorbers and coagulants.

ПАВ. 8, ЗАЛ 4, СТЕНД 84860 / PAV. 8, HALL 4, STAND 84860

**ЗОНЕКС, ООО
ZONEX LLC**

Россия, 620054, г. Екатеринбург,
ул. Адмирала Ушакова, стр. 73, пом. 14
Premises 14, Bldg. 73, Admirala Ushakova Str.,
620054 Ekaterinburg, Russia
TEL 8 800 201-1185

E-mail: info@zon-ex-group.com
Internet: <https://zon-ex-group.com>

Уральский завод взрывозащищенных компонентов систем видеонаблюдения (видеокамер, термокожухов, мониторов, моноблоков, шкафов, коммутаторов, кабельных вводов). Находимся в г. Екатеринбурге.

Ural Plant of Explosion-proof Components of Video Surveillance Systems (video cameras, thermal jackets, monitors, monoblocks, cabinets, switches, cable entries). We are located in Yekaterinburg.

ПАВ. 8, ЗАЛ 2, СТЕНД 82D30 / PAV. 8, HALL 2, STAND 82D30

**ИМПЕКС-1, ООО
IMPECS-1**

Россия, г. Москва, Пресненская наб., д. 10, стр. 2,
этаж 11, пом. 97, комн. 2, оф. 274
Office 274, Office 2, Premises 97, 11th Floor,
Bldg. 2, 10, Presnenskaya Naberezhnaya, Moscow, Russia
TEL/FAX +7 (495) 532-0020

E-mail: info@impecs.one
Internet: <http://impecs.one>

ООО «ИМПЕКС-1» — комплексный поставщик электростанций и оборудования для автономной генерации, газопоршневых и дизель-генераторных установок, микротурбин, а также производитель систем АСУТП («НТпро»).

IMPECS-1 LLC is a comprehensive supplier of power plants and equipment for autonomous generation, gas piston and diesel generator sets, microturbines, as well as a manufacturer of automated control systems (NTpro).

ПАВ. 7, ЗАЛ 2, СТЕНД 72D60 / PAV. 7, HALL 2, STAND 72D60

**ИМПУЛЬС, ЗАВОД
IMPULS FACTORY**

Россия, 440004, г. Пенза,
ул. Центральная, д. 1в, корп. 6, оф. 101
Office 101, Bldg. 6, 1V, Tsentral'naya Str.,
440004 Penza, Russia
TEL +7 (8412) 28-01-41

E-mail: info@impulspnz.ru
Internet: <http://www.impulspnz.ru>

Надежный российский производитель, участник программы импортозамещения. Проектирование, производство, внедрение и сервис НКУ, систем бесперебойного гарантированного электропитания и автономного электроснабжения.

Reliable Russian manufacturer, import substitution participant. Design, production, implementation and service of low voltage complete devices, uninterruptible power supply systems and autonomous power supply.

ПАВ. 8, ЗАЛ 2, СТЕНД 82B60 / PAV. 8, HALL 2, STAND 82B60

**ИНБРЭС, ООО
INBRES LLC**

Россия, 428034, Чувашская Республика,
г. Чебоксары, Ядринское ш., д. 3
3, Yadrinskoye Shosse, 428034 Cheboksary,
Chuvash Republic, Russia
TEL 8 800 222-3242
FAX +7 (8352) 45-95-96

E-mail: info@inbres.ru
Internet: <http://inbres.ru>

Разработчик и производитель оборудования, программного обеспечения, интеллектуальных средств АСУТП. Комплексные проекты по внедрению цифровых систем защиты и управления для энергетики и промышленности.

Developer and manufacturer of intelligent devices, software and smart tools for automated process control systems (APCS). Integrated projects for implementing digital protection and control systems in the energy and industrial sectors.

ПАВ. 8, ЗАЛ 2, СТЕНД 82B30 / PAV. 8, HALL 2, STAND 82B30

**ИНВАРД, ООО
INVARД LLC**

Россия, 390046, г. Рязань, ул. Маяковского, д. 1а
1A, Mayakovskogo Str., 390046 Ryazan, Russia
TEL +7 (4912) 50-03-58

E-mail: inbox@invard.ru
Internet: <http://invard.ru>

Полный цикл разработки, производство и поставка приборов контроля уровня и потока: уровнемеров и сигнализаторов уровня различных типов, магнитных и стеклянных указателей, смотровых фонарей и реле потока.

A full cycle of design, production and supply of level and flow control instrumentation: level meters and level switches of various types, magnetic and glass level indicators, sight flow indicators and flow switches.

ПАВ. 2, ЗАЛ 3, СТЕНД 23D49 / PAV. 2, HALL 3, STAND 23D49



ИНГА, АО
INGA JS

Россия, Республика Татарстан, г. Набережные Челны,
ул. Машиностроительная, д. 13, оф. 21
Office 21, 13, Mashinostroitel'naya Str.,
Naberezhnye Chelny, Republic of Tatarstan, Russia
TEL +7 (906) 118-8771/2/3
E-mail: Zaoinga16@mail.ru
Internet: <https://promcat.indgas.ru>

Импорт из Китая криогенного оборудования для хранения и транспортировки жидкого кислорода, азота, аргона, углекислого газа, СПГ, криогенных резервуаров, изоконтейнеров, баллонов и арматуры.

Import of cryogenic equipment for storage and transportation of liquid oxygen, nitrogen, argon, carbon dioxide, LNG, cryogenic ISO tanks containers, cylinders and fittings from China.

ПАВ. 7, ЗАЛ 5, СТЕНД 75А40 / PAV. 7, HALL 5, STAND 75A40

ИНГРИ, ООО
INGRI

Россия, 141006, Московская обл.,
г. Мытищи, Проектируемый пр-д 4529, д. 3Б
3В, Proektiruemy Proezd 4529, 141006 Mytishchi,
Moscow Region, Russia
TEL +7 (495) 642-8262
E-mail: info@ingri.ru
Internet: <http://ingri.ru>

INGRI — один из ведущих российских производителей строительной химии.

Мы производим и поставляем весь комплекс материалов для устройства напольных покрытий, тепло- и гидроизоляции, ремонтные составы.

INGRI is one of the leading Russian manufacturers of construction chemicals.

We produce and supply a full range of materials for the installation of floor coverings, heat and waterproofing, repair compounds.

ПАВ. 7, ЗАЛ 2, СТЕНД 72А20 / PAV. 7, HALL 2, STAND 72A20

ИНДАСТРИАЛ ТУЛЗ, ООО
INDUSTRIAL TOOLS

Россия, Московская обл., г. Балашиха, просп. Ленина, д. 2
2, Lenina Prospekt, Balashikha, Moscow Region, Russia
TEL 8 800 350-8412
E-mail: zakaz@markiratory.ru
Internet: <https://markiratory.ru>

Разработка, производство и поставка ударно-точечных, лазерных маркираторов по металлу и иным поверхностям, маркираторов краской и иного оборудования для маркировки под собственным брендом.

Development, production and supply of dot-peen and laser marking machines for metal and other surfaces, inkjet marking machines and other equipment for marking under our own brand.

ПАВ. 7, ЗАЛ 3, СТЕНД 73А10 / PAV. 7, HALL 3, STAND 73A10

ИНДУКЦИЯ, СКБ
INDUCTION SKB LLC

Россия, 454129, г. Челябинск, ул. Масленникова, д. 20
20, Maslennikova Str., 454129 Chelyabinsk, Russia
TEL +7 (351) 218-4140
E-mail: zakaz@skbind.ru
Internet: <http://www.skbind.ru>

Датчики для промышленной автоматизации. Российский производитель датчиков положения и приближения (индуктивных, емкостных, оптических, ультразвуковых, Холла, геркониевых, Namur), абсолютных магнитных энкодеров и др.

Sensors for industrial automation, Russian manufacturer of position and proximity sensors (inductive, capacitive, optical, ultrasonic, Hall, reed switch, Namur sensors), absolute magnetic encoders and more.

ПАВ. 7, ЗАЛ 1, СТЕНД 71В26 / PAV. 7, HALL 1, STAND 71B26

ИНДУТЕХ, ООО
INDUSTRIAL TECHNOLOGIES

Россия, 195197, г. Санкт-Петербург,
вн. тер. г. м. о. Финляндский округ,
Кондратьевский просп., д. 15, корп. 3, литера И, оф. 226-Ц
Office 226-TS, Litera I, Bldg 3, 15, Kondrat'evskiy Prospekt,
Finlyandskiy Okrug Municipality,
195197 Saint Petersburg, Russia
TEL +7 (812) 458-5998
E-mail: nk@indutech.ru
Internet: <http://www.indutech.ru>

Инжиниринговая торгово-производственная компания, на рынке — с 2005 г. Промышленная пневмоавтоматика, регулирующая и запорная ТПА. Декартовы роботы, коботы, техническое зрение.

Engineering trading and manufacturing company operating since 2005. Industrial pneumatic and electric automation, control and stop valves etc. Cartesian robots, cobots, machine vision.

ПАВ. 8, ЗАЛ 1, СТЕНД 81В40 / PAV. 8, HALL 1, STAND 81B40

ИНЕРТА, ООО
INERTA LLC

Россия, Удмуртская Республика, г. Ижевск,
Воткинское ш., зд. 170Е, оф. 906
Office 906, Bldg. 170E, Votkinskoe Shosse,
Izhevsk, Udmurtia Republic, Russia
TEL +7 (3412) 775-745
E-mail: office@inrta.ru
Internet: <http://inerta.pro>

Производитель оборудования для очистки бурового раствора: вибросты, ситогидроциклонных установок, дегазаторов, моек. Производит аналоги зарубежного оборудования и запчастей MI Swaco, Derrick и др.

Manufacturer of equipment for cleaning drilling mud: vibrating screens, sieve hydrocyclone installations, degassers, sinks. We produce analogues of foreign equipment and spare parts such as MI Swaco, Derrick, etc.

ПАВ. 2, ЗАЛ 2, СТЕНД 22F50 / PAV. 2, HALL 2, STAND 22F50

ООО «ИНКОНТРОЛ» – компания, объединившая команду высокопрофессиональных единомышленников, за плечами которых создание лучших в России систем управления энергетическим и промышленным оборудованием.

Коллектив более 30 лет внедряет решения, обеспечивающие высокий уровень автоматизации, безопасности, эффективности производств, и максимально возможный уровень технологического суверенитета.

ООО «ИНКОНТРОЛ» - единый вендор экосистемы продуктов по направлениям: АСУТП, безопасность объектов КИИ, АСУП.

КОМПЛЕКСНЫЕ СИСТЕМЫ УПРАВЛЕНИЯ В ЭНЕРГЕТИКЕ

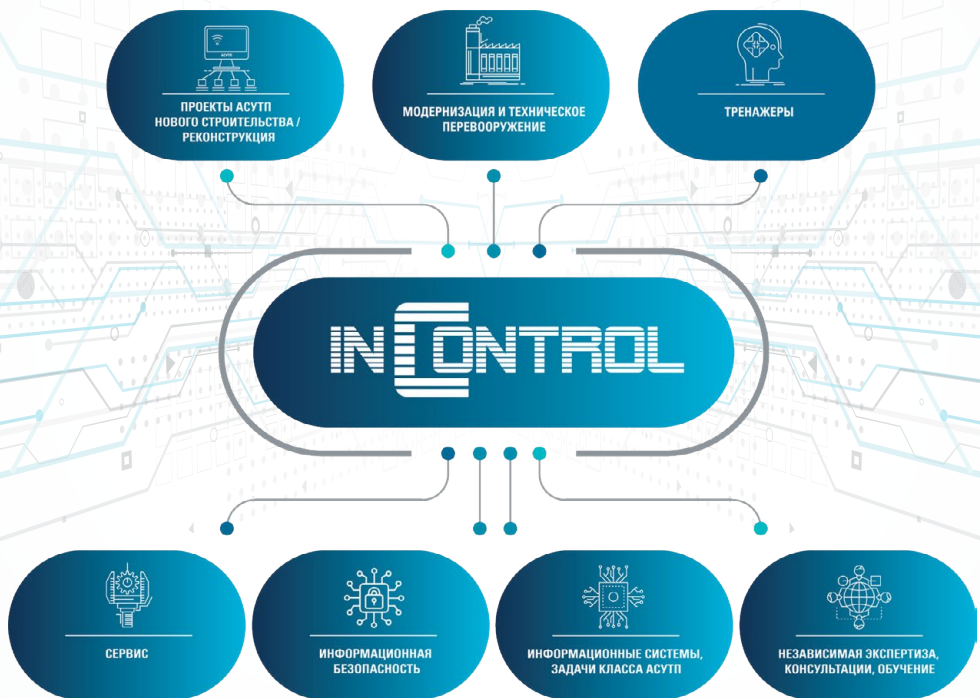

ИНКАБ, ООО
INCAB

Россия, Пермский край, Пермский р-н,
дер. Нестюково, ул. Придорожная, д. 2
2, Pridorozhnaya Str., Nestyukovo Village,
Permkiy District, Perm Territory, Russia
TEL/FAX +7 (342) 211-4141

E-mail: mail@incab.ru
Internet: <http://incab.ru>

Завод «Инкаб» производит оптический кабель с 2007 года. Линейка продукции включает в себя более 100 типов кабелей для телекоммуникаций, энергетики, нефтегазовой промышленности и объектов мониторинга.

Incab has been manufacturing optical cables since 2007. The product line includes more than 100 types of cables for telecommunication, power utilities, oil and gas industry and monitoring.

ПАВ. 2, ЗАЛ 3, СТЕНД 23Е35 / PAV. 2, HALL 3, STAND 23E35

ИНКОМСИСТЕМ, НАУЧНО-ИНЖЕНЕРНЫЙ ЦЕНТР, АО
INCOMSYSTEM RESEARCH-ENGINEERING CENTER JSC



Россия, 420095, Республика Татарстан,
г. Казань, ул. Восстания, д. 104и
104i, Vosstaniya Str., 420095 Kazan,
Republic of Tatarstan, Russia
TEL +7 (843) 212-5010
FAX +7 (843) 212-5020

E-mail: mail@incomsystem.ru
Internet: <http://www.incomsystem.ru>

Комплексная автоматизация нефтегазовой и нефтехимической отрасли. Системы учета газа. ИВК АБАК+, ПЛК АБАК. Аналитическое оборудование и системы пробоподготовки. Инертные нанопокртия incomsteel.

Process control systems for gas & oil and petrochemical industry. Gas flow measurement systems. ABAK+ Flow computers. ABAK PLC. Analytical solutions and sampling systems. Incomsteel nanocomposite inert coatings.

ПАВ. 2, ЗАЛ 3, СТЕНД 23Е20 / PAV. 2, HALL 3, STAND 23E20

ИнСАТ
InSAT

Россия, 127018, г. Москва, ул. Полковая, д. 3
3, Polkovaya Str., 127018 Moscow, Russia
TEL +7 (495) 989-2249
FAX +7 (499) 943-0214
E-mail: info@insat.ru
Internet: <http://insat.ru>

Компания «ИнСАТ» поставляет оборудование и программное обеспечение для промышленной автоматизации, а также производит панели оператора, ПЛК и программные продукты для автоматизации.

InSAT provides industrial automation equipment and software, and also produces operator panels, PLCs, and automation software products.

ПАВ. 2, ЗАЛ 3, СТЕНД 23Е03 / PAV. 2, HALL 3, STAND 23E03

ИНCONTROL

ИНCONTROL, ООО
INCONTROL LLC

Россия, 115280, г. Москва,
ул. Ленинская Слобода, д. 23, стр. 2, оф. 5-7
Office 5-7, Bldg. 2, 23, Leninskaya Sloboda Str.,
115280 Moscow, Russia
TEL +7 (495) 481-3310
E-mail: office@inctrl.ru
Internet: <http://inctrl.ru>

ООО «ИНCONTROL» — компания, объединившая команду высокопрофессиональных единомышленников, за плечами которых — создание лучших в России систем управления энергетическим и промышленным оборудованием. Коллектив более 30 лет внедряет решения, обеспечивающие высокий уровень автоматизации, безопасности, эффективности производств и максимально возможный уровень технологического суверенитета. ООО «ИНCONTROL» — единый вендор экосистемы продуктов по таким направлениям, как АСУТП, безопасность объектов КИИ, АСУП.

INCONTROL LLC is a company that unites a team of highly professional like-minded people with experience of creating the best control systems for energy and industrial equipment in Russia. For more than 30 years the team has been implementing solutions that provide a high level of automation, safety, production efficiency, and the highest possible level of technological sovereignty. INCONTROL LLC is a single vendor of an ecosystem of products in the following areas: DCS and CII object security.

ПАВ. 2, ЗАЛ 3, СТЕНД 23С10 / PAV. 2, HALL 3, STAND 23C10

ИНСОЛ
INSOL

Россия, Республика Башкортостан, г. Уфа,
ул. Кировградская, д. 36/2
36/2, Kirovogradskaya Str., Ufa,
Republic of Bashkortostan, Russia
TEL +7 (347) 246-6024
E-mail: info@insolsoft.com
Internet: <http://www.insolsoft.ru>

Группа компаний INSOL (Interface Solutions) разрабатывает и производит контрольно-измерительные приборы и комплексные системы в области автоматизации промышленных объектов, включая различные установки.

INSOL Group (Interface Solutions) designs and manufactures instruments and comprehensive systems for industrial automation, including various installations.

ПАВ. 2, ЗАЛ 3, СТЕНД 23F30 / PAV. 2, HALL 3, STAND 23F30

**ИНСТИТУТ НЕФТЕГАЗОВЫХ
ТЕХНОЛОГИЧЕСКИХ ИНИЦИАТИВ (ИНТИ)
INSTITUTE FOR INITIATIVES IN OIL & GAS
TECHNOLOGIES (INTI)**

Россия, 190000, г. Санкт-Петербург,
ул. Якубовича, д. 24, литера А
Litera A, 24, Yakubovicha Str.,
190000 Saint Petersburg, Russia
E-mail: info@inti.expert
Internet: http://www.inti.expert

Организация, объединяющая нефтегазовые и энергетические компании для сотрудничества по разработке единых отраслевых стандартов и оценке соответствия.

Organization that unites oil and gas and energy companies to cooperate in the development of unified industry standards and conformity assessment.

ПАВ. 8, ЗАЛ 3, СТЕНД 83A05 / PAV. 8, HALL 3, STAND 83A05

INTELS**ИНТЕЛИС, ООО
INTELIS LLC**

Россия, г. Москва, Волоколамское ш., д. 73, оф. 427
Office 427, 73, Volokolamskoe Shosse, Moscow, Russia
TEL +7 (495) 775-6057
E-mail: info@intel-is.ru
Internet: http://intel-is.ru, pinghe.ru

ООО «Интелис» — это команда экспертов в области взрывозащитных решений для промышленности. Мы используем свои знания и опыт, чтобы помочь клиентам повысить уровень безопасности на производстве.

Intelis LLC is a team of experts in explosion-proof solutions for industry. We use our knowledge and experience to help customers improve safety at their workplaces.

ОТКРЫТАЯ ПЛОЩАДКА, СТЕНД 06-55 / OPEN AIR, STAND 06-55

**ИНТЕРКЕМ
INTERCHEM**

Россия, 198095, г. Санкт-Петербург,
ул. Маршала Говорова, д. 35, литера А
Litera A, 35, Marshala Govorova Str.,
198095 Saint Petersburg, Russia
TEL +7 (812) 389-6095
E-mail: office@interchem.com.ru
Internet: http://www.loginter.ru

Компания «Интеркем» является дистрибьютором компании GreenChemicals (Турция). Мы предлагаем широкую линейку химической продукции для нефтедобывающих, нефтеперерабатывающих и нефтехимических предприятий.

Interchem is a distributor of GreenChemicals, Türkiye. We offer a wide range of chemical products for oil production, oil refining and petrochemical enterprises.

ПАВ. 7, ЗАЛ 3, СТЕНД 73A01 / PAV. 7, HALL 3, STAND 73A01

**ИНТЕХМАШ, ПК
INTECHMASH PK**

Россия, 432072, г. Ульяновск, пр-д Максимова, зд. 14
Bldg. 14, Maksimova Proezd, 432072 Ulyanovsk, Russia
TEL +7 (8422) 26-32-14
E-mail: itm2014ul@mail.ru
Internet: http://itm73.ru

Производство защиты кабельных линий и оборудования УЭЦН.

We manufacture protection for cable lines and ESP equipment.

ПАВ. 7, ЗАЛ 2, СТЕНД 72B25 / PAV. 7, HALL 2, STAND 72B25

**ИНТЕХ-ТИТАН, ГК, ООО
INTECH-TITAN GK LLC**

Россия, 140016, Московская обл.,
г. Люберцы, мкр. Зенино, ЖК «Самолёт»,
ул. Камова, д. 9, корп. 2, кв. 186
Apartment 186, Bldg. 2, 9, Kamova Str.,
Airplane Residential Complex, Zenino Residential District,
140016 Lubertsy, Moscow Region, Russia
TEL +7 (925) 256-9560
E-mail: inteh-titan@mail.com

ООО «ГК «Интех-Титан» предлагает своим заказчикам комплектование деталей трубопроводов и трубопроводной арматуры любой сложности, а также изготовление нестандартного оборудования, изготовление деталей по чертежам, а также листовой и круглый прокат для емкостей.

Intech-Titan GK LLC offers its customers the procurement of any complexity of pipeline parts and pipeline fittings, as well as the production of non-standard equipment. Sheets, plates, forging for tanks.

ПАВ. 8, ЗАЛ 4, СТЕНД 84B35 / PAV. 8, HALL 4, STAND 84B35

**ИПК, ООО
IPK LLC**

Россия, 426039, Удмуртская Республика,
г. Ижевск, Воткинское ш., д. 298, пом. 5
Premises 5, 298, Votkinskoe Shosse,
426039 Izhevsk, Udmurtia Republic, Russia
TEL +7 (3412) 95-63-46
E-mail: info@ininco.ru
Internet: http://ininco.ru

Производство оборудования (а также запасных частей и комплектующих к нему) для бурения нефтегазовых разведочных и эксплуатационных скважин, КРС, ПНП, ГРП и добычи нефти.

We produce equipment (as well as spare parts and accessories to it) for drilling oil and gas exploration and production wells, cattle, PNP, hydraulic fracturing and oil production.

ПАВ. 1, СТЕНД 1C42 / PAV. 1, STAND 1C42

ИРЭ ТЭК, ООО
IRZ TEK

Россия, 426034, Удмуртская Республика,
г. Ижевск, ул. Базисная, зд. 19
Bldg. 19, Bazisnaya Str., 426034 Izhevsk,
Udmurtia Republic, Russia
TEL +7 (3412) 65-83-05
FAX +7 (3412) 65-83-06
E-mail: tek@irz.ru
Internet: http://oil.irz.ru

Производство оборудования для механизированной добычи: СУ (ЧР, ПП, МП, ЛПЭД), ТМС, в т. ч. с расходомерами, системы защиты солеотложений, оборудование для ОРЭ, геофизического мониторинга, АСУ ТП.

AL solutions: motor drives, downhole pump systems with linear motor, downhole sensors, water injection systems with flow meter, dual completion and anti-scale systems, equipment for geophysical monitoring, centralized control systems.

ПАВ. 1, СТЕНД 1B50 / PAV. 1, STAND 1B50

ИРКУТСКИЙ ЗАВОД ГУСЕНИЧНОЙ ТЕХНИКИ
IZGT

Россия, 665800, Иркутская обл., г. Ангарск,
Второй промышленный массив, квартал 41, уч. 15
The Second Industrial Area, Block 41, Uch. 15,
665800 Angarsk, Irkutsk Region, Russia
TEL 8 800 250-2574
E-mail: info@izgtgroup.ru
Internet: http://izgt.ru

ИЗГТ — надежный производитель вездеходной техники. На сегодняшний день наша организация является самым большим производителем вездеходов на территории Восточной Сибири и Дальнего Востока.

IZGT is a trusted manufacturer of all-terrain vehicles. Currently, we are the largest manufacturer of all-terrain vehicles in Eastern Siberia and the Far East.

**ОТКРЫТАЯ ПЛОЩАДКА 03-37; ПАВ. 8, ЗАЛ 4, СТЕНД 84B55 /
OPEN AIR, STAND 03-37; PAV. 8, HALL 4, STAND 84B55**

ИРТЭК — БУРОВОЙ СЕРВИС, ООО
IRTEK — DRILLING SERVICE

Россия, 423452, Республика Татарстан, г. Альметьевск,
просп. Габдуллы Тукая, д. 36, пом. 14Н
Premises 14N, 36, Gabdully Tukaya Prospekt,
423452 Almet'yevsk, Republic of Tatarstan, Russia
TEL +7 (993) 418-70-80, +7 (951) 892-32-50
E-mail: info@irtek-bs.com
Internet: https://irtek-bs.ru

Наша компания занимается поставкой бурового и нефте-промыслового оборудования: буровых насосов серии F: 800, 1000, 1300, 1600; буровых гидравлических ключей: ZQ127, ZQ162, ZQ203, TQ178, TQ340 и ЗИП к ним.

Our company supplies drilling and oilfield equipment: F 800, 1000, 1300, 1600 drilling pumps; ZQ127, ZQ162, ZQ203, TQ178, TQ340 drilling hydraulic wrenches and spare parts for them.

ПАВ. 1, СТЕНД 1C80 / PAV. 1, STAND 1C80



ИРЭ-ПОЛЮС, НТО
IRE-POLUS LTD

Россия, 141190, Московская обл., г. Фрязино,
площадь им. академика Б. А. Введенского, д. 3, стр. 5
Bldg. 5, 3, the Square Named after Academician
B. A. Vvedensky, 141190 Fryazino,
Moscow Region, Russia
TEL +7 (496) 255-7446

E-mail: sales@ntoire-polus.ru
Internet: http://tongweld.ru

«ИРЭ-Полюс» — единственный в России производитель, серийно выпускающий мощные волоконные лазеры и технологические системы на их основе. В их число входит уникальный комплекс автоматизированной лазерной сварки обсадных труб TongWELD. Технология TongWELD позволяет собирать высокопрочные газогерметичные монолитные обсадные колонны без использования резьбовых соединений и муфт, существенно снижая затраты на строительство нефтяных скважин.

IRE-POLUS is the only Russian mass-manufacturer of high-power fiber lasers and the process systems based on them. This includes tongWELD, a unique automated laser casing welding tong. TongWELD technology makes it possible to assemble high-strength, gas-tight monolithic casing strings without the use of threaded connections and couplings and thus significantly reduce oil well construction costs.

ПАВ. 1, СТЕНД 1E65 / PAV. 1, STAND 1E65

ГРУППА ПРИБОРОСТРОИТЕЛЬНЫХ КОМПАНИЙ



ИТеК ББМВ, ООО
ITeK BMBV LLC

Россия, 454112, г. о. Челябинский, Челябинск,
вн. р-н Курчатковский, просп. Победы, д. 290, оф. 128
Office 128, 290, Prospekt Pobedy, Kurchatovskiy District,
Chelyabinsk, Chelyabinskii Municipality, 454112 Russia
TEL +7 351 2391101
E-mail: info@en-i.ru
Internet: http://www.eni-bbmrv.ru

Компания разрабатывает и производит средства промышленной автоматизации для измерения давления, температуры и расхода, а также функциональную аппаратуру. Продукция включена в реестр согласно 719 ПП РФ. The company develops and manufactures industrial automation tools for measuring pressure, temperature and flow, as well as functional equipment. The products are included in the register according to Resolution No. 719 of Government of RF.

ПАВ. 2, ЗАЛ 1, СТЕНД 21D60 / PAV. 2, HALL 1, STAND 21D60

ИЭЛ, ООО
IEL LTD

Россия, Республика Башкортостан,
г. Уфа, б-р Ибрагимова, д. 44
44, Ibragimova Bulvar, Ufa,
Republic of Bashkortostan, Russia
TEL +7 (3472) 99-22-07
E-mail: info@eximlog.ru
Internet: <https://www.eximlog.ru>

«Импорт и Экспорт Лоджистик» специализируется на международных перевозках любыми видами транспорта.

Import and Export Logistics specializes in international transportation by any means of transport.

ПАВ. 7, ЗАЛ 1, СТЕНД 71D40 / PAV. 7, HALL 1, STAND 71D40

КАБЕЛИВСЕМ, ООО
KABELIVSEM

Россия
Russia
TEL +7 (705) 454-9450
FAX +7 (495) 320-0975
E-mail: novmir-su@mail.ru
Internet: <http://www.kabelivsem.ru>

Поставка кабельно-проводниковой продукции, газоаналитического оборудования, подвесной арматуры для линий ЛЭП, кабельные муфты RAYCHEM, опоры ЛЭП.

Supply of cable and conductor products, gas analysis equipment, suspended fittings for power lines, RAYCHEM cable couplings, power line supports.

ПАВ. 8, ЗАЛ 2, СТЕНД 82A15 / PAV. 8, HALL 2, STAND 82A15

ГРУППА ПРИБОРОСТРОИТЕЛЬНЫХ КОМПАНИЙ

ИТеК
ББМВ



Энергия -
Источник



eni-bbm.ru

info@en-i.ru

+7 (351) 239-11-01



25
лет на рынке
автоматизации

КАВКАЗКАБЕЛЬ, КАБЕЛЬНЫЙ ЗАВОД
KAVKAZCABEL CABLE PLANT

Россия, 361043, Кабардино-Балкарская Республика,
г. Прохладный, ул. Остапенко, д. 21
21, Ostapenko Str., 361043 Prokhladny,
Kabardino-Balkar Republic, Russia
TEL 8 800 101-6677

E-mail: sekretar@kavkazcabel.ru
Internet: http://www.kavkazcabel.ru

«КАВКАЗКАБЕЛЬ» — современный, высокомеханизи-
рованный производитель широкого ассортимента ка-
бельно-проводниковой продукции, выпускающий более
22 000 маркообразмеров и около 800 наименований.

KAVKAZCABEL is a modern, highly mechanized manufac-
turer of a wide range of cable and wire products, producing
more than 22,000 brand sizes and about 800 items.

ПАВ. 8, ЗАЛ 2, СТЕНД 82D25 / PAV. 8, HALL 2, STAND 82D25

КАМСКИЙ КАБЕЛЬ
KAMSKIY CABLE

Россия, 614030, г. Пермь, ул. Гайвинская, д. 105
105, Gayvinskaya Str., 614030 Perm, Russia
TEL/FAX 8 800 220-5000

E-mail: kamkabel@kamkabel.ru
Internet: http://www.kamkabel.ru

Кабели и провода «Камкабель» для нефтегазового ком-
плекса: нефтепогружные, греющие, с капиллярами для
подачи реагентов, контрольные, силовые, пожаробезо-
пасные, самонесущие неизолированные.

Cables and wires by Kamkabel for oil and gas industry: oil
summersible, heating, cables with capillary tube providing
the reagent supply, control, power, fireproof, self-supporting
uninsulated wires.

ПАВ. 8, ЗАЛ 2, СТЕНД 82B20 / PAV. 8, HALL 2, STAND 82B20

КАМЫШИНСКИЙ ОПЫТНЫЙ ЗАВОД, ООО
KOZ LOADING SOLUTIONS LTD

Россия, 403888, Волгоградская обл.,
г. Камышин, ул. Кубанская, д. 16
1B, Kubanskaya Str., 403888 Kamyshin,
Volgograd Region, Russia
TEL +7 (8442) 96-86-93
FAX +7 (84457) 9-11-13

E-mail: info@koz.ru
Internet: http://www.koz.ru,
http://стендер.рф

Камышинский опытный завод — 38 лет опыта производ-
ства оборудования для слива/налива нефти, нефтепро-
дуктов, химических жидкостей — от отдельных узлов до
комплексных решений для любых видов транспорта.

KOZ LOADING SOLUTIONS has 38 years of experience in pro-
duction of loading/unloading equipment for oil products
and technical fluids, from single units to complete solutions
for any types of transportation.

ПАВ. 2, ЗАЛ 2, СТЕНД 22E55 / PAV. 2, HALL 2, STAND 22E55

КАПРОН, ООО
KAPRON LLC

Россия, г. Нижний Новгород,
ул. Советская, д. 20, пом. П9, оф. 38Б
Office 38B, Premises P9, 20, Sovetskaya Str.,
Nizhny Novgorod, Russia
TEL +7 (495) 229-4495

E-mail: info@kapron.pro
Internet: http://kapron.pro

ООО «КАПРОН» — производитель и поставщик высо-
коэффективных присадок для топлива и масел. В НИЦ
«КАПРОН» осуществляется комплекс работ по разра-
ботке рекомендаций и подбору присадок для каждого
клиента.

KAPRON LLC is a manufacturer and supplier of high-perfor-
mance additives for fuels and oils. The KAPRON R&D centre
carries out a range of works on the development of recom-
mendations and selection of additives for each client.

ПАВ. 7, ЗАЛ 3, СТЕНД 73A40 / PAV. 7, HALL 3, STAND 73A40

КАСКАД-ГРУП, НПО, ООО
KASKAD-GROUP NPO

Россия, 428000, Чувашская Республика,
г. Чебоксары, пр-д Машиностроителей, д. 1КГ
1KG, Mashinostroiteley Proezd, 428000 Cheboksary,
Chuvash Republic, Russia
TEL +7 (8352) 22-34-32
FAX +7 (8352) 63-48-38

E-mail: abc@kaskad-asu.com
Internet: http://www.kaskad-asu.com

НПО «Каскад-ГРУП» — одно из ведущих предприятий от-
расли по разработке продукции для рынка автоматизи-
зации, по IT-решениям и внедрению систем промышленной
автоматизации. 100% отечественное производство.

Kaskad-Group NPO is one of the leading companies in the
industry of developing products for the automation market,
IT solutions, and implementing industrial automation sys-
tems. All products are 100% domestically produced.

ПАВ. 7, ЗАЛ 2, СТЕНД 72A01 / PAV. 7, HALL 2, STAND 72A01

КЕЙЭСПИ СТИЛ, ТОРГОВЫЙ ДОМ, ООО
KSP STEEL TRADING HOUSE LLC

Россия, 117105, г. Москва,
Новоданиловская наб., д. 6, корп. 1
Bldg. 1, 6, Novodanilovskaya Naberezhnaya,
117105 Moscow, Russia
TEL +7 (495) 228-4801

E-mail: info@td-kspsteel.ru
Internet: https://td-kspsteel.ru

ООО «Торговый дом «КейЭспИ Стил» — эксклюзивный
представитель завода KSP Steel в России и странах СНГ,
первого казахстанского производителя стальных бес-
шовных труб для нефтегазовой отрасли.

KSP Steel Trading House LLC is an exclusive representative of
KSP Steel plant in Russia and CIS countries, which is the first
Kazakhstan manufacturer of seamless steel pipes for oil and
gas industry.

ПАВ. 1, СТЕНД 1B40 / PAV. 1, STAND 1B40

КЕЛЬВИН, ООО
KELVIN

Россия, г. Москва, Слесарный пер., д. 3
3, Slesarny Pereulok, Moscow, Russia
TEL +7 (495) 488-6865
E-mail: info@sat-infrared.ru
Internet: <https://sat-infrared.ru>

ООО «КЕЛЬВИН» — официальный представитель в России по поставке тепловизоров SAT производства фирмы SATIR. SATIR — один из ведущих мировых производителей тепловизионных систем, специализирующийся на разработке, производстве инфракрасных камер с 1991 г. Наш каталог включает в себя широкий выбор тепловизоров SAT и пирометров «КЕЛЬВИН» различных моделей и конфигураций, позволяющих выбрать оптимальное решение для конкретных задач. Наши тепловизоры обладают высоким разрешением, возможностью установки различных объективов и передовыми функциями обработки изображений, что позволяет вам получить четкие и точные данные в реальном времени. Тепловизоры SAT и инфракрасные пирометры «Кельвин» внесены в госреестр СИ.

KELVIN LLC is the authorized Russian distributor of SAT thermal imagers manufactured by SATIR. SATIR is a global leader in thermal imaging systems, specializing in design and manufacture of infrared cameras since 1991. Our catalog features a wide selection of SAT thermal imagers and Kelvin pyrometers of various models and configurations, enabling the customers to find the best solution for their specific needs. Our thermal imagers offer high resolution, the capability to attach various lenses, and advanced image processing features, providing you with clear and precise real-time data. SAT thermal imagers and Kelvin infrared pyrometers are listed in the State Register of Instruments.

ПАВ. 7, ЗАЛ 5, СТЕНД 75A30 / PAV. 7, HALL 5, STAND 75A30

КЕЛЬВИОН МАШИМПЭКС, ООО
KELVION MASHIMPEKS LLC

Россия, 105082, г. Москва,
ул. Малая Почтовая, д. 12, стр. 1
Bldg. 1, 12, Malaya Pochtovaya Str.,
105082 Moscow, Russia
TEL +7 (495) 234-9503
E-mail: moscow@kelvion.com
Internet: <http://www.kelvion.ru>

«Кельвион Машимпэкс» — российский производитель теплообменного оборудования: разборных и сварных пластинчатых теплообменников, кожухопластинчатых и кожухотрубных теплообменников, АВО, ИТП и т. д.

Kelvion Mashimpeks is the Russian manufacturer of heat exchange equipment: gasketed and welded plate heat exchangers, plate & shell, shell & tube heat exchangers, air fin coolers, heat stations, etc.

ПАВ. 2, ЗАЛ 2, СТЕНД 22D25 / PAV. 2, HALL 2, STAND 22D25

**КЛЮЧЕВОЙ**
КОМПОНЕНТ

ЭНЕРГИЯ ВЕРНЫХ РЕШЕНИЙ

КЛЮЧЕВОЙ КОМПОНЕНТ, ООО (ХАКЕЛЬ, АО)
KLYUCHEVOJ KOMPONENT (HAKEL JSC)

Россия, 188510, Ленинградская обл.,
мкр. Ломоносовский, г. п. Виллозское,
тер. Южная часть промзоны «Горелово»,
ул. Сименса, д. 2/4, пом. 314
Premises 314, 2/4, Simensa Str.,
The Southern Part of the Gorelovo Industrial Zone,
Villozskoe Settlement, Lomonosov Residential District,
188510 Leningrad Region, Russia
TEL 8 800 333-28-29
E-mail: info@hakel.ru
Internet: <http://www.hakel.ru>

«КЛЮЧЕВОЙ КОМПОНЕНТ» («Хакель», АО) — российская электротехническая компания. Более 20 лет является разработчиком и производителем устройств защиты от импульсных перенапряжений (УЗИП), компонентов молниезащиты и заземления, промышленной автоматики (релейных модулей, блоков питания и прочего), электронных компонентов (оксидно-цинковых варисторов).

Продукция компании под торговыми марками «K2», «ГРОЗОСТОП», «БЛИЦ», HAKEL широко известна и применяется на объектах предприятий нефтегазовой отрасли, таких как ПАО «Газпром», ПАО «Газпром нефть», ПАО «Транснефть», ПАО «Сургутнефтегаз», а также ОАО «РЖД», ПАО «Сибур», Госкорпорация «Росатом».

KLYUCHEVOJ KOMPONENT (HAKEL JSC) is a Russian electrical engineering company. For over 20 years, the company has been a developer and manufacturer of surge protection devices, components for lightning protection and grounding, industrial automation (such as relay modules and power supplies), and electronic components like zinc-oxide varistors. The company's products under the K2, GROZOSTOP, BLITZ, HAKEL brands are widely recognized and used at oil and gas industry facilities, such as Gazprom PJSC, Gazprom Neft, Transneft, Surgutneftegaz, as well as Russian Railways JSC, Sibur PJSC, and the Rosatom State Corporation.

ПАВ. 2, ЗАЛ 3, СТЕНД 23B30 / PAV. 2, HALL 3, STAND 23B30

КОБОЛД-ИНСТРУМЕНТ
KOBOLD INSTRUMENTS

Россия, г. Рязань, пр-д Яблочкова, д. 5, корп. 21, пом. 207
Premises 207, Bldg. 21, 5, Yablochkova Proezd, Ryazan, Russia
TEL +7 (499) 346-7110
E-mail: info.ru@kobold.com
Internet: <http://kobold-instruments.ru>

Производство, инжиниринг и монтаж КИПиА для измерения, мониторинга и контроля расхода, давления и уровня. Оборудование мирового уровня от производителя в России.

Production, engineering and installation of instrumentation and control systems for measuring, monitoring and controlling flow, pressure and level. World-class equipment from a manufacturer in Russia.

ПАВ. 2, ЗАЛ 2, СТЕНД 22B74 / PAV. 2, HALL 2, STAND 22B74

КОНВЕРСИЯ-НЕФТЬ, ООО
KONVERSIYA-NEFT

Россия, 456390, Челябинская обл., г. Миасс,
пос. Тургойск, ул. Горная, д. 1В
1V, Gornaya Str., Turgoysk Settlement,
456390 Miass, Chelyabinsk Region, Russia
TEL +7 (902) 614-0810
FAX +7 3513289858
E-mail: konvneft@yandex.ru
Internet: <http://www.konvneft.ru>

Производство оборудования для нефтегазоперерабатывающей отрасли: мешалок резервуарных, систем контроля наличия газа и жидких углеводородов, сигнализаторов сдвига авто- и ж/д цистерн.

Production of equipment for the oil and gas processing industry, including tank mixers, gas and liquid hydrocarbon detection systems, and shift alarms for road and rail tank cars.

ПАВ. 1, СТЕНД 1Е01 / PAV. 1, STAND 1E01

КОНСИСТ КОНСТРАКШН
CONSYST CONSTRUCTION

Россия, 111250, г. Москва, пр-д Завода «Серп и Молот», д. 6, корп. 1, этаж 10, оф. 23В
Office 23B, 10th Floor, Bldg. 1,
6, Proezd Zavoda Serp i Molot, 111250 Moscow, Russia
TEL +7 (495) 721-19-38
E-mail: info@2co.ru
Internet: <http://www.2co.ru>

Российский поставщик и производитель, оказывающий полный комплекс услуг в области поставок оборудования для промышленной и гражданской автоматизации под брендом Consyst Electronics.

Russian supplier and manufacturer providing a full range of services in the supply of equipment for industrial and civil automation under the Consyst Electronics brand.

ПАВ. 2, ЗАЛ 2, СТЕНД 22А42 / PAV. 2, HALL 2, STAND 22А42

КОНСТАНТА-2, ООО
CONSTANTA-2 LTD

Россия, 400131, г. Волгоград, ул. Советская, д. 8, кв. 85
Apartment 85, 8, Sovetskaya Str.,
400131 Volgograd, Russia
TEL +7 (8442) 97-26-40, +7 (8442) 94-55-56
FAX +7 (8442) 97-26-40
E-mail: om@constanta-2.ru
Internet: <http://www.constanta-2.ru>

ООО «Константа-2» производит:
— композитную запорную арматуру для агрессивных сред;
— уплотнения из полимеров и композитов, в том числе импортозамещающие;
— материалы для антикоррозионных покрытий.

Constanta-2 produces:
— plastic valves for corrosive environments,
— seal of polymers and composites,
— materials for anticorrosive coatings.

ПАВ. 2, ЗАЛ 1, СТЕНД 21А105 / PAV. 2, HALL 1, STAND 21А105

КонтрАвт, НПФ, ООО
ContrAvt SPF LTD

Россия, 603009, г. Нижний Новгород,
просп. Гагарина, д. 168, оф. 309
Office 309, 168, Gagarina Prospekt,
603009 Nizhny Novgorod, Russia
TEL +7 (831) 260-1308
E-mail: sales@contravt.ru
Internet: <https://www.contravt.ru>

НПФ «КонтрАвт» — российский производитель нормирующих измерительных преобразователей НПСи и барьеров искрозащиты КА5000Ex. Год основания компании — 1993. Местонахождение — г. Нижний Новгород.

ContrAvt SPF is a Russian manufacturer of NPSI transducers and KA5000Ex intrinsic safety barriers. The company was founded in 1993. Located in Nizhny Novgorod.

ПАВ. 2, ЗАЛ 2, СТЕНД 22В64 / PAV. 2, HALL 2, STAND 22В64

КОРПОРАЦИЯ ПСС
PSS CORPORATION

Россия, 614018, г. Пермь, ул. Спешилова, д. 96а
96A, Speshilova Str., 614018 Perm, Russia
TEL 8 800 333-9697
E-mail: info@pss.ru
Internet: <http://pss.ru>

Корпорация ПСС® специализируется на производстве оборудования для электрохимической защиты от коррозии объектов нефтегазовой отрасли, судостроения, морских платформ, причалов.

PSS Corporation specializes in the production of equipment for electrochemical protection against corrosion, including shipbuilding facilities, offshore platforms, berths.

ПАВ. 1, СТЕНД 1G68 / PAV. 1, STAND 1G68

КОРПОРАЦИЯ РАЗВИТИЯ
УДМУРТСКОЙ РЕСПУБЛИКИ, АНО
DEVELOPMENT CORPORATION
OF THE UDMURT REPUBLIC

Россия, 426008, Удмуртская Республика,
г. Ижевск, ул. Пушкинская, д. 247-а
247-A, Pushkinskaya Str., 426008 Izhevsk,
Udmurtia Republic, Russia
TEL +7 (3412) 220-000
E-mail: info@madeinudmurtia.ru
Internet: <https://madeinudmurtia.ru>

— ООО «Русэлком»;
— ООО «Промтехкомплект»;
— ООО «НПО «Гидросистемы»;
— ООО «НПП «Сармат»;
— ООО «Альтернативная энергия».

— Ruselkom LLC
— Promtehkompлект LLC
— Gidrosistemy Scientific and Production Association
— NPP Sarmat LLC
— Alternative Energy LLC.

ПАВ. 7, ЗАЛ 2, СТЕНД 72С70 / PAV. 7, HALL 2, STAND 72С70

**КРАСНОДАРСКИЙ
КОМПРЕССОРНЫЙ
ЗАВОД (ККЗ)
KRASNODAR COMPRESSOR
PLANT (KKZ)**

Россия, 353204,
Краснодарский край, Динской р-н,
станция Динская, ул. Железнодорожная, д. 265а
265A, Zheleznodorozhnaya Str., Dinskaya Settlement,
Dinskoy District, 353204 Krasnodar Territory, Russia
TEL +7 (861) 298-0909, FAX +7 (861) 279-0609
E-mail: info@kkzav.ru, Internet: http://kkzav.ru

Производство:

- 1) компрессоров промышленных воздушных, газовых, дожимных;
- 2) компрессоров для сжатия агрессивных и взрывоопасных газов;
- 3) азотных установок мобильных и стационарных;
- 4) АГНКС и ПАГЗ.

Production of:

- 1) industrial air and gas compressors, booster compressors,
- 2) compressors for aggressive and explosive gases compression,
- 3) mobile and stationary nitrogen stations,
- 4) automobile gas filling compressor stations.

ПАВ. 1, СТЕНД 1D50 / PAV. 1, STAND 1D50

**КРУС-ЗАПАД, ООО
KRUS-ZAPAD LLC**

Россия, 199106, г. Санкт-Петербург,
26-я линия В. О., д. 15, корп. 2, литера А, оф. 176Н
Office 176N, Litera A, Bldg. 2, 15, 26th Line,
V. O., 199106 Saint Petersburg, Russia
TEL/FAX +7 (812) 240-4804
E-mail: info@krus-zapad.ru
Internet: http://www.krus-zapad.ru

Российская инженерно-производственная компания полного цикла по производству электрооборудования, средств промышленной автоматизации, программного обеспечения и систем промышленного обогрева.

A Russian full-cycle engineering and production company engaged in production of electrical equipment, industrial automation, software and industrial electrical heating systems.

ПАВ. 8, ЗАЛ 2, СТЕНД 82С30 / PAV. 8, HALL 2, STAND 82С30

**КСБ-СОФТ, ООО
KSB-SOFT LLC**

Россия, 428000, Чувашская Республика, г. Чебоксары,
просп. Максима Горького, д. 186, пом. 9
Premises 9, 18B, Maksima Gor'kogo Prospekt,
428000 Cheboksary, Chuvash Republic, Russia
TEL +7 (8352) 322-322, E-mail: info@ksb-soft.ru
Internet: https://ksb-soft.ru

«КСБ-СОФТ» — системный интегратор, оказывающий услуги центра мониторинга, безопасной разработки, анализа уязвимостей, тестирования на проникновение, защиты информации в ГИС, ИСПДн, КИИ, АСУТП.

KSB-SOFT is a system integrator that provides the services of monitoring center, secure development, vulnerability analysis, penetration tests, data protection in GIS, ISPD, CII, ICS.

ПАВ. 2, ЗАЛ 3, СТЕНД 23А02 / PAV. 2, HALL 3, STAND 23А02

**КСИЛОН, ООО
KSILON**

Россия, Республика Башкортостан, г. Уфа
Ufa, Republic of Bashkortostan, Russia
TEL +7 (347) 224-92-52
E-mail: ksilonplus@yandex.ru
Internet: http://www.ksilonufa.ru

Разработка и изготовление стандартных и нестандартных РТИ, аналоги импортных деталей по образцам и чертежам заказчика, подбор резиновых смесей, проектирование и изготовление металлических пресс-форм.

Development and manufacture of standard and non-standard rubber technical products, analogues of imported parts based on customer samples and drawings, selection of rubber mixtures, and design and manufacture of metal molds.

ПАВ. 7, ЗАЛ 2, СТЕНД 72D64 / PAV. 7, HALL 2, STAND 72D64

**К-СИСТЕМ ЭЛЕКТРОНИКС
K-SYSTEM ELECTRONICS**

Россия, 199106, г. Санкт-Петербург,
26-я линия Васильевского Острова,
д. 15, корп. 2, литера А, оф. 70Н
Office 70N, Litera A, Bldg. 2,
15, 26th Line, V. O., 199106 Saint Petersburg, Russia
TEL 8 800 250-0481

E-mail: support@ksysel.ru
Internet: http://www.k-system-electronics.ru

Российский разработчик программного обеспечения и электроники для рынков автоматизации промышленного производства и гражданского строительства.

Russian developer of software and electronics for industrial process automation and building automation.

ПАВ. 2, ЗАЛ 3, СТЕНД 23D50 / PAV. 2, HALL 3, STAND 23D50

**КУЗНИЦА, ТД, ООО
KUZNICA**

Россия, 640014, г. Курган, ул. Промышленная, д. 33, оф. 503
Office 503, 33, Promyshlennaya Str., 640014 Kurgan, Russia
TEL/FAX +7 (3522) 430-910
E-mail: kuzkgn@yandex.ru

Производство и продажа штамповки и готовых ответных фланцев Dn 15—400 мм, Pn 1,6—25,0 МПа, а также продажа трубопроводной арматуры Dn 50—200 мм, Pn 1,6—4,0 МПа.

We manufacture and supply stamped and finished DN 15—400 mm, PN 1.6—25.0 MPa counterflanges; we also supply DN 50—200 mm, PN 1.6—4.0 MPa pipeline fittings.

ПАВ. 1, СТЕНД 1G40 / PAV. 1, STAND 1G40

КуйбышевТелеком-Метрология, НПП, ООО
KuibyshevTelecom-Metrologiya NPP

Россия, Самарская обл., Красноярский мкр., г. п. Волжский, пгт. Волжский, ул. Пионерская, д. 5
5, Pionerskaya Str., Volzhskiy Settlement, Krasnoyarskiy Residential District, Samara Region, Russia
TEL +7 (846) 202-0065

E-mail: info@kktkprom.com
Internet: <http://kktkprom.com>

НПП «КуйбышевТелеком-Метрология» — российский производитель и разработчик промышленных приборов для учета газа, пара и жидкостей.

KuibyshevTelecom-Metrologiya NPP is a Russian manufacturer and developer of industrial instruments for gas, steam and fluid metering.

ПАВ. 2, ЗАЛ 3, СТЕНД 23С60 / PAV. 2, HALL 3, STAND 23С60

КУРС, НПО
KURS NPO

Россия, 141700, Московская обл., г. Долгопрудный, Лихачёвский пр-д, д. 26
26, Likhachevskiy Proezd, 141700 Dolgoprudniy, Moscow Region, Russia

TEL/FAX +7 (495) 642-7210
E-mail: ooo-kurs@bk.ru

Internet: <http://www.zavodnasos.com>

Проектирование и производство энергосберегающего насосного оборудования под торговой маркой КММ.

We design and manufacture energy efficient pumps under the KMM brand.

ПАВ. 2, ЗАЛ 2, СТЕНД 22А10 / PAV. 2, HALL 2, STAND 22А10

КЭАЗ
KEAZ

Россия, 305022, г. Курск, ул. 2-я Рабочая, д. 23, в5
V5, 23, 2nd Rabochaya Str., 305022 Kursk, Russia
TEL 8 800 777-9462

FAX +7 (4712) 39-99-11

E-mail: keaz@keaz.ru
Internet: <https://keaz.ru>

КЭАЗ — российский разработчик и производитель электротехнических решений до 6300 А и АСУ ТП. 78 лет компания выпускает продукцию, которую используют на стратегически важных объектах промышленности.

KEAZ is a Russian developer and manufacturer of end-to-end electrical solutions up to 6,300 A and APCS. For 78 years, the company has been producing equipment used in strategically important industries.

ПАВ. 8, ЗАЛ 1, СТЕНД 81С50; ОТКРЫТАЯ ПЛОЩАДКА 06-30 / PAV. 8, HALL 1, STAND 81С50; OPEN AIR 06-30

ЛАБОРАТОРИЯ КАСПЕРСКОГО
KASPERSKY

Россия, 125212, г. Москва, Ленинградское ш., 39а, стр. 2
Bldg. 2, 39A, Leningradskoe Shosse, 125212 Moscow, Russia
TEL +7 (495) 797-8700

E-mail: info@kaspersky.com
Internet: <http://www.kaspersky.ru>

«Лаборатория Касперского» — международная компания, работающая в сфере информационной безопасности с 1997 года. Наши технологии защищают более 400 миллионов пользователей во всем мире.

Kaspersky is an international company that has been working in the field of information security since 1997. More than 400 million users worldwide are protected by our technology.

ПАВ. 8, ЗАЛ 2, СТЕНД 82D27 / PAV. 8, HALL 2, STAND 82D27

ЛАЗЕРНЫЕ КОМПОНЕНТЫ
LASER COMPONENTS

Россия, г. Москва, Варшавское ш., д. 9, стр. 16, оф. 504
Office 504, Bldg. 1B, 9, Varshavskoe Shosse, Moscow, Russia
TEL +7 (499) 112-1274

E-mail: expo@lasercomponents.ru
Internet: <http://lasercomponents.ru>

Поставки газодетекторных камер для выявления утечек элгаса, аммиака, метана и летучих органических соединений, а также термографических камер для контроля температуры промышленных объектов при эксплуатации. Supplies of gas detection cameras to detect leaks of SF6, ammonia, methane and volatile organic compounds, also thermographic cameras to monitor temperature of industrial facilities in use.

ПАВ. 2, ЗАЛ 3, СТЕНД 23А10 / PAV. 2, HALL 3, STAND 23А10

ЛЕГИС ГРУПП,
МОСКОВСКАЯ КОЛЛЕГИЯ АДВОКАТОВ
LEGIS GROUP MOSCOW COLLEGIUM
OF ADVOCATES

Россия, г. Москва, 4-й Лесной пер., д. 4, этаж 4, БЦ White Stone
White Stone Business Center, 4th Floor, 4, 4th Lesnoy Pereulok, Moscow, Russia
TEL +7 (495) 212-9280

E-mail: info@legis-group.ru
Internet: <https://legis-group.ru>

«Легис Групп» — образованная в 2005 году команда компетентных адвокатов и юристов, работающих по таким направлениям, как М&А, налоговые споры, комплексная финансово-юридическая экспертиза (Due Diligence), уголовное право, Ф344/Ф3233, корпоративные споры, банкротство и др.

Legis Group is a team of competent attorneys and lawyers operating in the areas of M&A, tax disputes, Due Diligence, criminal law, 44FZ/233FZ, corporate disputes, bankruptcy and others. The Group was founded in 2005.

ПАВ. 2, ЗАЛ 1, СТЕНД 21А67 / PAV. 2, HALL 1, STAND 21А67

**ЛЕМБЕРГ
LEMBERG**

Россия, 440028, г. Пенза, просп. Победы, д. 75а
75А, Prospekt Pobedy, 440028 Penza, Russia
TEL/FAX +7 (8412) 47-02-47
E-mail: leMBERG@ptpa.ru
Internet: <http://www.лемберг.рф>

«Лемберг» — новая российская марка пневмо-, электроприводов для трубопроводной арматуры. Производителем является ООО «ПТПА-Партнер» (входит в ГК «ПТПА»). Lemberg is a new Russian brand of electric and pneumatic actuators for pipeline valves. Manufactured by PTPA-Partner LLC (part of the PTPA Group).

ПАВ. 1, СТЕНД 1Е22 / PAV. 1, STAND 1E22

**ЛЕНКАБЕЛЬ, ПО, ООО
LENCABEL**

Россия, Новгородская обл.,
г. Боровичи, ул. Песочная, д. 30
30, Pesochnaya Str., Borovichi,
Novgorod Region, Russia
TEL +7 (812) 670-7662
E-mail: info@tdlc.ru
Internet: <http://tdlc.ru>

Компания производит кабель для промышленных потребителей, применяемый в средствах управления оборудованием и автоматизации техпроцессов. The company produces cables for industrial consumers used in equipment control and process automation.

ПАВ. 7, ЗАЛ 2, СТЕНД 72В10 / PAV. 7, HALL 2, STAND 72В10

**ЛЕПРОСТ, ООО (АОК HEATER)
LEPROST LLC (AOK HEATER)**

Россия, 108813, г. Москва, г. Московский,
пос. Московский, ул. Солнечная, д. 3а, стр. 1, оф. 10а
Office 10A, Bldg. 1, 3A, Solnechnaya Str., Moskovskiy
Settlement, 108813 Moskovsky, Moscow, Russia
TEL +7 (495) 280-7929
E-mail: info@leprost.ru
Internet: <http://leprost.ru>

ООО «Лепрост» — ключевой поставщик промышленных электрических нагревателей и систем управления. Предлагаем электронагреватели любой мощности, типов взрывозащиты для сложных условий эксплуатации. Leprost LLC is a key supplier of industrial electric heaters and control systems. We offer electric heaters of any capacity, types of explosion protection for difficult operating conditions.

ПАВ. 2, ЗАЛ 2, СТЕНД 22Е01 / PAV. 2, HALL 2, STAND 22Е01

**ЛИКНЕТ СИСТЕМ, ООО
LEAKNET SYSTEM LTD**

Россия, 111674, г. Москва,
ул. Недорубова, д. 20, корп. 1, кв. 133
Apartment 133, Bldg. 1, 20, Nedorubova Str.,
111674 Moscow, Russia
TEL +7 (499) 397-7439
E-mail: info@leaknet.ru
Internet: <http://leaknet.ru>

Инженерная научно-технологическая компания. Системы обнаружения утечек на трубопроводах. Системы очистки трубопроводов без химического и механического воздействия.

Engineering science and technology company. Pipeline leak detection systems. Pipeline cleaning systems without chemical and mechanical effect.

ПАВ. 2, ЗАЛ 3, СТЕНД 23Е01 / PAV. 2, HALL 3, STAND 23Е01

**ЛИК-ПРОФ, ООО
LEAK-PROOF LLC**

Россия, 117218, г. Москва,
ул. Большая Черёмушкинская, д. 34, пом. 2Н/2, оф. 229
Office 229, Premises 2N/2,
34, Bol'shaya Cheremushkinskaya Str.,
117218 Moscow, Russia
TEL/FAX +7 (495) 003-67-07
E-mail: official@leak-proof.ru
Internet: <http://www.leakproofseals.ru>,
www.leakproofpumps.ru

Leak-Proof India производит насосы по API 610, ANSI/ASME, для тяжелых условий, механические уплотнения, СГУ, системы от протечек, имеет представительство в России.

Leak-Proof India manufactures API 610, ANSI/ASME, heavy duty pumps, mechanical seals, SGUs, leakage prevention systems, and has a representative office in Russia.

ПАВ. 2, ЗАЛ 2, СТЕНД 22С44 / PAV. 2, HALL 2, STAND 22С44

**ЛИНСИС, ООО
LINSYS**

Россия, 614017, г. Пермь, ул. Куфонина, д. 32
32, Kufonina Str., 614017 Perm, Russia
TEL +7 (342) 225-29-15
E-mail: marketing@lin-sys.ru
Internet: <https://lin-sys.ru>

Разработка и производство систем громкоговорящей связи и оповещения, видеонаблюдение для буровых. Диспетчерская, технологическая, командно-поисковая связь, охранное оповещение, ЛСО, СОУЭ.

Development and production of loudspeaker communication and alert systems, video surveillance for drilling rigs. Dispatch, technological, command and search communication, security alerts, area warning system, and warning and evacuation system.

ПАВ. 2, ЗАЛ 2, СТЕНД 22А30 / PAV. 2, HALL 2, STAND 22А30

МАГНАТЕК
MAGNATECH

Россия, 249000, Калужская обл., г. Балабаново,
96-й км Киевского ш., зд. 18, комн. 8
Office 8, Bldg. 18, 96th km, Kievskoye Shosse,
249000 Balabanovo, Kaluga Region, Russia
TEL +7 (495) 721-3249

E-mail: magnatech@internet.ru
Internet: <http://magnatech.ru>

Производственная компания полного цикла по выпуску внутрискважинного оборудования из растворимых магниевых сплавов для проведения многостадийных ГРП.

The company is engaged in the full-cycle production of the downhole equipment from soluble magnesium alloys for multi-stage hydraulic fracturing.

ПАВ. 7, ЗАЛ 2, СТЕНД 72Б45 / PAV. 7, HALL 2, STAND 72B45

МАКРОМЕР

МАКРОМЕР ИМ. В. С. ЛЕБЕДЕВА, НПП
MACROMER IN THE NAME OF V. S. LEBEDEV
SCIENCE DEVELOPMENT PRODUCTION COMPANY

Россия, 600016, г. Владимир, ул. Б. Нижегородская, д. 77
77, B. Nizhegorodskaya Str., 600016 Vladimir, Russia
TEL 8 800 200-6595

E-mail: info@macromer.ru
Internet: <http://macromer.ru>

НПП «Макромер» имени В. С. Лебедева — отечественный производитель химического сырья с 32-летним опытом работы. На нашем стенде 81B75 мы представим уникальные решения:

- компоненты, активные основы и готовые формы реагентов для нефтепромысловой химии;
- полиэфир, полиакрилаты, компоненты полиуретановых и эпоксидных смол;
- реагенты для водно-дисперсных систем;
- добавки для бетонов, тампонажных растворов;
- низковязкие инъекционные составы на основе полиуретановых и эпоксидных смол для ремонтно-изоляционных работ;
- технологические жидкости.

Вся продукция создана с помощью собственного научно-технического центра и производства во Владимире. Посетите нас, чтобы узнать больше!

NPP Makromer named after V. S. Lebedev is a domestic manufacturer of chemical raw materials with 32 years of experience. We will present unique solutions at our stand 81B75, including:

- components, active bases, and ready forms of reagents for oilfield chemistry
- polyethers, polyacrylates, components of polyurethane and epoxy resins
- reagents for water-dispersed systems
- additives for concrete and grout
- low-viscosity injection compositions based on polyurethane and epoxy resins for repair and insulation works
- technological liquids.

All products are created by Scientific and Technical Center and manufactured at our factory in Vladimir. Please visit us to learn more!

ПАВ. 8, ЗАЛ 1, СТЕНД 81B75 / PAV. 8, HALL 1, STAND 81B75

МАРИЛЕНД-БЕЛ НПП, ООО
MARILEND-BEL

Республика Беларусь, г. Буда-Кошелёво,
Интернациональный пр., д. 12
12, Internatsional'ny Pereulok,
Buda-Kashalyova, Republic of Belarus
TEL/FAX +375 233672437

E-mail: info@marilend.by
Internet: <http://www.marilend.by>

Первое предприятие в Беларуси, специализирующееся на изготовлении гибких нержавеющей гофрированных элементов для трубопроводов различного назначения. Производство компенсаторов и металлорукавов.

The first enterprise in Belarus specializing in the production of flexible stainless steel corrugated elements for pipelines for various purposes. Production of compensators and metal hoses.

ПАВ. 8, ЗАЛ 4, СТЕНД 84B52 / PAV. 8, HALL 4, STAND 84B52

МАРС-ЭНЕРГО СК, ООО
MARS-ENERGO SK

Россия, 199034, г. Санкт-Петербург,
В. О., 13-я линия, д. 6-8, пом. 40Н
Premises 40N, 6-8, 13th Line,
V. O., 199034 Saint Petersburg, Russia
TEL +7 (812) 327-2111

E-mail: mail@mars-energo.ru
Internet: <http://www.mars-energo.ru>

Производим:

- поверочные установки и эталоны для электросчетчиков и измерительных трансформаторов;
- эталоны и приборы контроля качества электроэнергии;
- метрологическое оборудование для ЦПС.

We produce:

- Meter test systems for energy meters and measuring transducers
- Reference Meters and Power Quality Monitoring solutions
- Reference instruments for digital substations.

ПАВ. 8, ЗАЛ 2, СТЕНД 82A55 / PAV. 8, HALL 2, STAND 82A55

МБ РУС, АО
MB RUS JSC



Россия, г. Москва,
Ленинградский просп., д. 39а
39A, Leningradskiy Prospekt, Moscow, Russia
TEL 8 800 200-0206

E-mail: hotline@mbrus.ru
Internet: <https://foton-mbrus.ru>

Официальный дистрибьютор моделей TOANO и TUNLAND от FOTON в России. Основное направление деятельности — продажа, послепродажное обслуживание и гарантийная поддержка коммерческих автомобилей.

Official distributor of FOTON TOANO and FOTON TUNLAND in Russia. The main line of business includes sales, service and guarantee technical support of commercial vehicles.

ОТКРЫТАЯ ПЛОЩАДКА, СТЕНД 05-70 / OPEN AIR, STAND 05-70

МАКРОМЕР

ОТЕЧЕСТВЕННЫЙ ПРОИЗВОДИТЕЛЬ

УНИКАЛЬНЫЕ РЕШЕНИЯ ДЛЯ НЕФТЕГАЗОВОГО КОМПЛЕКСА

- 01 Компоненты, активные основы и готовые формы реагентов для нефтепромысловой химии
- 02 Полиэфирсы, полиакрилаты, компоненты полиуретановых и эпоксидных смол
- 03 Реагенты для водно-дисперсных систем
- 04 Добавки для бетонов, тампонажных растворов
- 05 Низковязкие инъекционные составы на основе полиуретановых и эпоксидных смол для ремонтно-изоляционных работ
- 06 Технологические жидкости

...созданные с помощью собственного научно-технического центра и производства во Владимире.

стенд **81В75**

павильон 8, зал 1

ПОСЕТИТЕ НАС, ЧТОБЫ УЗНАТЬ БОЛЬШЕ!

МГМ-ГРУПП, ООО
MGM GROUP LTD

Россия, 620042, г. Екатеринбург, ул. Восстания, д. 91, кв. 7
Apartment 7, 91, Vosstaniya Str., 620042 Ekaterinburg, Russia
TEL +7 (909) 007-2207

E-mail: a.bakin@mgm-group.ru

Internet: <http://www.mgm-group.ru>

- Поставка двигателей MTU, Cummins, Caterpillar.
- Поставка коробки передач Allison, Caterpillar.
- Комплексное формирование флота ГРП (гидроразрыв пласта).
- Supply of MTU, Cummins, Caterpillar engines
- Supply of Allison, Caterpillar gearboxes
- Comprehensive formation of the hydraulic fracturing fleet.

ПАВ. 2, ЗАЛ 2, СТЕНД 22А20 / PAV. 2, HALL 2, STAND 22A20

МЕГАВАТТ-1, ЗАО
MEGAWATT-1

Россия, г. Москва,
ул. Красноказарменная,
д. 12, стр. 38
Bldg. 38,

12, Krasnokazarmennaya Str.,
Moscow, Russia

TEL +7 (495) 707-1985

E-mail: info@megawatt-1.ru

Internet: <https://megawatt-1.ru>

Электроэнергетика, диагностика и ремонт силовых трансформаторов 110—750 кВ.

Экспертиза страховых случаев в энергетике. Механо-обработка деталей, изготовление узлов для нефтегазодобывающей отрасли.

Electric power industry, diagnostics and repair of 110—750 kV power transformers.

Examination of insurance claims in the energy sector. Machining of parts, manufacturing of assemblies for the oil and gas industry.



ЗАО "МЕГАВАТТ-1"

ПАВ. 8, ЗАЛ 1, СТЕНД 81А90 / PAV. 8, HALL 1, STAND 81A90

МЕРУС, ООО
MERUS

Россия, 119002,
г. Москва, Большой
Николопесковский пер., д. 13
13, Bol'shoy Nikolopeskovskiy
Pereulok, 119002 Moscow, Russia
TEL +7 (495) 203-79-70
E-mail: info@merus.tech

Internet: <https://merus.tech/>

ООО «МЕРУС» — отечественный производитель основного оборудования и комплектующих для нефтегазовой и химической отраслей, известный своей надежностью, качеством и инновационными решениями.

MERUS LLC is a Russian manufacturer of pumping equipment and constitutive components for the oil and gas and chemical industries, known for its reliability, quality and innovative solutions.



ПАВ. 7, ЗАЛ 2, СТЕНД 72В30 / PAV. 7, HALL 2, STAND 72B30



МЕТРАН, ГРУППА КОМПАНИЙ
METRAN GROUP OF COMPANIES

Россия / Russia

TEL +7 (351) 242-4444

E-mail: info@metran.ru

Internet: <http://metran.ru>

Российское производственное предприятие, расположенное в г. Челябинске. Основные направления деятельности компании — производство измерительного, аналитического, метрологического и регулирующего оборудования, готовых комплексных и нестандартных решений автоматизации. «Метран» обеспечивает все стадии жизненного цикла продукции: разработку, изготовление, техническую поддержку, продажи, сервисное обслуживание и обучение заказчиков.

Russian manufacturing company based in Chelyabinsk. The main activities of the company include production of measuring, analytical, metrological and control equipment, off-the-shelf systems and non-standard automation solutions. Metran encompasses all stages of the product life cycle: development, manufacturing, technical support, sales, servicing and customer training.

ПАВ. 2, ЗАЛ 1, СТЕНД 21С80 / PAV. 2, HALL 1, STAND 21C80

МЕТРОЛОГИЯ И АВТОМАТИЗАЦИЯ, ООО
METROLOGY AND AUTOMATIZATION

Россия, 443013, г. Самара, ул. Киевская, д. 5а

5A, Kievskaya Str., 443013 Samara, Russia

TEL +7 (846) 247-8919

E-mail: ma@ma-samara.ru

Internet: <http://www.ma-samara.com>

Производство систем учета нефти и нефтепродуктов, поверочных установок «Калибр», «ПУМА», турбинных преобразователей расхода «СТРИЖ». Поверка приборов для измерения массового и объемного расхода.

Production of oil and petroleum product metering systems, Calibr, PUMA calibrators, and STRIZH turbine flow transducers. Calibration of mass and volume flow rate meters.

ПАВ. 2, ЗАЛ 3, СТЕНД 23А25 / PAV. 2, HALL 3, STAND 23A25

МЕХАТРОНИКА-ТОМСК, ООО
Mechatronics-TOMSK LLC

Россия, 634021, г. Томск, просп. Фрунзе, д. 119е, оф. 26

Office 26, 119E, Frunze Prospekt, 634021 Tomsk, Russia

TEL +7 (3822) 32-05-00, FAX +7 (3822) 79-97-90

E-mail: info@mechatronica-pro.com

Internet: <http://www.mechatronica-pro.com>

Разработка и производство интеллектуальных встроенных систем управления для взрывозащищенных электроприводов запорной арматуры, применяемой в нефтегазовой отрасли.

Development and production of intelligent built-in control systems for explosion-proof electric drives of shut-off valves used in the oil and gas industry.

ПАВ. 7, ЗАЛ 2, СТЕНД 72А32 / PAV. 7, HALL 2, STAND 72A32

Новые расходомеры Метран



Метран-360М
Кориолисовый
расходомер

- Многопараметрические измерения с помощью одного прибора
- Измерение расхода вязких, криогенных и высокотемпературных сред
- Высокая повторяемость и стабильность измерений
- Применение в различных системах коммерческого учета



Метран-370М
Электромагнитный
расходомер

- Широкий модельный ряд: фланцевые, бесфланцевые, санитарные и другие исполнения
- Измерение расхода агрессивных сред, шламов и суспензий
- Взаимозаменяемость с импортными аналогами
- Утвержденная имитационная методика поверки

МИДА, ПРОМЫШЛЕННАЯ ГРУППА
MIDA INDUSTRIAL GROUP

Россия, г. Ульяновск, пр-д Энергетиков, д. 4
4, Energetikov Proezd, Ulyanovsk, Russia
TEL 8 800 200-0304
FAX +7 (8422) 36-03-79
E-mail: sales@midaus.com
Internet: <http://www.midaus.com>

Промышленная группа «МИДА» с 1991 г. занимается производством и реализацией микроэлектронных датчиков давления, а также сопутствующих приборов (блоков питания, барьеров искрозащиты и др.).

Since 1991 MIDA Industrial Group has been engaged in the production and sale of microelectronic pressure sensors, as well as related devices (power supplies, spark protection barriers, etc.).

ПАВ. 7, ЗАЛ 2, СТЕНД 72B25 / PAV. 7, HALL 2, STAND 72B25

МИКРОТЕНЗОР, ООО
MICROTENSOR LLC

Россия, 302040, г. Орёл, ул. Ломоносова, д. 6, пом. 2
Premises 2, 6, Lomonosova Str., 302040 Orel, Russia
TEL +7 4862303450
E-mail: ooo@microtensor.ru
Internet: <http://www.microtensor.ru>

ООО «Микротензор» разрабатывает и производит преобразователи давления на основе технологии «кремний на сапфире» с диапазоном рабочих давлений до 400 МПа, с диапазоном рабочих температур до +350 °С.

Microtensor designs and manufactures gauge pressure sensors on the base of the Silicon-on-Sapphire technology with operating pressure ranges till 400 MPa and with operating temperature range till +350°C.

ПАВ. 7, ЗАЛ 2, СТЕНД 72D16 / PAV. 7, HALL 2, STAND 72D16

МИНСКИЙ ЗАВОД КОЛЕСНЫХ ТЯГАЧЕЙ, ОАО
MINSK WHEEL TRACTOR PLANT OJSC

Республика Беларусь, 220021, г. Минск,
Партизанский просп., д. 150, АБК-1, комн. 326
Office 326, АБК-1, 150, Partizanskiy Prospekt,
220021 Minsk, Republic of Belarus
TEL +375 (17) 330-19-54
FAX +375 (17) 291-31-92
E-mail: link@mzkt.by
Internet: <https://www.mzkt.by>

ОАО «Минский завод колесных тягачей» (TM VOLAT) — одна из ведущих мировых компаний, которая специализируется на разработке и производстве специальных многоосных полноприводных колесных шасси и тягачей. Minsk Wheel Tractor Plant OJSC (VOLAT TM) is the worldwide leader specializing in development and manufacturing of special-purpose all-wheel drive multi-axle chassis and truck tractors.

ПАВ. 1, СТЕНД 1G50 / PAV. 1, STAND 1G50

МиК Энергия
MiK Energy

Россия, 152303, Ярославская обл.,
г. Тутаев, ул. Строителей, зд. 12
Bldg. 12, Stroiteley Str., 152303 Tutayev,
Yaroslavl Region, Russia
TEL 8 800 777-1625
E-mail: info@tdmik.ru
Internet: <http://tdmik.ru>

Дизельные силовые приводы и дизельные электростанции.

We provide diesel power drives and diesel power stations.

ПАВ. 7, ЗАЛ 2, СТЕНД 72C52 / PAV. 7, HALL 2, STAND 72C52

МИР
НЕФТЕПРОДУКТОВ
НАУЧНО-ТЕХНИЧЕСКИЙ ЖУРНАЛ



МИР НЕФТЕПРОДУКТОВ, ЖУРНАЛ
WORLD OF PETROLEUM PRODUCTS MAGAZINE

Россия, г. Санкт-Петербург,
ул. 10-я Красноармейская, д. 15-17
15-17, 10th Krasnoarmeyskaya Str.,
Saint Petersburg, Russia
TEL +7 (812) 313-5414
E-mail: pr@neftemir.ru
Internet: <http://www.neftemir.ru>

Ведущий отраслевой научно-технический журнал по нефтехимии, нефтепереработке, аналитическому и экологическому контролю.

Входит в перечень ВАК и Chemical Abstracts.

Leading industry scientific and technical journal on petrochemistry, oil refining, analytical and environmental control. Included in the list of HAC and Chemical Abstracts.

ПАВ. 7, ЗАЛ 2, СТЕНД 72A54 / PAV. 7, HALL 2, STAND 72A54

МИРАКС, ООО
MIRAX-SAFETY

Россия, 117105, г. Москва, Нагорный пр-д, д. 7, стр. 5
Bldg. 5, 7, Nagorniy Proezd, 117105 Moscow, Russia
TEL +7 (495) 647-1369
E-mail: info@mirax-safety.com
Internet: <http://www.mirax-safety.com>

Разработка и производство стационарных и портативных газоанализаторов, газоаналитических систем, беспроводного комплекса промбезопасности и газочувствительных сенсоров. На отечественном рынке — 10 лет.

We develop and manufacture stationary and portable gas analyzers, gas analysis systems, wireless industrial safety complexes, and gas-sensitive sensors. We have been serving the domestic market for a decade.

ПАВ. 2, ЗАЛ 3, СТЕНД 23F32 / PAV. 2, HALL 3, STAND 23F32

МКС, ПКФ, ООО
MCS PKF LLC

Россия, 301030, Тульская обл., г. Ясногорск,
ул. Петра Добрынина, д. 11
11, Petra Dobrynina Str., 301030 Yasnogorsk,
Tula Region, Russia
TEL +7 (48766) 2-72-28

E-mail: office@mks-pro.ru
Internet: http://mks-pro.ru

Российский производитель, предлагающий надежные решения взрывозащищенного герметичного ввода кабелей или труб через стены, кровлю, перекрытия, палубы и судовые переборки.

A Russian manufacturer offering reliable solutions for explosion-proof hermetic insertion of cables or pipes through walls, roofs, ceilings, decks and ship bulkheads.

ПАВ. 8, ЗАЛ 2, СТЕНД 82A62 / PAV. 8, HALL 2, STAND 82A62

МОГИЛЕВЛИФТМАШ, ОАО
MOGILEVLIFTMASH JSC

Республика Беларусь, г. Могилёв, просп. Мира, д. 42
42, Prospekt Mira, Mogilev, Republic of Belarus
TEL/FAX +375 (222) 740-989

E-mail: liftmach@liftmach.by
Internet: http://liftmach.by

«Могилевлифтмаш» выпускает двигатели асинхронные переменного тока от 0,12 до 30 кВт общепромышленного, взрывозащищенного и специального исполнения для нефтегазовой отрасли и атомной энергетики.

Mogilevliftmach manufactures 0.12 to 30 kW AC asynchronous motors for general purpose, explosion-proof, and special applications in the oil & gas and nuclear power industry.

ПАВ. 8, ЗАЛ 2, СТЕНД 82D22 / PAV. 8, HALL 2, STAND 82D22

МОНИТОРИНГ ВЕНТИЛЬ И ФИТИНГ
MONITORING VENTIL AND FITTING

Россия, г. Москва, ул. Большая Семёновская, д. 49
49, Bol'shaya Semenovskaya Str., Moscow, Russia
TEL +7 (495) 988-6444
E-mail: mail@mvif.ru

Internet: http://www.mvif.ru

Проектирование, изготовление, монтаж оборудования для работы с СПГ, КПГ, техническими газами. Криогенное оборудование, системы хранения и выдачи СПГ, КПГ, продуктов разделения воздуха, CO₂.

Design, manufacture, installation of equipment for CNG, LNG and technical gases. Cryogenic equipment, systems of storage and issuing CNG, LNG, air separation products, CO₂.

ПАВ. 2, ЗАЛ 2, СТЕНД 22D60 / PAV. 2, HALL 2, STAND 22D60

МОНТАЖПЛЮС, ООО
MONTAZHPLUS

Россия, Республика Башкортостан, г. Уфа,
ул. Генерала Горбатова, д. 2, оф. 425
Office 425, 2, Generala Gorbatova Str.,
Ufa, Republic of Bashkortostan, Russia
TEL +7 (347) 266-2212

E-mail: info@ex102.ru
Internet: http://www.ex102.ru

Торговля оптовая прочими машинами и оборудованием.
Wholesale of other machinery and equipment.

ПАВ. 2, ЗАЛ 3, СТЕНД 23С71 / PAV. 2, HALL 3, STAND 23С71

МОСКАБЕЛЬМЕТ, ГРУППА КОМПАНИЙ
MOSKABELMET GROUP OF COMPANY

Россия, г. Москва, ул. 2-я Кабельная, д. 2, стр. 2
Bldg. 2, 2, 2nd Kabel'naya Str., Moscow, Russia
TEL +7 (495) 777-7500

E-mail: sale@ck.mkm.ru
Internet: https://www.mkm.ru

Производство кабельно-проводниковой продукции на среднее напряжение до 45 кВ. На предприятии производят кабельную продукцию, аналогов которой нет в стране.

Production of cable and wire products for medium voltage up to 45 kV. The company produces cable products, which have no analogues in the country.

ПАВ. 8, ЗАЛ 2, СТЕНД 82D40 / PAV. 8, HALL 2, STAND 82D40



**МОСКОВСКИЙ
ИНСТИТУТ
НЕФТЕГАЗОВОГО
БИЗНЕСА**

**МОСКОВСКИЙ ИНСТИТУТ
НЕФТЕГАЗОВОГО БИЗНЕСА**
MOSCOW PETROLEUM INSTITUTE

Россия, г. Москва, ул. Арбат, д. 36/2, стр. 6
Bldg. 6, 36/2, Arbat Str., Moscow, Russia
TEL +7 (499) 689-0911

E-mail: info@petroleum.ru
Internet: https://petroleum.ru

Московский институт нефтегазового бизнеса (Moscow Petroleum Institute) — ведущее в России образовательное учреждение дополнительного профессионального образования, основан в 1999 году. Программы профессиональной переподготовки, семинары Клуба исследователей скважин проведены в России и 28 странах.

Moscow Petroleum Institute is Russia's leading educational institution of continuing professional education, founded in 1999. Professional retraining programs and seminars of the Well Researchers Club were held in Russia and 28 countries.

МПС софт, ООО (MasterSCADA)
MPS soft LLC (MasterSCADA)

Россия, 125124, г. Москва,
3-я ул. Ямского Поля, д. 2, корп. 3
Bldg. 3, 2, 3rd Yamskogo Poly Str.,
125124 Moscow, Russia
TEL 8 800 775-5790

E-mail: sales@masterscada.ru
Internet: <http://masterscada.ru>

Российский разработчик программного обеспечения, специализирующийся на продуктах для создания АСУТП, решениях задач учета, диспетчеризации объектов промышленности, ЖКХ и автоматизации зданий.

Russian software developer specializing in products for SCADA, solving problems of accounting, dispatching of industrial facilities, housing and public services, and building automation.

ПАВ. 2, ЗАЛ 3, СТЕНД 23В35 / PAV. 2, HALL 3, STAND 23B35

МС-проект, ООО
MS-project

Россия, 197022, г. Санкт-Петербург,
ул. Профессора Попова, д. 23м
23M, Professora Popova Str.,
197022 Saint Petersburg, Russia
TEL/FAX +7 (812) 610-0226

E-mail: ms-proekt@ms-proekt.ru
Internet: <https://ms-proekt.ru>

Оборудование и ЗИП для систем верхних приводов (СВП) буровых установок: краны шаровые, грязевые узлы, передводники др. для СВП Varco, Tesco, Bentec (в рамках программы импортозамещения).

Equipment and spare parts for top drive systems (TDS) of drilling rigs: ball valves, mud assemblies, etc. for Varco, Tesco, Bentec TDS (within the import substitution program).

ПАВ. 1, СТЕНД 1С03 / PAV. 1, STAND 1C03

НАСОСЫ И УПЛОТНЕНИЯ, ООО
PUMPS AND SEALS

Россия, г. Москва, ул. Зорге, д. 15, корп. 1
Bldg. 1, 15, Zorge Str., Moscow, Russia
TEL +7 (495) 727-2711

E-mail: info@t2100.ru
Internet: <http://www.pumps-seals.ru>

Производство и поставка насосов для различных задач нефтехимической промышленности (ХМ, ХМС и др). Поставка торцевых уплотнений всех марок.

Production and supply of pumps for various tasks of the chemical industry (HM, HMs, etc.). Supply of mechanical seals of all brands.

ПАВ. 1, СТЕНД 1А64 / PAV. 1, STAND 1A64



НАУЧНО-ПРОМЫШЛЕННАЯ АССОЦИАЦИЯ
АРМАТУРОСТРОИТЕЛЕЙ (НПАА)
THE SCIENTIFIC AND INDUSTRIAL ASSOCIATION
OF VALVE MANUFACTURERS

Россия, г. Санкт-Петербург,
просп. Шаумяна, д. 4, корп. 1, литера А, оф. 225
Office 225, Litera A, Bldg. 1, 4, Shaumyana Prospekt,
Saint Petersburg, Russia

TEL +7 (812) 318-1920
E-mail: media@valve-industry.ru
Internet: <https://npa-arm.org>

Научно-промышленная ассоциация арматуростроителей (НПАА), созданная в 1990 году, объединяет в своих рядах около 50 основных разработчиков, изготовителей и поставщиков трубопроводной арматуры и приводов, а также средств для их производства, технического обслуживания и ремонта на территории Российской Федерации.

The Scientific and Industrial Association of Valve Manufacturers (NPAА), created in 1990, unites in its ranks about 50 major developers, manufacturers and suppliers of pipeline valves and actuators, as well as means for their production, maintenance and repair in the Russian Federation.

ПАВ. 7, ЗАЛ 1, СТЕНД 71С67 / PAV. 7, HALL 1, STAND 71C67



НАЦИОНАЛЬНАЯ АССОЦИАЦИЯ
СЖИЖЕННОГО ПРИРОДНОГО ГАЗА
NATIONAL ASSOCIATION
OF LIQUEFIED NATURAL GAS

Россия, 188485, Ленинградская обл.,
г. Кингисепп, ул. Театральная, д. 1
1, Teatral'naya Str., 188485 Kingisepp,
Leningrad Region, Russia
TEL +7 (812) 777-1274

E-mail: info@nasslng.ru
Internet: <https://nasslng.ru>

Национальная ассоциация СПГ ведет активную деятельность по развитию отрасли малотоннажного сжиженного природного газа в России и объединяет ведущих производителей и поставщиков, НИИ и проектные институты. Занимается внедрением и реализацией энергосервисных контрактов в РФ по переходу объектов ТЭК на СПГ.

The National LNG Association is actively working to develop the small-scale liquefied natural gas industry in Russia and unites leading manufacturers and suppliers, research institutes and design institutes; is also engaged in the implementation of energy service contracts in the Russian Federation for the transition of fuel and energy facilities to LNG.



НАУРР

Национальная Ассоциация
Участников Рынка Робототехники

НАЦИОНАЛЬНАЯ АССОЦИАЦИЯ УЧАСТНИКОВ РЫНКА РОБОТТЕХНИКИ RUSSIAN ASSOCIATION OF ROBOTICS

Россия, г. Москва, ул. Гостиничная, д. 4, корп. 9, оф. 1
Office 1, Bldg. 9, 4, Gostinichnaya Str., Moscow, Russia
TEL +7 (916) 291-0111
E-mail: info@robotunion.ru
Internet: <http://www.robotunion.ru>

Создана в 2015 г. Ассоциация ведет работу по развитию и популяризации индустрии робототехники в России. В Ассоциации состоит более 80 участников: производители, интеграторы роботов, НИИ и вузы.

Founded in 2015 Association develops and popularizes the robotics industry in Russia. Association has more than 80 members — manufacturers, robot integrators, research institutes and universities.

НВТ-СИСТЕМЫ, АО NVT-SYSTEMS JSC

Россия, 111250, г. Москва, пр-д Завода «Серп и Молот», д. 6, подъезд 1, этаж 2, оф. 224
Office 224, 2nd Floor, Entrance 1,
6, Proezd Zavoda Serp i Molot, 111250 Moscow, Russia
TEL +7 (495) 147-2334
FAX +7 (495) 361-6807
E-mail: mail@nvtsys.ru
Internet: <http://nvtsys.ru>

Ведущий производитель технических средств и программно-аппаратных комплексов для систем автоматизации нефтехимических предприятий, электростанций и других объектов критической инфраструктуры.

Leading manufacturer of technical tools, hardware and software complexes for automation systems for petrochemical enterprises, power plants and other critical infrastructure facilities.

ПАВ. 2, ЗАЛ 1, СТЕНД 21С50 / PAV. 2, HALL 1, STAND 21C50

НГ-ТЕХНОЛОДЖИ NG-TECHNOLOGY

Россия, г. Москва, Мичуринский просп., д. 51
51, Michurinskiy Prospekt, Moscow, Russia
TEL +7 (495) 220-6781
E-mail: ng-tech@mail.ru

Разбухающие пакеры для изоляции пластов при ГРП и использовании скважинных фильтров.

Swelling packers for frac and use along with filters.

ПАВ. 7, ЗАЛ 2, СТЕНД 72В45 / PAV. 7, HALL 2, STAND 72B45

НЕВА ТЕХНОЛОДЖИ, ООО NEVA TECHNOLOGY LLC

Россия, 198097, г. Санкт-Петербург,
ул. Новооовсянниковская, д. 17, литера А
Litera A, 17, Novoovsyannikovskaya Str.,
198097 Saint Petersburg, Russia
TEL/FAX +7 (812) 784-1534

E-mail: info@nevatec.ru
Internet: <http://nevatec.ru>

Комплексная поставка высокоточных контрольно-измерительных приборов, технологического оборудования и систем неразрушающего контроля для композитного производства полного цикла.

Complex supply of high-precision systems for geometrical measurements, laser scanning, process equipment and non-destructive testing systems for full-cycle composite production.

ПАВ. 2, ЗАЛ 1, СТЕНД 21В55 / PAV. 2, HALL 1, STAND 21B55

НЕДРА-ТЕСТ, НИИЦ, ООО NEDRA-TEST RTE

Россия, г. Москва, ул. Орджоникидзе, д. 11, стр. 7
Bldg. 7, 11, Ordzhonikidze Str., Moscow, Russia
TEL +7 (495) 125-2080

E-mail: info@nedratest.ru
Internet: <http://nedratest.ru>

Лаборатория с аккредитацией в ИЛАС, АРАС и ТЭКСЕРТ. Сертификация реагентов. Хлорорганика. Реактивы, кальциметры, термокюжки, тестеры набухания и прочности горных пород. ПО для бурения скважин.

Accredited laboratory by ILAC, APAC and TEKSERT. Certification of drilling chemicals. Organic Chlorine. Reagents, calci-meters, thermocups, swelling- and creep-meters. Software for drilling.

ПАВ. 2, ЗАЛ 2, СТЕНД 22F14 / PAV. 2, HALL 2, STAND 22F14

НЕКСТ ИНЖИНИРИНГ, ООО NEXT ENGINEERING

Россия, Республика Татарстан, г. Казань,
ул. Восстания, д. 100, корп. 1050
Bldg. 1050, 100, Vosstaniya Str.,
Kazan, Republic of Tatarstan, Russia
TEL +7 (843) 216-3044

E-mail: mail@nexteng.ru
Internet: <http://nexteng.ru>

Компания «НЕКСТ инжиниринг» основана в 2015 году, и к настоящему времени реализует полный комплекс услуг по проектированию, изготовлению, монтажу и пусконаладке информационно-управляющих систем.

NEKST Engineering, established in 2015, currently offers a full suite of services from design and manufacturing to installation and commissioning of information and control systems.

ПАВ. 8, ЗАЛ 1, СТЕНД 81В42А / PAV. 8, HALL 1, STAND 81B42A

НЕО КЕМИКАЛ, ООО
NEO CHEMICAL

Россия, 606031, Нижегородская обл., г. Дзержинск, просп. Циолковского, д. 71
71, Tsiolkovskogo Prospekt, 606031 Dzerzhinsk, Nizhny Novgorod Region, Russia
TEL 8 800 301-1588

E-mail: contact@neochemical.ru
Internet: <http://www.neochemical.ru>

Лидирующий поставщик химической продукции производства стран Азии, Европы, Америки для всех отраслей промышленности: металлургической, нефтяной, газовой, лакокрасочной, полимерной, строительной и др.

NEO Chemical is a leading supplier of chemical products manufactured in Asia, Europe, and America for various industries: metallurgy, oil, gas, paint, polymer, construction, etc.

ПАВ. 7, ЗАЛ 2, СТЕНД 72А42 / PAV. 7, HALL 2, STAND 72A42

НЕФТЕАВТОМАТИКА



НЕФТЕАВТОМАТИКА, АО
NEFTEAVTOMATIKA

Россия, 450005, Республика Башкортостан, г. Уфа, ул. 50-летия Октября, д. 24
24, 50-letiya Oktyabrya Str., 450005 Ufa, Republic of Bashkortostan, Russia
TEL 8 800 700-7868

FAX +7 (347) 228-4411
E-mail: nefteavtomatika@nefteavtomatika.ru
Internet: <http://www.nefteavtomatika.ru>

Инженерно-производственная компания, специализируется на разработке и внедрении автоматизированных систем управления, измерения и информатизации технологических процессов и производств, производстве блочного нефтепромыслового оборудования, производстве и внедрении средств и систем автоматизации. Представляет Центр управления производством (ЦУП), единую среду управления всеми этапами производства промышленного предприятия: от планирования выработки продукции до ее отгрузки. В основе ЦУП лежат комплексные инструменты автоматизации и цифровые решения собственной разработки.

Engineering and production company, specializes in the development and implementation of automated control systems, measurement and informatization of technological processes and productions, production of block oilfield equipment, production and implementation of tools and automation systems. Represents the Production Control Center (PCC), a unified environment for managing all stages of production of an industrial enterprise: from planning of production to shipping. At the core of PCC there are comprehensive automation tools and digital solutions designed in-house.

ПАВ. 7, ЗАЛ 3, СТЕНД 73Б01 / PAV. 7, HALL 3, STAND 73B01

НЕФТЕГАЗОВЫЙ ОБРАЗОВАТЕЛЬНЫЙ ЦЕНТР,
ЧОУ ДПО
OIL AND GAS EDUCATIONAL CENTRE

Россия / Russia

ПАВ. 7, ЗАЛ 2, СТЕНД 72Д82 / PAV. 7, HALL 2, STAND 72D82

НЕФТЕГАЗ ЭКСПО,
ЖУРНАЛ
NEFTEGAZ EXPO
JOURNAL

Россия,
195027, г. Санкт-Петербург,
ул. Магнитогорская, д. 51, литера Ж, оф. 324
Office 324, Litera Zh, 51, Magnitogorskaya Str.,
195027 Saint Petersburg, Russia

Всероссийский специализированный журнал, посвященный нефтегазовой промышленности. Семнадцать лет на рынке промышленной информации, дипломант крупнейших промышленных выставок и форумов.

All-Russian specialized journal on the oil and gas industry. Seventeen years in the industrial information market, diploma holder of the largest industrial exhibitions and forums.



ПАВ. 7, ЗАЛ 2, СТЕНД 72А51 / PAV. 7, HALL 2, STAND 72A51

НЕФТЕГАЗОВАЯ
ВЕРТИКАЛЬ
OIL AND GAS
VERTICAL



Россия, г. Москва,
ул. Земляной Вал, д. 64, стр. 2, оф. 704-705
Office 704-705, Bldg. 2,
Zemlyanoy Val Str., Moscow, Russia
TEL +7 (495) 720-4818

E-mail: office@ngv.ru
Internet: <http://www.ngv.ru>

Национальный отраслевой журнал «Нефтегазовая вертикаль» издается 28 лет и является одним из лидеров в сегменте нефтегазовых СМИ России. Среди персон номера — лидеры бизнеса и представители власти.

The Oil and Gas Vertical national industry magazine has been published for 28 years and is one of the leaders in the Russian oil and gas media segment. Among the persons of the magazine there are business leaders and government officials.

ПАВ. 2, ЗАЛ 2, СТЕНД 22Б01 / PAV. 2, HALL 2, STAND 22B01

НЕФТЕГАЗХИММАШ
NEFTEGAZKHIMMASH

Россия, 346350, Ростовская обл., г. Красный Сулин, Красносулинский мкр., г. п. Красносулинское, ул. Заводская, д. 1, корп. Т
Bldg. T, 1, Zavodskaya Str., Krasnosulinskoe Settlement, Krasnosulinskiy Residential District, 346350 Krasny Sulin, Rostov Region, Russia

TEL +7 (8635) 26-76-19, +971 50 954 6535, +971 55 751 3287
E-mail: nghm2008@mail.ru, office@td-nghm.ae
Internet: <http://nghm-novoch.com>

«НЕФТЕГАЗХИММАШ» специализируется на изготовлении и поставке оборудования для нужд атомной, нефтегазодобывающей, нефтеперерабатывающей, химической, азотной промышленности, производства минеральных удобрений.

NEFTEGAZKHIMMASH specialises in the manufacture and supply of equipment for the needs of the nuclear, oil and gas, refining, chemical, fertiliser and nitrogen industries.

ПАВ. 1, СТЕНД 1Г01 / PAV. 1, STAND 1G01



НЕФТЕМАШ, ООО NEFTEMASH

Россия, 117105, г. Москва, вн. тер. г. м. о. Донской, Варшавское ш., д. 1а, этаж 2, пом. 2/2
Premises 2/2, 2nd Floor, 1a, Varshavskoe Shosse, Donskoy Municipality, 117105 Moscow, Russia
TEL +7 (495) 109-0747
E-mail: info@nftm.ru
Internet: https://nftm.ru

Россия, 628422, Ханты-Мансийский автономный округ — Югра, г. Сургут, ул. Инженерная, д. 7/1, соор. 1
Bldg.1, 7/1, Engineering Str., Surgut, Khanty-Mansi Autonomous Okrug — Yugra, 628422 Russia

МАШИНОСТРОЕНИЕ: оборудование для гидравлического разрыва пластов, установок с ГНКТ, цементации, модернизации и проведения капитального ремонта.
ЦЕМЕНТОВАНИЕ, ГИДРОРАЗРЫВ ПЛАСТА. ГНКТ: сервисные услуги по видам скважинных операций.
MECHANICAL ENGINEERING: equipment for fluid fracturing, including coiled tubing units, for cementing operations, revamping, and workover.
CEMENTING, FRACING.
Coiled tubing: services for various types of downhole operations.

**ОТКРЫТАЯ ПЛОЩАДКА 04-20; ПАВ. 8, ЗАЛ 4, СТЕНД 84С32 /
OPEN AIR 04-20; PAV. 8, HALL 4, STAND 84С32**

НЕФТЕМАШ ИМПЭКС и DBV, Группа компаний NEFTEMASH IMPEX & DBV Group of Companies



Россия, 115304, г. Москва, ул. Каспийская, д. 22, корп. 1, стр. 5, этаж 2, оф. 211, 212
Office 211, 212, 2nd Floor, Bldg. 5, Bldg. 1, 22, Kaspiyskaya Str., 115304 Moscow, Russia
TEL +7 (495) 724-5962
E-mail: info@neftemash-impex.ru
Internet: http://www.neftemash-impex.ru

Производство насосных агрегатов и торцовых уплотнений марки РЭН. Ремонт и сервис НКО, ЗРА в собственном сервисном центре в Комсомольске-на-Амуре. Поставка ЗРА марки DBV Valve.

Production of pumping units and mechanical seals of the REN brand. Repair and service of pumping and compressor equipment, shut-off valves in our own service center in Komsomolsk-on-Amur. Supply of DBV Valve brand valves.

ПАВ. 1, СТЕНД 1С85 / PAV. 1, STAND 1С85

НЕФТЕМАШ, КРАСНОДАРСКИЙ ЗАВОД, АО NEFTEMASH KRASNODAR PLANT

Россия, г. Краснодар, ул. Шоссе Нефтяников, д. 37
37, Shosse Neftyanikov Str., Krasnodar, Russia
TEL +7 (861) 224-0273
FAX +7 (861) 224-2773
E-mail: neftemash@remoil.ru
Internet: http://remoil.ru

АО «Краснодарский завод «Нефтемаш» является ведущим производителем оборудования для очистки бурового раствора, технической оснастки обсадных колонн, цементирования скважин, инструмента для капитального ремонта скважин.

Krasnodar Plant Neftemash is a leading manufacturer of equipment for cleaning drilling mud, well cementing equipment, tools for well repair.

ПАВ. 1, СТЕНД 1D50 / PAV. 1, STAND 1D50

НЕФТЕСЕРВИС ИНЖИНИРИНГ, ООО NEFTESERVICE ENGINEERING LLC

Россия, 117335, г. Москва, ул. Вавилова, д. 69/75
69/75, Vavilova Str., 117335 Moscow, Russia
TEL +7 (495) 863-4238
E-mail: info@ns-ing.ru
Internet: http://intlefoil.com

ООО «Нефтесервис инжиниринг» — дочернее подразделение INTLEF Group. Осуществляем производство и продажу стационарных и мобильных буровых установок, различного бурового и нефтепромыслового оборудования.

Nefteservice Engineering is a subsidiary of INTLEF Group. We manufacture and sell stationary and mobile drilling rigs, various drilling and oilfield equipment.

ПАВ. 2, ЗАЛ 1, СТЕНД 21E60 / PAV. 2, HALL 1, STAND 21E60

НЕФТЕСПЕЦДЕТАЛЬ, ООО NEFTESPETCDETAL

Россия, 454008, г. Челябинск, ул. Производственная, д. 4а, оф. 313
Office 313, 4A, Proizvodstvennaya Str., 454008 Chelyabinsk, Russia
TEL +7 (351) 225-30-14
E-mail: info@nsd74.ru
Internet: http://nsd74.ru

Российский производитель качественных деталей трубопровода, деталей по чертежам заказчика.

Russian manufacturer of high-quality pipeline parts, parts according to customer drawings.

ПАВ. 1, СТЕНД 1A40 / PAV. 1, STAND 1A40

НЕФТЬ, ООО
NEFT LLC



Россия, 426039, Удмуртская Республика, г. Ижевск, Воткинское ш., д. 298
298, Votkinskoe Shosse, 426039 Izhevsk, Udmurtia Republic, Russia
TEL +7 (3412) 570-366
E-mail: info@neftcom.ru
Internet: http://www.neftcom.ru

Производитель циркуляционных систем ЦС, блоков до-полнительных емкостей БДЕ, вертикальных стальных резервуаров РВС и прочего емкостного оборудования для нефтесервисных компаний.

Manufacturer of fuel systems FS, blocks of additional tanks BDE, vertical steel tanks and other tank equipment for oil service companies.

ПАВ. 1, СТЕНД 1Е15 / PAV. 1, STAND 1E15

НЕФТЬ. ГАЗ. НОВАЦИИ
NEFT. GAZ. NOVATSII



Россия, 443008, г. Самара, Томашевский тупик, д. 3а, оф. 415
Office 415, 3A, Tomashevskiy Tupik, 443008 Samara, Russia
TEL +7 (846) 979-9177
E-mail: marketing@neft-gaz-novacii.ru
Internet: http://www.neft-gaz-novacii.ru

Журнал «Нефть. Газ. Новации» — лучшие инновационные практики, ноу-хау, передовой опыт. Интеллектуальное месторождение, цифровые двойники, робототехника, нанотехнологии и др. 10 специальностей ВАК.
Neft. Gaz. Novatsii journal covers the best innovative practices, know-how, intellectual field, digital twins, robotics, nanotechnology, etc. 10 specialties of HAC.

ПАВ. 7, ЗАЛ 1, СТЕНД 71С68 / PAV. 7, HALL 1, STAND 71С68

НЕФТЯНОЙ ПОТОК, ООО
OIL STREAM LLC

Россия, 450022, Республика Башкортостан, г. Уфа, ул. Менделеева, д. 145, каб. 2
Office 2, 145, Mendeleeva Str., 450022 Ufa, Republic of Bashkortostan, Russia
TEL +7 (3472) 260-206
E-mail: info@oilway.ltd
Internet: https://oilway.ltd

ООО «Нефтяной поток» — это молодая, динамично развивающаяся компания по производству промышленной трубопроводной арматуры для нефтяного, газового, топливно-энергетического комплекса.

Oil Stream LLC is a young, dynamically developing company producing industrial pipeline fittings for the oil, gas, fuel and energy complex and housing and communal services.

ПАВ. 1, СТЕНД 1Е60 / PAV. 1, STAND 1Е60

НИИИТ, ООО
NIIT



ГАЗОАНАЛИТИЧЕСКИЕ СИСТЕМЫ
РАЗРАБОТКА И ПРОИЗВОДСТВО

Россия, 123592, г. Москва, ул. Кулакова, д. 20, стр. 1г, пом. XIV, этаж 3, комн. 10, 11, 52-57
Office 10, 11, 52-57, 3rd Floor, Premises XIV, Bldg. 1g, 20, Kulakova Str., 123592 Moscow, Russia
TEL +7 (495) 788-4450, E-mail: info@sensor.ru
Internet: http://www.sensor.ru

ООО «НИИИТ» — разработчик и производитель систем промышленного газоанализа «СЕНСОН» для непрерывного контроля воздуха рабочих, жилых зон и технологических сред. Стационарные, переносные, индивидуальные, автономные, мультигазовые приборы, сетевое оборудование, решения под ключ и пр. Принципиально новая концепция газоаналитических систем на основе сменных модульных газоанализаторов «Сенсон-СМ-9001».

NIIT LLC develops and manufactures SENSON industrial gas analysis systems for continuous monitoring of working/residential areas and technological environments. Stationary, portable, individual, autonomous, multi-gas instruments, network equipment, turnkey solutions, and more. Fundamentally new concept of gas analytical systems based on SENSON-SM-9001 replaceable modular gas analyzers.

ПАВ. 8, ЗАЛ 4, СТЕНД 84В59 / PAV. 8, HALL 4, STAND 84В59

НИПОМ, АО
NIPOM JSC

Россия, 603950, г. Нижний Новгород, просп. Ленина, д. 20
20, Lenina Prospekt, 603950 Nizhny Novgorod, Russia
TEL 8 800 100-4344, E-mail: office@nipom.ru
Internet: http://nipom.ru

«НИПОМ» выпускает оборудование для генерирования, приема и распределения электроэнергии, управления электроустановками, системы постоянного тока и энергосберегающее оборудование.

NIPOM produces equipment for electrical power generating, receiving and distribution, control equipment, direct-current systems and power-saving equipment.

ПАВ. 8, ЗАЛ 1, СТЕНД 81В55 / PAV. 8, HALL 1, STAND 81В55

НОБИЛИС, ООО
NOBILIS LLC

Россия, 117105, г. Москва, Нагорный пр-д, д. 10, корп. 2, подъезд 4, этаж 2, комн. 222
Office 222, Floor 2, Entrance 4, Bldg. 2, 10, Nagorny Proezd, 117105 Moscow, Russia
TEL/FAX +7 (495) 128-0819, E-mail: yartsevaaya@nobilis-tm.ru
Internet: http://www.nobilis-tm.ru

ООО «Нобилис» более 7 лет (входит в топ-5 независимых компаний) работает на рынке телемедицины, предоставляет услуги предрейсовых и предсменных (послерейсовых и послесменных) дистанционных медосмотров.

For more than 7 years Nobilis LLC (included in the TOP 5 independent companies) has been operating in the telemedicine market, providing services of pre-trip/pre-shift (post-trip/post-shift) remote medical examinations.

ПАВ. 8, ЗАЛ 4, СТЕНД 84С70 / PAV. 8, HALL 4, STAND 84С70



НК КРОН, ООО
NK KRON

Россия, 300045, г. Тула, Новомосковское ш., д. 38
38, Novomoskovskoe Shosse, 300045 Tula, Russia
TEL +7 (499) 371-03-10
E-mail: info@kron-pump.ru
Internet: <http://kron-pump.ru>

ООО «НК «КРОН» с 1992 г. является поставщиком промышленного насосного оборудования.
ООО «НК «КРОН» производит следующие агрегаты по ГОСТ, ISO 5199 и API-610:
— консольные типа OH-1, OH-2;
— одно- и двухступенчатые BB1, BB2;
— многоступенчатые BB4, BB5, BB3;
— полупогружные VS-4, VS-1;
— винтовые ВНХ;
— погружные IP68 Exd.

NK KRON LLC has been supplying industrial pumping equipment since 1992.

NK KRON LLC produces the following units according to GOST, ISO 5199 and API-610:

- Console units of the OH-1, OH-2 type
- Single and two-stage BB1, BB2
- Multi-stage BB4, BB5, BB3
- Semi-submersible VS-4, VS-1
- Screw ВНХ
- Submersible IP68 Exd pumps.

ПАВ. 2, ЗАЛ 2, СТЕНД 22С34 / PAV. 2, HALL 2, STAND 22С34

**НОВАЯ СЕРВИСНАЯ
КОМПАНИЯ (НСК)**
NEW SERVICE COMPANY (NSC)

Россия, 353204, Краснодарский край,
Динский р-н, станция Динская,
ул. Железнодорожная, д. 255в
255V, Zheleznodorozhnaya Str.,
Dinskaya Settlement, Dinskoy District,
353204 Krasnodar Territory, Russia
TEL +7 (861) 298-3245
E-mail: info@nskomp.ru
Internet: <http://nskomp.ru>

Производство:

- 1) компрессоров промышленных воздушных, газовых, дожимных;
- 2) азотных установок мобильных и стационарных;
- 3) АГНКС и ПАГЗ.

Аренда:

- 1) азотных станций;
- 2) воздушных компрессорных станций.

Production of:

- 1) industrial air and gas compressors, booster compressors
- 2) mobile and stationary nitrogen stations
- 3) automobile gas filling compressor stations.

Rent of:

- 1) nitrogen stations
- 2) air compressor stations.

ПАВ. 1, СТЕНД 1D50 / PAV. 1, STAND 1D50



АССОЦИАЦИЯ
ПРОИЗВОДИТЕЛЕЙ
ОБОРУДОВАНИЯ

**НОВЫЕ
ТЕХНОЛОГИИ
ГАЗОВОЙ
ОТРАСЛИ**



**НОВЫЕ ТЕХНОЛОГИИ ГАЗОВОЙ ОТРАСЛИ,
АССОЦИАЦИЯ ПРОИЗВОДИТЕЛЕЙ
ОБОРУДОВАНИЯ**
**NEW TECHNOLOGIES OF THE GAS INDUSTRY
ASSOCIATION OF EQUIPMENT MANUFACTURERS**

Россия, 117630, г. Москва, ул. Воронцовские Пруды, д. 3
3, Vorontovskie Prudy Str., 117630 Moscow, Russia
TEL +7 495 609 03 55
FAX +7 495 609 03 55
E-mail: info@newgaztech.ru
Internet: <http://www.newgaztech.ru>

Ассоциация производителей оборудования «Новые технологии газовой отрасли» учреждена в 2012 году при поддержке ПАО «Газпром» для объединения промышленного потенциала крупнейших российских производственных предприятий и консолидации усилий участников газовой отрасли при разработке и внедрении решений.

The Association of Equipment Manufacturers "New Technologies of the Gas Industry" was established in 2012 with the support of Gazprom PJSC to unite the industrial potential of the largest Russian manufacturing enterprises and consolidate the efforts of gas industry participants in the development and implementation of solutions.

НОМАТЭК, ООО
NOMATEK

Nomatek
ADVANCED MANUFACTURING SERVICES

Россия, 629809,
Ямало-Ненецкий АО, г. Ноябрьск,
территория промзона «Пелей», панель XI
Site XI, Peley Territory, 629809 Noyabrsk,
Yamalo-Nenets Autonomous Okrug, Russia
TEL +7 (3496) 34-26-01
E-mail: office@nomatek.ru
Internet: <http://www.nomatek.ru>

Высокоточная металлообработка, изготовление деталей любой сложности практически для всех отраслей. Поставка оборудования и сервисных услуг компаниям, работающим в нефтегазовой отрасли. Передовые технологии в использовании высокоточного оборудования. Поставка НУБТ с высокими немагнитными и механическими свойствами с высокой сопротивляемостью к различным видам коррозии.

High-precision machining, manufacturing of parts of any complexity for almost all industries. Supply of equipment and services to companies operating in the oil and gas industry. Advanced technologies in the use of high-precision equipment. Supply of NMDC with high non-magnetic and mechanical properties, with high resistance to various types of corrosion.

ПАВ. 2, ЗАЛ 2, СТЕНД 22B40 / PAV. 2, HALL 2, STAND 22B40

НОРКЕМ, ГК
NORCHEM GK

Россия, г. Нижний Новгород,
Верхне-Волжская наб., д. 8/59, оф. 5
Office 5, 8/59, Verkhne-Volzhsкая Naberezhnaya,
Nizhny Novgorod, Russia
TEL +7 (831) 282-3372, E-mail: mail@norchem.ru
Internet: <http://www.norchem.ru>

ГК «НОРКЕМ» — ведущий отечественный производитель:
— полиакриламидов;
— поверхностно-активных веществ для ХМУН;
— реагентов для ПНП и НПХ.

NORCHEM Group is a leading Russian producer of:
— Polyacrylamides
— Surfactants for chemical methods of oil recovery improvement
— Reagents for enhanced oil recovery and oilfield chemistry.

ПАВ. 7, ЗАЛ 1, СТЕНД 71B24 / PAV. 7, HALL 1, STAND 71B24

НПО ПОЛИЦЕЛЛ, АО
NPO POLYCELL JSC

Россия, 600020, г. Владимир, ул. Линейная, д. 3
3, Lineynaya Str., 600020 Vladimir, Russia
TEL/FAX +7 (4922) 32-51-40
E-mail: mail@npo-polycell.ru
Internet: <http://www.npo-polycell.ru>

Производство химических реагентов и материалов для строительства газовых, газоконденсатных и нефтяных скважин различной степени сложности. Химреагенты и материалы АО «НПО «Полицелл» позволяют решать самые разнообразные задачи в области бурения скважин, освоения, капитального ремонта и ремонтно-восстановительных работ. Реагенты используются для приготовления и обработки буровых и тампонажных растворов, для технологических жидкостей, применяемых при предупреждении и ликвидации осложнений.

The company produces chemical agents and materials for construction of gas, gas condensate and oil wells of various complexity. Chemical agents and materials by Polycell NPO JSC allow its customers to solve various tasks in the field of well drilling, stimulation, major maintenance and recovery works. Agents are used for preparation and processing of drilling and cementing slurries, for processing liquids used for prevention and elimination of problems.

ПАВ. 2, ЗАЛ 2, СТЕНД 22C38 / PAV. 2, HALL 2, STAND 22C38

НПФ КУБАНЬНЕФТЕМАШ, ООО
NPF KUBANNEFTEMASH

Россия, 353302, Краснодарский край,
Абинский р-н, Ахтырский пгт, ул. Механизаторов, д. 1
1, Mekhanizatorov Str., Akhtyrskiy Settlement,
Abinskiy District, 353302 Krasnodar Territory, Russia
TEL +7 (988) 318-3477
E-mail: sales@npfknm.ru
Internet: <https://npf-kubanneftemash.ru>

Производство, разработка и поставка инновационного импортзамещающего нефтегазового оборудования.
Production, development and supply of innovative import-substituting oil and gas equipment.

ПАВ. 1, СТЕНД 1C51 / PAV. 1, STAND 1C51

НТ ВЭЛВ

НТ ВЭЛВ, ООО
NT VALVE

Россия, Новгородская обл.,
с. Бронница, ул. Бронницкая, д. 26
26, Bronnitskaya Str., Bronnitsa Settlement,
Novgorod Region, Russia
TEL +7 (8162) 700-107
E-mail: office@ntvalve.ru
Internet: <http://ntvalve.ru>

Производство и поставка трубопроводной арматуры.
Production and supply of pipeline valves.

ПАВ. 2, ЗАЛ 2, СТЕНД 22C46 / PAV. 2, HALL 2, STAND 22C46

НТА-ПРОМ, ООО
NTA-PROM

Россия, 117485, г. Москва,
ул. Обручева, д. 30/1, стр. 1, пом. II, комн. 11
Office 11, Premises II, Bldg. 1,
30/1, Obrucheva Str., 117485 Moscow, Russia
TEL +7 (495) 363-6300
E-mail: info@nta-prom.ru
Internet: <http://www.nta-prom.ru>

Производим и поставляем соединительную, запорную и регулирующую арматуру малого диаметра, готовые системы российского производства, контрольно-измерительные приборы для жидкостных и газовых сред.

We have been manufacturing and supplying small diameter connecting fittings, shut-off and regulating valves, complete systems, instrumentation for liquid and gas environment.

ПАВ. 2, ЗАЛ 2, СТЕНД 22D40 / PAV. 2, HALL 2, STAND 22D40

НТТ-ИК, ООО (ФЕРРОМА, ГК)
NTT-IK (FERROMA)

Россия, г. Санкт-Петербург,
ул. Торжковская, д. 5, литера А, оф. 316
Office 316, Litera A, 5, Torzhkovskaya Str.,
Saint Petersburg, Russia
TEL +7 (812) 324-9973
E-mail: info@ferroma.ru
Internet: <http://www.ferroma.ru>

ООО «НТТ-ИК» является производителем оборудования: сухих трансформаторов (до 12,5 МВА, до 35 кВ), токопроводов и шинопроводов (до 35 кВ, до 12,5 кА), сервисного оборудования для работы с элегазом (SF6).

NTT-IK LLC is a manufacturer of the following equipment: dry transformers (up to 12.5 MVA, up to 35 kV); busbar systems (up to 35 kV, up to 12.5 kA); service equipment for SF6 gas handling.

ПАВ. 8, ЗАЛ 2, СТЕНД 82A60 / PAV. 8, HALL 2, STAND 82A60

НТ ВЛАВ

ПРОИЗВОДСТВО И ПОСТАВКА ТРУБОПРОВОДНОЙ АРМАТУРЫ



НЕФТЕГАЗ - 2024

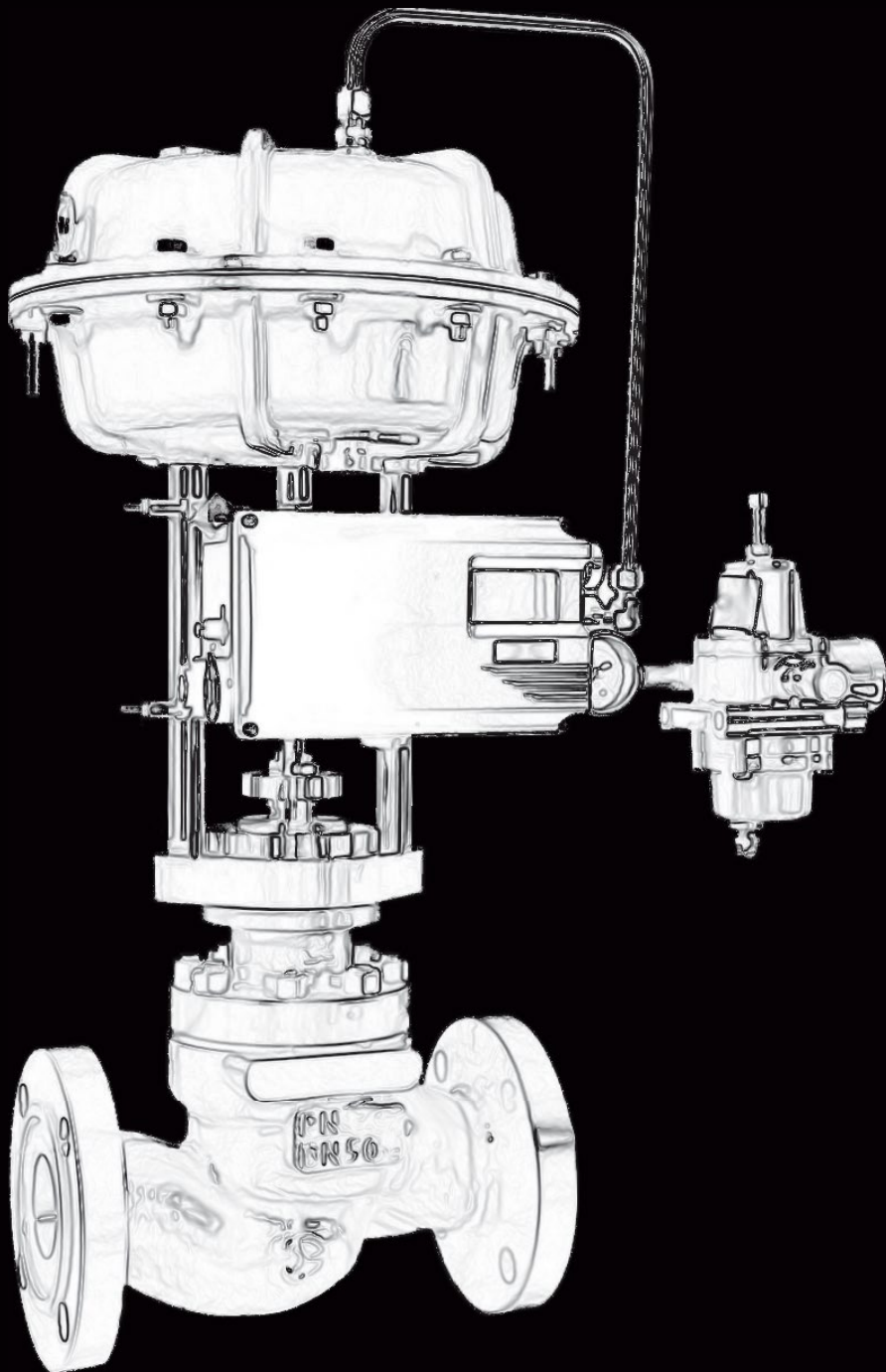



**ОБЪЕДИНЕНИЕ
ПРОИЗВОДИТЕЛЕЙ,
ПОСТАВЩИКОВ
И ПОТРЕБИТЕЛЕЙ
АЛЮМИНИЯ, АССОЦИАЦИЯ
THE UNION OF PRODUCERS,
SUPPLIERS AND CONSUMERS
OF ALUMINIUM (RUSSIAN
ALUMINIUM ASSOCIATION)**



Россия, 123100, г. Москва,
Краснопресненская наб., д. 8, оф. 904
Office 904, 8, Krasnopresnenskaya Naberezhnaya,
123100 Moscow, Russia
TEL +7 (495) 663-9950
E-mail: info@aluminas.ru
Internet: <http://www.aluminas.ru>

Деятельность ассоциации направлена на создание оптимальных условий для развития алюминиевой промышленности и смежных с ней отраслей и на популяризацию применения алюминия как высокотехнологичного материала.

The activity of the association is aimed at creating optimal conditions for the development of the aluminum industry and related industries and to popularize the use of aluminum as a high-tech material.

**ОЙЛ ЭНЕРДЖИ
OIL ENERGY**

Россия, 109456, г. Москва,
1-й Вешняковский пр-д, д. 1, стр. 8, комн. 40, 41
Office 40, 41, Bldg. 8, 1, 1st Veshnyakovskiy Proezd,
109456 Moscow, Russia
TEL +7 (495) 646-8907, E-mail: info@onrg.ru
Internet: <http://www.onrg.ru>

«Ойл Энерджи» разрабатывает и производит эффективные химические решения для бурения, цементирования, гидроразрыва пласта; материалы и оборудование из растворимых сплавов для заканчивания скважин.

Oil Energy designs and manufactures effective chemical solutions for drilling, cementing, hydraulic fracturing; materials and equipment made of dissolvable alloys for well completion.

ПАВ. 2, ЗАЛ 1, СТЕНД 21Е40 / PAV. 2, HALL 1, STAND 21E40

**ОЙЛТИМ, КОМПАНИЯ
OILTEAM**

Россия, 634003, г. Томск, Телевизионный пер., д. 3, стр. 1
Bldg. 1, 3, Televizionny Pereulok, 634003 Tomsk, Russia
TEL +7 (3822) 66-01-30
E-mail: oilteam@tomsk.oilteam.ru
Internet: <http://www.oilteam.ru>

Производственно-сервисная компания по инновационному обустройству нефтегазовых месторождений с применением передвижных технологических установок по подготовке нефти, газа и воды.

Provides a full cycle of oil & gas fields development, develops and introduces field equipment (including R&D works), carries out offshore projects, and provides professional training for oil & gas specialists.

ПАВ. 1, СТЕНД 1F45 / PAV. 1, STAND 1F45

**ОКБ ВЕКТОР, ООО
OKB VEKTOR LLC**

Россия, 123458, г. Москва, ул. Твардовского, д. 8
8, Tvardovskogo Str., 123458 Moscow, Russia
TEL +7 (495) 989-5273
E-mail: info@okbvektor.ru
Internet: <http://www.okbvektor.ru>

Российский разработчик и производитель уровнемеров, систем измерения массы нефтепродуктов, многоточечных датчиков температуры, сигнализаторов уровня, беспроводных технологий передачи данных.

Russian developer and manufacturer of level gauges, petroleum product weight measurement systems, multipoint temperature sensors, level alarms, wireless data transmission technologies.

ПАВ. 2, ЗАЛ 1, СТЕНД 21B50 / PAV. 2, HALL 1, STAND 21B50

**ОЛЬМАКС, ООО
OLMAX**

Россия, 115280, г. Москва, ул. Автозаводская, д. 25
25, Avtozavodskaya Str., 115280 Moscow, Russia
TEL +7 (495) 792-5945
E-mail: olmax@olmax.ru
Internet: <http://www.olmax.ru>

«ОльМАКС» — поставщик профессионального оборудования для внешних, внутренних трубопроводов:

- стыкового, электромуфтового сварочного оборудования;
- электросварных и литых фитингов;
- оборудования для монтажа.

OLMAX is a supplier of professional tools, equipment and materials for installation, repair and maintenance of external and internal pipelines:

- Butt and electric coupling welding equipment for polymer pipelines,
- Electro-welded and cast fittings for welding polymer pipes,
- Equipment for installation.

ПАВ. 1, СТЕНД 1C55 / PAV. 1, STAND 1C55

**ОМЕГА СП
OMEGA SP**

Россия, 426039, Удмуртская Республика,
г. Ижевск, Воткинское ш., д. 284
284, Votkinskoe Shosse, 426039 Izhevsk,
Udmurtia Republic, Russia
TEL +7 (3412) 26-00-42
E-mail: hello@spomega.ru
Internet: <https://spomega.ru>

СП «Омега» занимается проектированием и изготовлением насосного оборудования для проведения основного комплекса мероприятий по гидравлическому разрыву пласта, бурению и цементированию скважин.

Omega SP is engaged in the design and manufacture of pumping equipment for the main set of measures for hydraulic fracturing, drilling and well cementing.

**ПАВ. 1, СТЕНД 1F42; ОТКРЫТАЯ ПЛОЩАДКА 03-45 /
PAV. 1, STAND 1F42; OPEN AIR 03-45**



ОМК ЭНЕРГОМАШ OMK ENERGOMASH

Россия, 308006, г. Белгород, ул. Волчанская, д. 165
165, Volchanskaya Str., 308006 Belgorod, Russia
TEL +7 (4722) 35-43-44

E-mail: info@energomash.ru

Internet: <http://www.energomash.ru>

ОМК «Энергомаш» — ведущее предприятие энергомашиностроения. Поставщик продукции для атомной и тепловой энергетики, нефтегазового комплекса, металлургии и инфраструктурных проектов.

OMK Energomash is a leading company in power plant industry, a supplier of products for nuclear and thermal power plants, oil and gas industry, metallurgical industry and infrastructure projects.

ПАВ. 2, ЗАЛ 2, СТЕНД 22С20 / PAV. 2, HALL 2, STAND 22C20

ОПТОСЕНС, ООО OPTOSENSE LLC

Россия, г. Санкт-Петербург, просп. Энгельса, д. 27Е
27E, Engel'sa Prospekt, Saint Petersburg, Russia
TEL/FAX +7 (812) 600-2592

E-mail: info@optosense.ru

Internet: <http://www.optosense.ru>

Производство интеллектуальных оптических сенсоров углеводородов и CO₂ со сверхнизким энергопотреблением. Полный цикл — от разработки уникальных оптоэлементов до поставок серийной продукции.

Manufacturing of intellectual optical sensors for hydrocarbons and CO₂ with ultra-low power consumption. In-house complete cycle from the design of unique opto components to delivery of serial products.

ПАВ. 2, ЗАЛ 3, СТЕНД 23В03 / PAV. 2, HALL 3, STAND 23B03

ОРЕЛКОМПРЕССОРМАШ, ЗАВОД, ООО ORELKOMPRESSORMASH PLANT

Россия / Russia

ПАВ. 1, СТЕНД 1F50 / PAV. 1, STAND 1F50

ОСМЕТАЛЛ РУС, ООО OSMETALL RUS LLC

Россия, 125130, г. Москва, Старопетровский пр-д,
д. 1, стр. 2, этаж 1, комн. 22а, оф. 14
Office 14, Office 22A, 1st Floor, Bldg. 2,

1, Staropetrovskiy Priezd, 125130 Moscow, Russia

TEL +7 (915) 440-1152

E-mail: Pavel.Shcherbakov@osmetall.com

Internet: <http://www.osmetall.com>

Металлопрокат по DIN/EN, ASTM/ASME, API. Сортамент: круги, плиты, диски, кольца, трубы, фитинги, фланцы, крепеж. Сталь: углеродистая, низкотемпературная, легированная, нержавеющая, никелевые сплавы.

DIN/EN, ASTM/ASME, API steel products. Product range includes bars, plates, discs, rings, pipes, fittings, flanges, bolting. Grades: carbon, low-temperature, alloy, stainless, nickel alloys.

ПАВ. 1, СТЕНД 1G75 / PAV. 1, STAND 1G75

ОТК OTK

Россия, г. Москва, просп. 40 лет Октября, д. 36
36, 40 Let Oktyabrya Prospekt, Moscow, Russia
Internet: <http://otk-trading.ru>

Компания ОТК является профессиональным поставщиком бесшовных стальных труб. Ежегодно продается 500 000 тонн бесшовных стальных труб.

OTK is a leading supplier of seamless steel pipes. We sell 500,000 tonnes of seamless steel pipes annually.

ПАВ. 7, ЗАЛ 5, СТЕНД 75В95 / PAV. 7, HALL 5, STAND 75B95

ПАКЕР, НПФ, ООО PAKER SPF LLC

Россия, 452606, Республика Башкортостан,
г. Октябрьский, ул. Северная, д. 7
7, Severnaya Str., 452606 Oktyabrsky,
Republic of Bashkortostan, Russia

TEL +7 (34767) 6-63-64

FAX +7 (34767) 6-75-15

E-mail: mail@npf-paker.ru

Internet: <http://www.npf-paker.ru>

Мы разрабатываем технологии, производим и обслуживаем внутрискважинное оборудование для решения задач, возникающих при бурении и эксплуатации нефтяных и газовых скважин ведущих предприятий нефтегазового комплекса России и ближнего зарубежья.

We specialize in developing, manufacturing, and servicing downhole equipment to address challenges in drilling and operating oil and gas wells for leading companies in the oil and gas industry in Russia and neighboring countries.

ПАВ. 2, ЗАЛ 2, СТЕНД 22Д10 / PAV. 2, HALL 2, STAND 22D10

ПАРК-СТРОЙ, ООО PARK-STROY LLC

Россия, 142207, Московская обл.,
Серпуховский р-н, дер. Борисово, стр. 1016, оф. 10
Office 10, Bldg. 101B, Borisovo Village,

Serpukhovskiy District, 142207 Moscow Region, Russia

TEL +7 (499) 110-8353

E-mail: zakaz@park-stroy.ru

Internet: <https://park-stroy.ru>

Компания «Парк-Строй» оказывает полный спектр услуг для обеспечения бесперебойной работы автоматизированных систем налива: техническое обслуживание, аварийно-восстановительный ремонт, продажа запчастей.

Park-Stroy provides a full range of services to ensure the smooth operation of automated filling systems: maintenance, emergency repair, sale of spare parts.

ПАВ. 2, ЗАЛ 3, СТЕНД 23А40 / PAV. 2, HALL 3, STAND 23A40



ПЕНЕТРОН, ГРУППА КОМПАНИЙ
PENETRON GROUP OF COMPANIES

Россия, Московская обл., г. о. Люберцы,
р. п. Томилино, Новорязанское ш., 23-й км, д. 18
18, 23rd Km, Novoryazanskoe Shosse,
Tomilino Work Settlement, Lyubertsy Municipality,
Moscow Region, Russia
TEL +7 (495) 660-5200
E-mail: moscow@penetron.ru
Internet: <http://www.penetron.ru>

Группа компаний «Пенетрон» — крупнейший в России производитель материалов для гидроизоляции, антикоррозионной защиты и ремонта строительных конструкций.

Penetron Group of Companies is Russia's largest manufacturer of materials for waterproofing, anti-corrosion protection and repair of building structures.

ПАВ. 8, ЗАЛ 1, СТЕНД 81С75 / PAV. 8, HALL 1, STAND 81С75

ПЕНТА-АРМ, АО
PENTA-ARM JSC

Россия, 141100, Московская обл., г. Щёлково,
пл. Ленина, д. 5, пом. 60, комн. 604/3, этаж 6
6th Floor, Office 604/3, Premises 60, 5, Lenina Ploshchad,
141100 Shchyolkovo, Moscow Region, Russia
TEL +7 (495) 109-0489
E-mail: info@penta-arm.ru
Internet: <http://www.penta-arm.ru>

Дисковые поворотные затворы. Рабочие среды: СПГ, кислород, водород, гелий, газ, нефтепродукты, морская вода, агрессивные среды и пр., -270 °С — +1850 °С, Ду 50 — 1800.

Butterfly valves. Media: LNG, oxygen, hydrogen, helium, gas, oil products, sea-water, aggressive media, etc., minus 270° — plus 1,850° Celcius, DN 50 — 1,800.

ПАВ. 1, СТЕНД 1С21 / PAV. 1, STAND 1С21

ПентриМакс, ООО
PentriMax LLC

Россия, 119530, г. Москва,
Очаковское ш., д. 34, этаж 3, оф. А308-2
Office А308-2, Floor 3, 34, Ochakovskoe Shosse,
119530 Moscow, Russia
TEL 8 800 300-6837
E-mail: info@pentrimax.ru
Internet: <https://pentrimax.ru>

ООО «ПентриМакс» — компания, специализирующаяся на разработке и производстве высококачественных промышленных лакокрасочных покрытий для различных отраслей металлообрабатывающей промышленности.

PentriMax is a company specializing in the development and production of high-quality industrial paint systems and coatings for various branches of the metalworking industry.

ПАВ. 8, ЗАЛ 1, СТЕНД 81А80 / PAV. 8, HALL 1, STAND 81А80

ПЕРГАМ-ИНЖИНИРИНГ, АО
PERGAM-ENGINEERING JSC

Россия, 107023, г. Москва,
ул. Электrozаводская, д. 27, стр. 8
Bldg. 8, 27, Elektrozavodskaya Str.,
107023 Moscow, Russia
TEL +7 (495) 775-7525
E-mail: info@pergam.ru
Internet: <http://www.pergam.ru>

Производим и поставляем интеллектуальные системы контроля и диагностики для предприятий нефтегазового сектора. Сотрудничаем с лучшими разработчиками в отрасли.

We manufacture and supply intelligent monitoring and diagnostic systems for the oil and gas sector. We collaborate with the best developers in the industry.

ПАВ. 2, ЗАЛ 2, СТЕНД 22Д75 / PAV. 2, HALL 2, STAND 22Д75

ПЕРМХИМПРОДУКТ, НАУЧНО-ПРОИЗВОДСТВЕННАЯ ФИРМА, ООО
PERMKHIMPRODUKT RESEARCH AND PRODUCTION COMPANY

Россия, г. Пермь, ул. Осинская, д. 13, оф. 2
Office 2, 13, Osinskaya Str., Perm, Russia
TEL +7 (342) 200-9901
E-mail: kei2@chemy.ru
Internet: <http://www.chemy.ru>

Мы являемся научно-производственной базой для производства безопасной и экологической профессиональной химии для нефтеперерабатывающих, нефтедобывающих и нефтесервисных компаний.

We are a scientific and production company base in the field of producing safe and environmentally friendly professional chemicals for oil refining, oil production and oilfield service companies.

ПАВ. 7, ЗАЛ 1, СТЕНД 71А10 / PAV. 7, HALL 1, STAND 71А10

ПЕТЕРБУРГСКИЙ МЕЖДУНАРОДНЫЙ ГАЗОВЫЙ ФОРУМ (ПМГФ)
ST. PETERSBURG INTERNATIONAL GAS FORUM

Россия, г. Санкт-Петербург, вн. тер. г. пос. Шушары,
Петербургское ш., д. 64/1, литера А
Litera A, 64/1, Peterburgskoe Shosse,
Shushary Settlement, Saint Petersburg, Russia
TEL +7 (812) 240-4040
E-mail: gf@expoforum.ru
Internet: <http://www.gas-forum.ru>

ПМГФ — ключевое событие газовой отрасли. Организатор — ООО «ЭФ-Интернэшнл».

The SPIGF is a key event in the gas industry. Organised by ExpoForum-International.

ПАВ. 8, ЗАЛ 3, СТЕНД 83А06 / PAV. 8, HALL 3, STAND 83А06



ПЕТРОВАЙЗЕР, ООО PETROVISER

Россия, г. Тверь, ул. Макарова, д. 4, корп. 2
Bldg. 2, 4, Makarova Str., Tver, Russia
TEL +7 (4822) 360-061

E-mail: petroviser@petroviser.ru
Internet: <http://www.petroviser.ru>

- Информационные технологии;
- супервайзерские услуги;
- геолого-технологические исследования;
- экспертиза инцидентов при бурении;
- учебный центр.
- Information technology
- Supervision services
- Mud logging
- Examination of drilling incidents
- Training centre.

ПАВ. 2, ЗАЛ 2, СТЕНД 22D50 / PAV. 2, HALL 2, STAND 22D50

Петролайн-А Petroline-A

Россия, Республика Татарстан, г. Набережные Челны,
Элеваторная Гора, ул. Лермонтова, д. 53а
53A, Lermontova Str., Elevatornaya Gora, Naberezhnye
Chelny, Republic of Tatarstan, Russia
TEL +7 (8552) 535-535, E-mail: main@pla.ru

Internet: <https://www.pla.ru>

«Петролайн-А» — IT-компания, которая занимается разработкой и производством ПО и КИПиА для нефтегазодобывающей промышленности, которые облегчают работу и предотвращают аварии по всему миру.

Petroline-A is an IT-company that develops and produces software and instrumentation for the oil and gas industry in-house to facilitate work and prevent accidents around the world.

ПАВ. 2, ЗАЛ 3, СТЕНД 23B02 / PAV. 2, HALL 3, STAND 23B02

ПЕТРОТРЕЙС СЕРВИСІЗ, ООО PETROTRACE SERVICES LLC

Россия, 119435, г. Москва,
Большой Саввинский пер., д. 9, стр. 2, оф. 51
Office 51, Bldg. 2, 9, Bol'shoy Savvinskiy Pereulok,
119435 Moscow, Russia
TEL +7 (495) 070-7517, E-mail: pts@petrotrace.ru

Internet: <http://www.petrotrace.ru>

Российская геофизическая компания, занимающаяся обработкой и интерпретацией сейсморазведочных данных, данных ВСП и ГИС, супервайзингом полевых и камеральных работ, разработкой и внедрением современного программного обеспечения и передовых технологий в геологоразведке, продажей программного обеспечения в обработке и интерпретации данных сейсморазведки и ВСП GeoEast в России.

A Russian geophysical company engaged in the processing and interpretation of seismic data, VSP and well logging data, QC of acquisition and P&I works, developing and implementing modern software and advanced technologies in geological exploration, selling GeoEast software for seismic and VSP data processing and interpretation in Russia.

ПАВ. 2, ЗАЛ 1, СТЕНД 21A73 / PAV. 2, HALL 1, STAND 21A73

ПЗТО ТИТАН, ООО PZTO TITAN LTD

Россия, 614030, г. Пермь, ул. Репина, д. 127
127, Repina Str., 614030 Perm, Russia
TEL +7 (342) 214-2443

E-mail: info@pzto-titan.ru
Internet: <http://www.pzto-titan.ru>

Разработка, производство, продажа, аренда и сервис бурового оборудования и оборудования для заканчивания скважин.

Design, manufacturing, sales, rent and service of downhole tools and well completion equipment.

ПАВ. 1, СТЕНД 1A14 / PAV. 1, STAND 1A14

ПИГМЕНТ-ХОЛДИНГ, ООО PIGMENT-HOLDING

Россия, 188689, Ленинградская обл.,
Всеволожский р-н, г. п. Янино-1, ул. Шоссейная,
(производственная зона «Янино»), стр. 108
Bldg. 108, (Yanino Industrial Zone), Shosseynaya Str.,
Yanino-1 Settlement, Vsevolozhsk District,
188689 Leningrad Region, Russia
TEL +7 (812) 645-3543

E-mail: office@pigment.ru
Internet: <http://www.pigment.ru>

Разрабатываем и производим инновационные лакокрасочные материалы для судостроения, сферы трубопроводов и промышленности, поддерживая высокие стандарты качества.

We develop and produce innovative paints and coatings for shipbuilding, pipelines and industry, maintaining high quality standards.

ПАВ. 8, ЗАЛ 4, СТЕНД 84B75 / PAV. 8, HALL 4, STAND 84B75

ПИК, НАУЧНО-ТЕХНИЧЕСКИЙ ЦЕНТР, ООО PIK SCIENCE & TECHNOLOGY CENTER

Россия, г. Киров, ул. Бородулина, д. 12а
12A, Borodulina Str., Kirov, Russia
TEL +7 (8332) 21-19-03

E-mail: sales@ntcpik.com
Internet: <http://www.ntcpik.com>

Российский производитель комплексных телекоммуникационных решений с 1995 года. Разработка и построение технического решения на базе шкафов собственного производства (термошкафов, ЦОД, шкафов 19").

Russian manufacturer of integrated telecommunications solutions operating since 1995. Development and construction of a technical solution based on own-produced cabinets (thermal cabinets, data centers, 19" cabinets).

ПАВ. 2, ЗАЛ 3, СТЕНД 23D45 / PAV. 2, HALL 3, STAND 23D45



ПИЛСНАБ, ООО
PILSNAB LLC

Республика Беларусь, 220004, г. Минск,
ул. Амураторская, д. 4, оф. 319
Office 319, 4, Amuratorskaya Str.,
220004 Minsk, Republic of Belarus
TEL +375 291601800
FAX +375 17 252-7700
E-mail: pilsnab@gmail.com
Internet: <https://pilsnab.by>

Производим ленточные пилы и поставляем широкий спектр ручного, измерительного и искробезопасного инструмента. Работаем с торговыми марками ВАНСО, SFREYA, Lindström, UDDEHOLM, KORONET, KATANA, DOaLL. We produce band saws and supply a wide range of hand-held, measuring and non-sparking tools. We work with such brands as ВАНСО, SFREYA, Lindström, UDDEHOLM, KORONET, KATANA, DOaLL.

ПАВ. 7, ЗАЛ 1, СТЕНД 71822 / PAV. 7, HALL 1, STAND 71822



ПЛАЗВАК НТППК
PLAZVAK

Россия, 109428, г. Москва,
Рязанский просп., д. 10, стр. 18, пом. 10/8
Premises 10/8, Bldg. 18, 10, Ryazanskiy Prospekt,
109428 Moscow, Russia
TEL +7 (495) 730-4874
E-mail: info@plazvak.ru
Internet: <http://ksr-2.ru>

Производство байпасных камер и уровнемеров, уровнемеров верхнего монтажа, магнитострикционных, рефлекс-радарных и резистивных преобразователей уровня. Metalworking: production of custom parts for O&G.

Level instruments production: bypass chambers and gauges, over-tank gauges, guided wave radars, magnetostrictive and reed relay chain transmitters. Metalworking: production of custom parts for O&G.

ПАВ. 2, ЗАЛ 3, СТЕНД 23D40 / PAV. 2, HALL 3, STAND 23D40

ПЛАКАРТ, АО
PLAKART JSC

Россия, 108851, г. Москва,
г. Щербинка, Симферопольское ш., д. 19
19, Simferopol'skoe Shosse,
Shcherbinka, 108851 Moscow, Russia
TEL +7 (495) 565-3883
E-mail: info@plakart.pro
Internet: <http://www.plakart.pro>

АО «Плакарт» — эксперт по защитным покрытиям в нефтегазовой отрасли.

Plakart JSC is an expert on protective coatings in the oil and gas industry.

ПАВ. 8, ЗАЛ 4, СТЕНД 84A59 / PAV. 8, HALL 4, STAND 84A59

ПЛАСТМАСС ГРУПП
PLASTMASS GROUP

Россия, Московская обл., г. Щёлково, ул. Заводская, д. 1
1, Zavodskaya Str., Shchyolkovo, Moscow Region, Russia
TEL +7 (499) 951-7941
E-mail: info@zedex.ru
Internet: <http://plastmass-group.ru>

«Пластмасс Групп» — крупнейший завод по производству полимеров и композитов в России. Производство СВМПЭ и ВМПЭ, материалов ZEDEX, полиуретана, полипропилена, полиацетата и пр.

Plastmass Group is the largest polymer and composite manufacturing factory in Russia. Production of UHMWPE and UHMWPE, ZEDEX materials, polyurethane, polypropylene, polyacetal, etc.

ПАВ. 2, ЗАЛ 2, СТЕНД 22A44 / PAV. 2, HALL 2, STAND 22A44

ПНЕВМОРЕСУРС
PNEVMORESURS

Россия, 173021, Новгородская обл.,
Новгородский р-н, дер. Новая Мельница, д. 39а
39A, Novaya Melnitsa Village, Novgorodskiy District,
173021 Novgorod Region, Russia
TEL +7 (8162) 689-589
E-mail: office@pnevmoresurs.ru
Internet: <https://pnevmoresurs.ru>

Компания «Пневморесурс» является официальным представителем индийских компаний в России: ROTEX, SHAVO, TRANSPOWER, TUBEFIT, PNEUCON, ROTECH.

Pnevmoresurs is the official Russian representative of Indian companies such as ROTEX, SHAVO, TRANSPOWER, TUBEFIT, PNEUCON, and ROTECH.

ПАВ. 1, СТЕНД 1B48 / PAV. 1, STAND 1B48

ПНПК, ООО
PNPC LLC

Россия, г. Пермь, ул. Переездная, д. 16, оф. 13
Office 13, 1B, Pereezdnaya Str., Perm, Russia
TEL +7 (342) 206-5818
E-mail: info@pnpc.ru
Internet: <http://www.pnpc.ru>

ООО «ПНПК» является отечественным производителем газовых уплотнений (СГУ), а также сервисной компанией по ремонту, реинжинирингу и обслуживанию компрессорного и прочего динамического оборудования.

PNPC LLC is a domestic manufacturer of gas seals (SGU), as well as a service company for repair, reengineering and maintenance of compressor and other dynamic equipment.

ПАВ. 1, СТЕНД 1A24 / PAV. 1, STAND 1A24



**ПОДОЛЬСКИЙ МАШИНОСТРОИТЕЛЬНЫЙ
ЗАВОД, АО**
MACHINE-BUILDING FACTORY OF PODOLSK JSC

Россия, Московская обл., г. Подольск,
ул. Машиностроителей, д. 23
23, Mashinostroiteley Str.,
Podolsk, Moscow Region, Russia
TEL +7 (495) 913-8788
E-mail: info@podolskmash.ru
Internet: <https://podolskmash.ru>

Группа компаний ЗиО специализируется на разработке и производстве:

- энергетических котлов;
- систем охлаждения для тепловых электростанций;
- оборудования для нефтяной и газовой отраслей промышленности.

The ZiO group of companies specializes in the development and production of:

- energy boilers;
- cooling systems for thermal power plants;
- equipment for the oil and gas industries.

ПАВ. 7, ЗАЛ 2, СТЕНД 72А40 / PAV. 7, HALL 2, STAND 72A40

ПОЖГАЗПРИБОР, ООО
POZHGAZPRIBOR

Россия, 192019, г. Санкт-Петербург,
наб. Обводного канала, д. 24а
24А, Obvodnogo Kanala Naberezhnaya,
192019 Saint Petersburg, Russia
TEL 8 800 777-6580
E-mail: info@pozhgazpribor.ru
Internet: <http://pozhgazpribor.ru>

ООО «Пожгазприбор» — российский разработчик и производитель газоаналитического оборудования и систем пожаробнаружения.

Pozhgazpribor LLC is a Russian developer and manufacturer of gas analytical equipment and fire detection systems.

ПАВ. 2, ЗАЛ 3, СТЕНД 23F29 / PAV. 2, HALL 3, STAND 23F29

ПОИНТ
POINT LLC

Республика Беларусь, г. Молоцк, ул. Строительная, д. 22
22, Stroitel'neaya Str., Molotsk, Republic of Belarus
TEL +7 (495) 799-9438
E-mail: marketing@termpoint.ru
Internet: <http://www.pointltd.by>

Разработка и производство контрольно-измерительных приборов.

Development and production of control and measuring devices.

ПАВ. 2, ЗАЛ 2, СТЕНД 22С40 / PAV. 2, HALL 2, STAND 22C40

ПОЛИДЕК, ТПК, ООО
POLIDEK

Россия, 454106, г. Челябинск, ул. Островского, д. 62, пом. 2
Premises 2, 62, Ostrovskogo Str., 454106 Chelyabinsk, Russia
TEL +7 (351) 220-8303

E-mail: info@polidek.ru
Internet: <http://www.polidek.ru>

«ПОЛИДЕК» — это российский бренд инструмента для обслуживания фланцевых соединений с производством на территории Российской Федерации. Продукция — разгонщики, выравнители фланцев, гайкорезы и труборезы.

POLIDEK is a Russian brand of tools for servicing flange connections with production in the territory of the Russian Federation. Products: overclockers, flange aligners, nut cutters and pipe cutters.

ПАВ. 7, ЗАЛ 2, СТЕНД 72А10 / PAV. 7, HALL 2, STAND 72A10

**ПОЛИМЕРНЫЕ
ТРУБЫ**

ОТРАСЛЕВОЕ
ИНФОРМАЦИОННО-
АНАЛИТИЧЕСКОЕ ИЗДАНИЕ

ПОЛИМЕРНЫЕ ТРУБЫ, ЖУРНАЛ
PLASTIC PIPES JOURNAL

Россия, 119530, г. Москва,
вн. тер. г. м. о. Очаково-Матвеевское,
Очаковское ш., д. 16, стр. 9, пом. 418
Premises 418, Bldg. 9, 16, Ochakovskoe Shosse,
Ochakovo-Matveevskoe Municipality,
119530 Moscow, Russia
TEL +7 (495) 745-6857, доб. 3125

E-mail: burenko@journal.plastic-pipes.ru
Internet: <http://journal.plastic-pipes.ru/>

Журнал «Полимерные трубы» издается с 2003 года. Посвящен новым видам и преимуществам полимерных труб, технологиям их производства, условиям применения, анализу рынка полимерных труб в России и за рубежом.

The Polymer Pipes magazine has been published since 2003. It covers new types and advantages of polymer pipes, their production technologies, application conditions, analysis of the polymer pipe market in Russia and abroad.

ПОЛИМЕРСТРОЙ, ООО
POLYMERSTROY LLC

Россия, 117105, г. Москва,
Новоданиловская наб., д. 6, корп. 1
Bldg. 1, 6, Novodanilovskaya Naberezhnaya,
117105 Moscow, Russia
TEL +7 (499) 404-1404

E-mail: info@polymerstroy.com
Internet: <https://polymerstroy.com>

ООО «Полимерстрой» — производственная компания по поставке труб и соединительных деталей в антикоррозионных и теплоизоляционных покрытиях для нефтегазового и топливно-энергетического комплексов.

Polymerstroy LLC is a manufacturing company engaged in the supply of pipes and connecting parts of anticorrosive and thermal insulation coatings for the oil and gas, fuel and energy complexes.

ПАВ. 1, СТЕНД 1В40 / PAV. 1, STAND 1B40



ПОЛИМЕТ, ООО
POLIMET

Россия, Самарская обл., г. Тольятти, ул. Северная, д. 65а
65А, Severnaya Str., Togliatti, Samara Region, Russia
TEL +7 (8482) 42-94-57
E-mail: polimet@stavrol.ru
Internet: <http://www.stavrol.ru>

Обеспечение предприятий металлургической, литейной, машиностроительной и нефтеперерабатывающей отраслей современными и качественными материалами, оборудованием и инновационными технологиями.

Providing enterprises of the metallurgical, foundry, machine-building and oil processing industries with modern and high-quality materials, equipment and innovative technologies.

ПАВ. 8, ЗАЛ 4, СТЕНД 84С25 / PAV. 8, HALL 4, STAND 84С25

ПОЛИНЕРГО, ООО
POLINERGO

Россия, 606108, Нижегородская обл., г. Павлово, Павловский р-н, ул. Чапаева, д. 43, оф. 301
Office 301, 43, Chapaeva Str., Pavlovskiy District, 606108 Pavlovo, Nizhny Novgorod Region, Russia
TEL 8 800 777-7385, +7 (495) 374-5535
E-mail: info@polinergo.ru
Internet: <http://www.polinergo.ru>

«ПОЛИНЕРГО» — производитель деталей трубопровода. Имейем свой станочный парк, занимаемся разработкой чертежей и подбором продукции, следим за контролем качества, готовность продукции точно в срок.

POLYNERGO is a manufacturer of pipeline parts. We have our own machine park. We are engaged in the development of drawings and selection of products, we also provide quality control, and make products on time.

ПАВ. 7, ЗАЛ 3, СТЕНД 73Д40 / PAV. 7, HALL 3, STAND 73Д40

ПОЛИПЛАСТ, ООО
POLIPLAST LTD

Россия, 180004, г. Псков, Октябрьский просп., д. 50, пом. 1001
Premises 1001, 50, Oktyabr'skiy Prospekt, 180004 Pskov, Russia
TEL +7 (8112) 29-20-50
E-mail: marketing@galvanica.ru
Internet: <https://www.poliplast.ru>

Компания ООО «Полипласт» предлагает высокопроизводительные дозирующие насосы и системы для нефтегазовой отрасли.

Poliplast Ltd. provides high-performance dosing pumps and systems for the oil and gas industry.

ПАВ. 7, ЗАЛ 2, СТЕНД 72Д30 / PAV. 7, HALL 2, STAND 72Д30

ПРЕДПРИЯТИЕ В-1336, АО
PREDPRIYATIYE V-1336 JSC

Россия, 614000, г. Пермь, Комсомольский просп, д. 34
34, Komsomol'skiy Prospekt, 614000 Perm, Russia
TEL +7 (342) 258-1336
E-mail: info@v-1336.ru
Internet: <https://v-1336.ru>

АО «Предприятие В-1336» более 30 лет занимается разработкой, производством и внедрением современных интеллектуальных систем мониторинга, управления и анализа объектов нефтедобычи, бурения и ТКРС.

Predpriyatiye V-1336 JSC has been developing, producing and implementing modern intelligent systems for monitoring, managing and analyzing oil production, drilling and well overhaul for more than 30 years.

ПАВ. 1, СТЕНД 1Е44 / PAV. 1, STAND 1Е44

ПромАрмСтрой, ООО
PromArmStroy

Россия, г. Челябинск, ул. Линейная, д. 65
65, Lineynaya Str., Chelyabinsk, Russia
TEL +7 351 2257484
E-mail: sale@promarmstroy.ru
Internet: <https://promarmstroy.ru>

Компания ООО «ПромАрмСтрой» представляет собой инновационное предприятие, специализирующееся на проектировании и производстве трубопроводной арматуры.

PromArmStroy is an innovative company specializing in design and manufacture of pipeline fittings.

ПАВ. 1, СТЕНД 1F48 / PAV. 1, STAND 1F48

ПРОМКОМПЛЕКТСЕРВИС, АО
PROMKOMPLEKTSERVIS JSC

Россия, 350007, г. Краснодар, ул. Южная, д. 15, пом. 11
Premises 11, 15, Yuzhnaya Str., 350007 Krasnodar, Russia
TEL +7 (861) 252-29-99
E-mail: pks-konsalting@mail.ru
Internet: <http://pks.ru>

Разработка и изготовление систем очистки буровых растворов, в том числе при работе с РУО и для безамбарного бурения. Вибросита «Пульсар», центрифуги ОГШ, шламовые насосы ПКС и другое.

Development and preparation of drilling mud cleaning systems, including when working with OBM and for open-pit drilling. Pulsar vibrating screens, OGSB centrifuges, PKS slurry pumps, and more.

ПАВ. 1, СТЕНД 1Е40 / PAV. 1, STAND 1Е40



ПромМаш Тест PromMash Test

Россия, 115054, г. Москва,
Большой Строченовский пер., д. 22/25, стр. 1
Bldg. 1, 22/25, Bol'shoy Strochenovskiy Pereulok,
115054 Moscow, Russia
TEL +7 (495) 481-3380

E-mail: info@prommash-test.ru
Internet: <https://prommash-test.ru>

«ПромМаш Тест» — крупнейшая компания по сертификации и декларированию, испытаниям, пожарной и промышленной безопасности, охране труда, негосударственной экспертизе и другим направлениям.

Prommash Test is the largest company involved in certification and declaration, testing, fire and industrial safety, labor protection, non-governmental expertise, and other areas.

ПАВ. 2, ЗАЛ 3, СТЕНД 23D42 / PAV. 2, HALL 3, STAND 23D42

НЕФТЕГАЗОВАЯ ПРОМЫШЛЕННОСТЬ

ПРОМОГРУПП МЕДИА, ООО PROMOGROUP MEDIA LLC

Россия, 660068, г. Красноярск, ул. Мичурина, д. 3В, оф. 411
Office 411, 3V, Michurina Str., 660068 Krasnoyarsk, Russia
TEL +7 (391) 219-0119

E-mail: reklama@pgmedia.ru
Internet: <http://www.indpages.ru>

«Нефтегазовая промышленность» — отраслевое издание для специалистов предприятий по добыче и переработке нефти и газа.

Oil and Gas Industry is an industry publication for specialists of oil and gas production and processing enterprises.

ПАВ. 2, ЗАЛ 3, СТЕНД 23A01 / PAV. 2, HALL 3, STAND 23A01

ПРОМПРИБОР, АО PROMPRIBOR JSC

Россия, 303858, Орловская обл.,
г. Ливны, ул. Индустриальная, д. 2п
2P, Industrial'naya Str., 303858 Livny,
Oryol Region, Russia
TEL +7 (48622) 5-55-98

FAX +7 (48677) 7-77-03, 7-77-57

E-mail: sales@prompribor.ru
Internet: <http://www.prompribor.ru>

АО «Промприбор» — группа компаний по комплексному обеспечению нефтебаз, АЗС и АГЗС наливным, метрологическим и насосным оборудованием, включая проектирование, производство и сдачу объекта под ключ.

Prompribor JSC, a group of companies, provides comprehensive services to oil depots, gas stations, and gas filling stations with filling, metrological, and pumping equipment, including design, production, and turnkey facility commissioning.

ПАВ. 8, ЗАЛ 1, СТЕНД 81D80 / PAV. 8, HALL 1, STAND 81D80

ПРОМПРИБОР-Р, ООО PROMPRIBOR-R LLC

Россия, 115280, г. Москва,
ул. Автозаводская, д. 16, корп. 2, стр. 17
Bldg. 17, Bldg. 2, 16, Avtozavodskaya Str.,
115280 Moscow, Russia
TEL 8 800 500-7125, +7 (495) 663-1625

E-mail: office@prompribor-r.ru
Internet: <http://www.pribor-r.ru>

Разработка, производство, обслуживание и поверка стационарных и портативных газоанализаторов для контроля воздуха рабочих зон ОПО в различных отраслях промышленности.

Development, production, maintenance and testing of stationary and portable gas analyzers for monitoring the air in working areas of hazardous production facilities in various industries.

ПАВ. 2, ЗАЛ 2, СТЕНД 22E85 / PAV. 2, HALL 2, STAND 22E85

ПРОМСЕНСОР, ООО PROMSENSOR LTD

Россия, 443125, г. Самара, ул. Силовая, д. 11
11, Silovaya Str., 443125 Samara, Russia
TEL +7 (846) 250-2510, E-mail: info@promsensor.org
Internet: <http://www.promsensor.org>

ООО «Промсенсор» занимается поставками КИПиА с 2008 года. В линейку продукции входят приборы для измерения уровня, давления, расхода, а также системы измерения массы для резервуарных парков.

Promsensor has been a supplier of level, pressure, flow transmitters, level and mass systems for tank terminals (oils, petrol, diesel, LPG, LNG) since 2008.

ПАВ. 2, ЗАЛ 1, СТЕНД 21E80 / PAV. 2, HALL 1, STAND 21E80

ПРОМТЕХКОМПЛЕКТ, УК, ООО PROMTENKOMPLEKT

Россия / Russia

ПАВ. 7, ЗАЛ 2, СТЕНД 72C70 / PAV. 7, HALL 2, STAND 72C70

ПРОМТЕХПЛАСТ, ООО PROMTEKHPLAST

Россия / Russia

ПАВ. 2, ЗАЛ 2, СТЕНД 22F35 / PAV. 2, HALL 2, STAND 22F35

ПРОМТЕХФИЛЬТР, ООО PROMTEHFILTER

Россия, 125252, г. Москва, ул. Зорге, д. 15, корп. 1
Bldg. 1, 15, Zorge Str., 125252 Moscow, Russia
TEL/FAX +7 (495) 727-2711, E-mail: info@ptfilter.ru
Internet: <http://ptfilter.ru>

Торцовые уплотнения любой сложности. Разработка, профессиональный подбор, технический надзор за изготовлением, поставка.

Mechanical seals of any complexity. Development, professional selection, technical supervision of manufacture, delivery.

ПАВ. 1, СТЕНД 1A64 / PAV. 1, STAND 1A64



ПРОМХИМТЕХ
PROMHIMTECH

Россия, 630007, г. Новосибирск, ул. Фабричная, д. 10
10, Fabrichnaya Str., 630007 Novosibirsk, Russia
TEL 8 800 250-0154

E-mail: zakaz@promhimtech.ru
Internet: https://promhimtech.ru

Поставки центробежных и объемных насосов для сложных условий и ЗИП к ним, модернизация имеющихся насосов, изготовление сложных деталей путем замеров или по чертежу заказчика.

We supply centrifugal and positive displacement pumps for harsh conditions, their spare parts, modernize available pumps and produce complex parts by doing measurements or using customer's blueprints.

ПАВ. 7, ЗАЛ 2, СТЕНД 72А38 / PAV. 7, HALL 2, STAND 72A38

ПРОСОФТ-СИСТЕМЫ,
ГРУППА КОМПАНИЙ
PROSOFTSYSTEMS LTD



Россия, г. Екатеринбург,
ул. Волгоградская, д. 194А
194А, Volgogradskaya Str., Ekaterinburg, Russia
TEL +7 (343) 356-5111
FAX +7 (343) 310-0106

E-mail: info@prosoftsystems.ru
Internet: http://www.prosoftsystems.ru

Группа компаний «Прософт-Системы» занимается разработкой, поставкой и внедрением под ключ высокотехнологичных приборов и систем автоматизации для энергетической, нефтегазовой, металлургической и других отраслей промышленности.

РЕШЕНИЯ ДЛЯ НЕФТЕГАЗОВОЙ ОТРАСЛИ:

- автоматизация технологических процессов нефтегазовых предприятий;
- автоматизация энергоснабжения нефтегазовых предприятий;
- автоматизация объектов газового хозяйства;
- неразрушающие методы контроля;
- линейка ПЛК REGUL для отказоустойчивых АСУ ТП;
- ПЛК REGUL R500S для систем ПАЗ, сертифицированных до SIL3;
- решение по вибромониторингу.

The Prosoft-Systems Group of Companies is engaged in the development, supply and turnkey implementation of high-tech devices and automation systems for the energy, oil and gas, metallurgical and other industries.

SOLUTIONS FOR THE OIL AND GAS INDUSTRY:

- automation of technological processes of oil and gas enterprises,
- automation of power supply for oil and gas enterprises,
- automation of gas facilities,
- non-destructive testing methods,
- REGUL line of PLCs for fail-safe automated process control systems,
- REGUL R500S PLC for emergency protection systems certified for compliance with the SIL3 safety integrity level,
- solutions to replace imported vibration monitoring systems.

ПАВ. 2, ЗАЛ 3, СТЕНД 23В15 / PAV. 2, HALL 3, STAND 23B15

ПРОМЫШЛЕННЫЕ ДРОССЕЛИ, ООО
PROMYSHLENNYE DROSSELI

Россия, г. Великий Новгород, ул. Великая, д. 20, каб. 16
Office 16, 20, Velikaya Str., Velikiy Novgorod, Russia
TEL +7 (8162) 33-54-02

E-mail: info@promdros.ru
Internet: http://promdros.ru

Компания производит точную электротехническую продукцию и жгутовую продукцию.

The company produces winding electrical products and harness products.

ПАВ. 7, ЗАЛ 2, СТЕНД 72В10 / PAV. 7, HALL 2, STAND 72B10

ПРОТОН, АО
PROTON JSC

Россия, 302040, г. Орёл, ул. Лескова, д. 19
19, Leskova Str., 302040 Orel, Russia

TEL/FAX +7 (4862) 41-44-10
E-mail: priem@proton-orel.ru

Internet: http://www.proton-orel.ru

Ведущий российский производитель изделий оптоэлектроники, светотехнического оборудования, в том числе взрывозащищенного.

A leading Russian manufacturer of optoelectronics products, lighting equipment, including explosion-proof equipment.

ПАВ. 2, ЗАЛ 2, СТЕНД 22Е12 / PAV. 2, HALL 2, STAND 22E12

ПТК ПРОГРЕСС
PTK PROGRESS

Россия, 432059, г. Ульяновск,
Ульяновский просп., д. 2, оф. 508
Office 508, 2, Ulyanovskiy Prospekt,

432059 Ulyanovsk, Russia
TEL +7 (937) 038-4005

E-mail: progress.ptk@yandex.ru

Производство оборудования для защиты кабельных линий (проктолайзеров, протекторов).

Manufacture of equipment for the protection of cable lines (proctolizers, protectors).

ПАВ. 8, ЗАЛ 2, СТЕНД 82В01 / PAV. 8, HALL 2, STAND 82B01

ПЬЕЗУС, ООО
PIEZUS

Россия, 109316, г. Москва, Волгоградский просп., д. 42, корп. 5
Bldg. 5, 42, Volgogradskiy Prospekt, 109316 Moscow, Russia
TEL +7 (495) 796-9220

E-mail: zakaz@piezus.ru
Internet: https://piezus.ru

ООО «Пьезус» — российская компания, специализирующаяся на разработке, производстве и поставке расходомеров, датчиков давления, реле давления и погружных уровнемеров.

PIEZUS is a Russian company specializing in the development, production and supply of flow meters, pressure sensors, pressure switches and submersible level meters.

ПАВ. 2, ЗАЛ 1, СТЕНД 21А104 / PAV. 2, HALL 1, STAND 21A104

ПЭНАМ ИНЖИНИРЗ, ООО
PANAM ENGINEERS LLC

Россия, Московская обл., г. Раменское,
р. п. Ильинский, ул. Пролетарская, д. 49
49, Proletarskaya Str., Il'inskiy Work Settlement,
Ramenskoe, Moscow Region, Russia
TEL +7 (495) 142-3763

E-mail: sales@panamengineers.ru
Internet: <http://www.panamengineers.ru>

Компания PANAM ENGINEERS является одним из ведущих мировых производителей инструментальных фитингов, клапанов и другой трубопроводной арматуры из нержавеющей и углеродистой стали, латуни и спецсплавов.

PANAM ENGINEERS is one of the world's leading manufacturers of instrumentation fittings and valves made of SS316, Carbon steel, Super Duplex, Monel and Hastalloys materials.

ПАВ. 2, ЗАЛ 2, СТЕНД 22В54 / PAV. 2, HALL 2, STAND 22B54

РАДИОИЗОТОПНЫЕ ПРИБОРЫ, ООО
RADIOISOTOPE PRODUCTION LLC

Россия, 454003, г. Челябинск,
ул. Братьев Кашириных, д. 132-Б
132-В, Brat'ev Kashirinykh Str.,
454003 Chelyabinsk, Russia
TEL +7 (351) 734-9747

E-mail: rip@rip74.ru
Internet: <https://rip74.ru>

ООО «РИП» более 30 лет успешно работает на рынке радиационной техники и предлагает эффективные решения под ключ: от разработки проекта до поставки оборудования и обеспечения его функционирования.

RIP LLC has been successfully operating in the radiation equipment market for more than 30 years and offers effective turnkey solutions: from project development to equipment supply and operation.

ПАВ. 7, ЗАЛ 1, СТЕНД 71В20 / PAV. 7, HALL 1, STAND 71B20

РАСУ, АО
RASU JSC

Россия, 115230, г. Москва,
Каширское ш., д. 3, корп. 2, стр. 16
Structure 16, Bldg. 2, 3, Kashirskoe Shosse,
115230 Moscow, Russia
TEL +7 (495) 933-4340

E-mail: info@rasu.ru
Internet: <http://www.rasu.ru>

Предприятие входит в состав Госкорпорации Росатом; отраслевой интегратор по направлениям «Промышленная автоматизация» (АСУ ТП), «Электротехника» и «Ядерное приборостроение», поставщик КИП, приборов неразрушающего контроля и пр.

RASU JSC is part of the Rosatom State Corporation; industry integrator in the areas of Industrial Automation, Electrical Engineering and Nuclear Instrumentation, supplier of control instrumentation, non-destructive testing devices, etc.

ПАВ. 1, СТЕНД 1С10 / PAV. 1, STAND 1C10

РГКС, АО
RGKS JSC

Россия, 107031, г. Москва, вн. тер. г. м. о. Тверской,
Страстной б-р, д. 8а, пом. 1/7
Premises 1/7, 8a, Strastnoy Bulvar, Tverskoy Municipality,
107031 Moscow, Russia
TEL +7 (989) 635-0648

E-mail: info@rgks-jsc.ru

Поставки бурового оборудования, оборудования системы очистки бурового раствора и комплектующих.

Supplies of drilling equipment, drilling mud cleaning system equipment and components.

ПАВ. 7, ЗАЛ 2, СТЕНД 72Д70 / PAV. 7, HALL 2, STAND 72D70

РЕАМ-РТИ, ООО
REAM-RTI LLC

Россия, 143902, Московская обл.,
г. Балашиха, ул. Советская, д. 36д
36D, Sovetskaya Str., 143902 Balashikha,
Moscow Region, Russia
TEL/FAX +7 (495) 149-0090

E-mail: info@ream-rti.ru
Internet: <https://ream-rti.ru>

Производство изделий с повышенными функциональными свойствам: из эластомеров (РТИ с высокой теплостойкостью, агрессивностойкостью, с электропроводящими и диэлектрическими свойствами, с низким коэффициентом трения, стойкие к взрывной декомпрессии) в соответствии с нормами API, ASTM, ISO, ГОСТ РФ и требованиями заказчиков; из теплостойких полимерных композитов; из проволочных проницаемых материалов (регенерируемые фильтроэлементы, демпферы, сажевые фильтры, скважинные фильтры). Защитные полимерные покрытия на основе PPS и PEEK, стойкие к отложениям солей, коррозии, агрессивным средам.

Инжиниринг (насосы, компрессоры, десендеры, гидроредукторы, узлы и детали, поршневые модули гидрозакщиты ПЭД, фильтры, оснастка, разработка технологий РТИ и нанесения покрытий).

Production of high performance components according to API, ASTM, ISO, Russian standards and customers' requirements from elastomers (technical rubber goods with high temperature/aggressive resistance, electrically conductive/dielectric properties, with low friction coefficient and ED resistance); from heat resistant polymer composites; from compressed wire mesh (filtration elements with ability to recover, dampers, particulate filters, well tube filters). PPS- and PEEK-based protective polymeric coatings with low scaling and resistance to abrasion and aggressive environment. Design and production of high-performing units (pumps, compressors, assemblies and their components, ESP motor piston seal sections, filters, process development of technical rubber goods, coating processing).

ПАВ. 1, СТЕНД 1А01 / PAV. 1, STAND 1A01

РЕГИОНМОСТОСТРОЙ
REGIONMOSTOSTROY

Россия / Russia

ПАВ. 1, СТЕНД 1Е52 / PAV. 1, STAND 1E52

РегЛаб, ООО
RegLab LLC

REGLAB

ГРУППА КОМПАНИЙ «ПРОСОФТ-СИСТЕМЫ»

Россия, 620149,
г. Екатеринбург,
ул. Зоологическая, д. 9, оф. 306
Office 306, 9, Zoologicheskaya Str.,
620149 Ekaterinburg, Russia
TEL +7 (343) 270-2335
E-mail: info@reglab.ru
Internet: http://www.reglab.ru

ООО «РегЛаб» — ведущий отечественный разработчик программируемых логических контроллеров REGUL RX00 и программно-технического комплекса AstraRegul. RegLab LLC is a leading domestic developer of REGUL RX00 programmable logic controllers and AstraRegul software and hardware complex.

ПАВ. 2, ЗАЛ 3, СТЕНД 23В17 / PAV. 2, HALL 3, STAND 23B17

РЕЗИНОТЕХСЕРВИС, НПФ, ООО
REZINOTECHSERVIS NPF

Россия, 117105, г. Москва,
Варшавское ш., д. 25а, стр.1, оф. 523
Office 523, Bldg. 1, 25A, Varshavskoe Shosse,
117105 Moscow, Russia
TEL +7 (499) 272-1400
E-mail: rabberservis@mail.ru
Internet: http://www.rezinaservis.ru

Компания ООО «НПФ «Резинотехсервис» с 1992 года изготавливает резинотехнические изделия для насосно-компрессорного и бурового оборудования для эксплуатации в условиях различных сред и температур.

Since 1992, NPF Rezinotekhservis LLC has been producing rubber products for pumps, compressors, and drilling equipment, suitable for various environments and temperatures.

ПАВ. 8, ЗАЛ 4, СТЕНД 84С75 / PAV. 8, HALL 4, STAND 84С75

РЕЛЕМАТИКА, ООО
RELEMATIKA LLC

Россия, 428020, Чувашская Республика,
г. Чебоксары, просп. Ивана Яковлева, д. 1
1, Ivana Yakovleva Prospekt, 428020 Cheboksary,
Chuvash Republic, Russia
TEL +7 (8352) 24-06-50
FAX +7 (8352) 24-02-43
E-mail: info@relematika.ru
Internet: http://relematika.ru

Один из ведущих российских разработчиков и производителей МП устройств РЗИА энергообъектов 6—750 кВ, различного инженерного ПО, АСУ ТП/ССПИ, выполнение проектных и наладочных работ.

One of Russia's leading developers and manufacturers of protection and automation devices for 6...750 kV power facilities, various engineering software, and process control/information acquisition and transmission systems, design and commissioning.

ПАВ. 8, ЗАЛ 2, СТЕНД 82С60 / PAV. 8, HALL 2, STAND 82С60

РЕМАН-СЕРВИС, ООО
REMAN-SERVIS LLC

Россия, 624006, Свердловская обл., Сысертский р-н,
пос. Большой Исток, ул. Свердлова, д. 39-А, литера Е
Litera E, 39-A, Sverdlova Str., Bol'shoy Istok Settlement,
Sysert District, 624006 Sverdlovsk Region, Russia
TEL 8 800 700-7433

E-mail: web@reman-service.ru
Internet: https://reman-service.ru

«Реман-Сервис» — торгово-сервисная компания, оказывающая комплекс услуг по поставке запасных частей и техобслуживанию техники и агрегатов марок Caterpillar, Cummins, Komatsu.

Reman-Service is a trade and service company that provides a range of services for the supply of spare parts and maintenance of equipment and units of the Caterpillar, Cummins, Komatsu brands.

ПАВ. 7, ЗАЛ 3, СТЕНД 73С01 / PAV. 7, HALL 3, STAND 73С01

РЕШЕНИЕ, ООО
RESHENIE

Россия, г. Санкт-Петербург,
ул. Вавиловых, д. 13, корп. 1, литера А, пом. 10н
Premises 10N, Litera A, Bldg. 1,
13, Vavilovykh Str., Saint Petersburg, Russia
TEL +7 (812) 920-2371
FAX +7 (812) 555-6164
E-mail: mail@reshenie-pro.ru
Internet: https://reshenie-pro.ru

ООО «РЕШЕНИЕ» является заводом-производителем мебели марки APC, а именно: диспетчерских столов, линейных шкафов, серверных стоек, сварных корпусов. Мебель для эксплуатации в режиме работы 24/7.

RESHENIE is a manufacturer of APC branded furniture, including dispatcher's tables, line cabinets, server racks, and welded cases. We manufacture furniture designed for 24/7 use.

ПАВ. 7, ЗАЛ 3, СТЕНД 73В40 / PAV. 7, HALL 3, STAND 73В40

РИАТ, ОАО
RIAT PUBLICLY TRADED COMPANIES

Россия, 423823, Республика Татарстан,
г. Набережные Челны, ул. Пушкина, д. 4
4, Pushkina Str., 423823 Naberezhnye Chelny,
Republic of Tatarstan, Russia
TEL 8 800 505-3573

E-mail: reklama@riat.ru
Internet: https://riatauto.ru

ОАО «РИАТ» — производитель специальной грузовой и прицепной самосвальной техники.

RIAT is a manufacturer of commercial trucks with specialized equipment and tipper trailers and semi-trailers.

ОТКРЫТАЯ ПЛОЩАДКА, СТЕНД 06-35 / OPEN AIR, STAND 06-35

РивалКом, ООО
RivalCom LLC

Россия, 423822, Республика Татарстан,
г. Набережные Челны, ул. Ивана Утробина, д. 1/1
1/1, Ivana Utrobina Str., 423822 Naberezhnye Chelny,
Republic of Tatarstan, Russia
TEL +7 (8552) 910-911

E-mail: mail@rivalcom.ru

Internet: <http://www.rivalcom.ru>

Производство и проектирование КИПиА: байпасных указателей жидкости, датчиков уровня жидкости, сигнализаторов уровня жидкости, уровнемерных колонок, поплавков.

Production and design of instrumentation and automated control systems, including bypass liquid indicators, liquid level sensors, liquid level alarms, level gauge columns, and floats.

ПАВ. 2, ЗАЛ 3, СТЕНД 23Е40 / PAV. 2, HALL 3, STAND 23E40

РИВЭЛЛ, ЗАВОД, ООО
RIWELL ZAVOD

Россия, Волгоградская обл.,
г. Камышин, ул. Некрасова, д. 1, оф. 1
Office 1, 1, Nekrasova Str.,
Kamyshin, Volgograd Region, Russia
TEL/FAX +7 (84457) 5-3513

E-mail: info@riwell.ru

Internet: <http://www.riwell.ru>

Производство и поставка скважинного, устьевого и наземного нефтегазового оборудования для производства ГРП и других технологических операций.

Production and supply of downhole, wellhead and onshore oil and gas equipment for hydraulic fracturing and other technological operations.

ПАВ. 2, ЗАЛ 2, СТЕНД 22В36 / PAV. 2, HALL 2, STAND 22B36

РИГИНТЕЛ, ООО
RIGINTEL LLC

Россия, г. Пермь,
ул. Стахановская, д. 54, литера Ж, вх. 6/1, оф. 200В
Office 200V, Entrance 6/1, Litera ZH,
54, Stakhanovskaya Str., Perm, Russia
TEL +7 (922) 325-7194

E-mail: info@rigintelpro.ru

Internet: <https://rigintelpro.ru>

Мы разрабатываем, конструируем, устанавливаем и обслуживаем автоматизированные системы управления интеллектуальной буровой установкой на всей территории РФ.

We develop, design, install and maintain automated control systems for intelligent drilling rigs throughout the Russian Federation.

ПАВ. 1, СТЕНД 1С30 / PAV. 1, STAND 1C30

РИЗУР
RIZUR

Россия, 390527, Рязанская обл.,
Рязанский р-н, с. Дубровичи,
14-й км (автодорога Рязань — Спасск), стр. 46
Bldg. 4B, 14th km (Ryazan'-Spassk Highway),
Dubrovichi Settlement, Ryazanskiy District,
390527 Ryazan Region, Russia
TEL +7 (4912) 20-20-80

E-mail: marketing@rizur.ru

Internet: <https://rizur.ru>

«РИЗУР» занимается производством и поставками взрывозащищенного оборудования широчайшего спектра и приборов контроля уровня для работы на объектах нефтегазового и нефтехимического комплексов.

RIZUR is one of the leading manufacturers and suppliers of a wide range of explosion-proof equipment and level control devices for work at oil and gas and petrochemical complexes.

ПАВ. 2, ЗАЛ 3, СТЕНД 23D10 / PAV. 2, HALL 3, STAND 23D10

РИТМ, ООО
RITM

Россия, Республика Татарстан, г. Казань,
ул. Рахимова, д. 8, пом. 322
Premises 322, 8, Rakhimova Str.,
Kazan, Republic of Tatarstan, Russia
TEL +7 (937) 286-3456

E-mail: lenar.khuzin@mail.ru

Internet: <http://www.ritm-neft.ru>

Разработка и производство реагентов для интенсификации добычи нефти на нагнетательных и ограничения водопритока на добывающих скважинах. Исключительно на основе компонентов российского производства.

We develop and produce chemicals for enhancing oil extraction at injection wells and limiting water inflow at production wells. We use exclusively Russian-made components.

ПАВ. 7, ЗАЛ 2, СТЕНД 72D14 / PAV. 7, HALL 2, STAND 72D14

РОСКЕР
ROSKER

Россия, 144000, Московская обл.,
г. Электросталь, ул. Красная, д. 25а, литера Д
Litera D, 25A, Krasnaya Str., 144000 Elektrostal,
Moscow Region, Russia
TEL +7 (495) 120-2217

E-mail: info@rosker.ru

Internet: <http://www.rosker.ru>

Динамично развивающаяся российский бренд «РОСКЕР», специализирующийся на разработке и производстве нагревательных элементов и отопителей по технологии PTC.

ROSKER is dynamically developing manufacturer. The focus is primarily on engineering and production of heating elements and heaters according to PTC technology.

ПАВ. 2, ЗАЛ 2, СТЕНД 22В30 / PAV. 2, HALL 2, STAND 22B30

**РОССИЙСКИЙ МОРСКОЙ РЕГИСТР
СУДОХОДСТВА, ФАУ**
RUSSIAN MARITIME REGISTER OF SHIPPING

Россия, 191186, г. Санкт-Петербург, Дворцовая наб., д. 8
8, Dvortsovaya Naberezhnaya, 191186 Saint Petersburg, Russia
TEL 8 800 333-9999, E-mail: pobox@rs-class.org
Internet: <http://rs-class.org>

Российский морской регистр судоходства (РС, Регистр) — одно из ведущих классификационных обществ с мировым именем, работает во всех сферах морской индустрии. Ведет историю с 1913 года.

Russian Maritime Register of Shipping (RS) is one of the leading classification societies in the world operating in all areas of the maritime industry. Established in 1913.

ПАВ. 1, СТЕНД 1С45 / PAV. 1, STAND 1C45



РОССИЙСКИЙ НАЦИОНАЛЬНЫЙ КОМИТЕТ
МИРОВОГО НЕФТЯНОГО СОВЕТА

**РОССИЙСКИЙ НАЦИОНАЛЬНЫЙ КОМИТЕТ
МИРОВОГО НЕФТЯНОГО СОВЕТА,
АССОЦИАЦИЯ**
**RUSSIAN NATIONAL COMMITTEE OF THE WORLD
PETROLEUM COUNCIL ASSOCIATION**

Россия, 127422, г. Москва,
Дмитровский пр-д, д. 10, стр. 3, комн. 101
Office 101, Bldg. 3, 10, Dmitrovskiy Proezd,
127422 Moscow, Russia
TEL +7 (495) 748-0251, E-mail: info@rus-petroleum.ru
Internet: <http://www.rus-petroleum.ru>

Ассоциация «РНК МНС» содействует развитию международного сотрудничества в интересах российской нефтегазовой отрасли, организует исследования и мероприятия по актуальным темам отраслевой повестки дня. RNC of the WPC Association promotes international cooperation and professional information exchange in the interests of the national oil and gas industry, organises actual studies and events.

**РТП, ГРУППА
КОМПАНИЙ**
**RTP GROUP OF
BUSINESSES**



ГРУППА КОМПАНИЙ
НАДЕЖНЫЕ РЕШЕНИЯ

Россия, Республика Башкортостан,
г. Уфа, ул. Кандринская, д. 2
2, Kandrinская Str., Ufa,
Republic of Bashkortostan, Russia
TEL +7 (347) 292-7205, FAX +7 (347) 271-5324
E-mail: office@npf-rtp.ru
Internet: <http://www.npf-rtp.ru>

Мы предлагаем надежные решения задач применения резинотехнических изделий в ответственном оборудовании нефтегазовой отрасли, а также реинжиниринг и импортозамещение, используя опыт, знания и инновации.

We offer reliable solutions for the application of industrial rubber products in critical oil and gas equipment, as well as re-engineering and import substitution, leveraging our experience, knowledge, and innovations.

ПАВ. 2, ЗАЛ 2, СТЕНД 22B56 / PAV. 2, HALL 2, STAND 22B56

РТСИМ, ООО
RTSIM

Россия, 121205, г. Москва,
тер. Инновационного центра «Сколково»,
Большой б-р, д. 42, стр. 1, пом. 150
Premises 150, Bldg. 1, 42, Bol'shoi Bulvar,
Skolkovo Innovation Center, 121205 Moscow, Russia
TEL +7 (903) 314-4238
E-mail: info@rtsim.ru
Internet: <http://rtsim.ru>

Дефицит кадров и оптимизация технологических решений — вызовы, стоящие перед производствами. Экосистема РТСИМ представляет продукты на стыке математического моделирования, цифровизации инженерного образования и трудоустройства молодых специалистов.

Shortage of personnel and technological solutions optimization are the challenges facing different industries. RTSIM ecosystem presents products at the intersection of mathematical modeling and digitalization of engineering education, assists in young specialists employment.

ПАВ. 2, ЗАЛ 2, СТЕНД 22E80 / PAV. 2, HALL 2, STAND 22E80

РУНА, ПРОИЗВОДСТВЕННАЯ КОМПАНИЯ
RUNA PC

Россия, 121205, г. Москва, ул. Нобеля,
тер. Инновационного центра «Сколково», д. 5
5, Skolkovo Innovation Center,
Nobelya Str., 121205 Moscow, Russia
TEL +7 (495) 127-0124
E-mail: info@run-a.ru
Internet: <http://www.run-a.ru>

Компания «РУНА» является производителем высококачественных расходомеров газа и жидкости с накладными датчиками.

RUNA PC is a manufacturer of high-quality gas and liquid flow meters with detachable sensors.

ПАВ. 2, ЗАЛ 3, СТЕНД 23E49 / PAV. 2, HALL 3, STAND 23E49

РУСАТОМ ИЗОПЛИТ, ООО
RUSATOM IZOPLIT LLC

Россия, Тверская обл., Конаковский р-н,
пгт Изоплит, ул. Пионерская, д. 20
20, Pionerskaya Str., Izoplit Settlement,
Konakovo District, Tver Region, Russia
TEL 8 800 770-7848
E-mail: info.izoplit@umatex.ru
Internet: <http://www.umatextermo.ru>

Компания «Русатом Изоплит» — производитель теплоизоляционных материалов «ЮМАТЕКС Термо» — входит в состав композитного дивизиона ГК «Росатом». Продукция применяется в жилом и коммерческом строительстве.

Rusatom Izoplit LLC, the manufacturer of UMATEX Termo insulating materials, became a part of composite division of State Corporation Rosatom. Its products are used for both living and commercial buildings.

ПАВ. 2, ЗАЛ 2, СТЕНД 22E50 / PAV. 2, HALL 2, STAND 22E50

9

Товарных Групп

400+

Товарных Категорий

3000+

Поставщиков

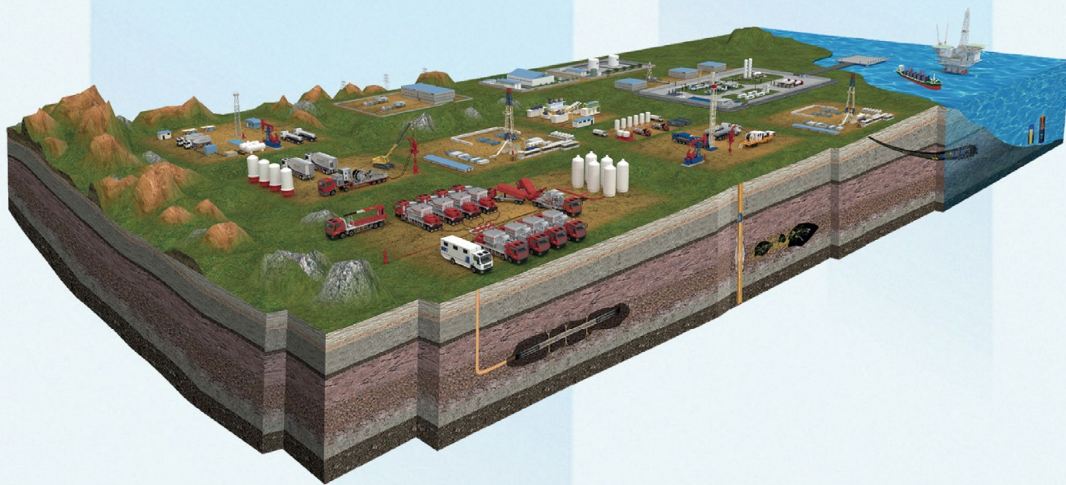

- ∅ Высокотехнологичное интеллектуальное оборудование для бурения и заканчивания скважин
- ∅ Специальное оборудование для производства и закачки азота
- ∅ Оборудование для интенсификации добычи нефти и газа
- ∅ Высокоэффективное газовое компрессорное оборудование
- ∅ Высокотехнологичное морское устьевое оборудование и системы контроля
- ∅ Оборудование для переработки природного газа
- ∅ Интеллектуальное оборудование для извлечения нефти
- ∅ Оборудование для морской добычи нефти и газа
- ∅ Улавливание и использование углерода



Спецмашины



Буровые установки



Устьевое оборудование и фонтанная арматура



Компрессоры

РУСВЕЛЬТ
RUSVELTE

Россия, 426006, Удмуртская Республика,
г. Ижевск, ул. Телегина, д. 33
33, Telegina Str., 426006 Izhevsk,
Udmurtia Republic, Russia
TEL +7 3412908438

E-mail: info@rusvelte.com
Internet: <http://Rusvelte.com>

Проектирование и производство различных типов скважинных фильтров для борьбы с механическими примесями с 1999 года.

Design and manufacture of various types of well filters for the control of mechanical impurities since 1999.

ПАВ. 7, ЗАЛ 2, СТЕНД 72C01 / PAV. 7, HALL 2, STAND 72C01

РУСВЭЛЛГРУП, АО
RUSWELGROUP JSC

Россия, г. Москва, Каширское ш., д. 49
49, Kashirskoe Shosse, Moscow, Russia
TEL +7 (499) 949-2986
E-mail: info@ruswellgroup.ru

Internet: <http://www.tvcl.ru>

АО «РусвэллГрупп» — интегратор ГК «Росатом» по направлению «продукты и услуги для нефтегазовой отрасли», специализирующийся на разработке, производстве и поставке оборудования, нефтесервисе.

RusWellGroup JSC is an integrator of the Rosatom State Nuclear Energy Corporation in the area of products and services for the Oil & Gas Industry, specializing in oilfield services, development, production and supply of equipment.

ПАВ. 1, СТЕНД 1C10 / PAV. 1, STAND 1C10

РУС-КР

РУС-КР, ООО
RUS-KR LLC

Россия, 119331, г. Москва,
просп. Вернадского, д. 29, пом. 1
Premises 1, 29, Vernadskogo Prospekt,
119331 Moscow, Russia
TEL +7 (495) 565-3558, +7 (495) 363-0955

E-mail: office@rus-kr.com

«РУС-КР» — поставщик передового оборудования для бурения и ремонта скважин, флотов ГРП, газовых компрессоров, колтубинговых и цементировочных установок, азотных станций, морского устьевого оборудования. RUS-KR supplies high-tech drilling rigs, hydraulic fracturing fleets, coiled tubing, cementing and nitrogen units, offshore wellhead equipment, compressors, oil and gas services in the fields.

ПАВ. 1, СТЕНД 1F10 / PAV. 1, STAND 1F10

РУССКИЕ ВЕЗДЕХОДЫ ПЛАСТУН, ООО
RUSSIAN ALL-TERRAIN VEHICLE PLASTUN

Россия, г. Санкт-Петербург,
наб. Лейтенанта Шмидта, д. 21, литера А, пом. 4-Н
Premises 4-N, Litera A, 21, Leytenanta Shmidta
Naberezhnaya, Saint Petersburg, Russia
TEL 8 800 551-2645

E-mail: info@tpu-plastun.ru
Internet: <https://tpu-plastun.ru>

Компания ООО «Русские вездеходы «Пластун» занимается разработкой и сборкой отечественных вездеходов собственной конструкции.

The company LLC Russian all-terrain vehicles Plastun is engaged in development and assembly of domestic all-terrain vehicles of own construction.

ПАВ. 7, ЗАЛ 2, СТЕНД 72C20 / PAV. 7, HALL 2, STAND 72C20

РУСТ-95, ТД
ROOST-95 TD LLC

Россия, 115280, г. Москва, ул. Ленинская Слобода, д. 26,
стр. 5, бизнес-центр «Симонов Плаза», оф. 3201
Office 3201, Simonov Plaza Business Center, Bldg. 5,
26, Leninskaya Sloboda Str., 115280 Moscow, Russia
TEL +7 (499) 579-3114, (495) 787-7435

E-mail: contact@roost95.ru

Internet: <https://roost.ru>

Торговый дом «РУСТ-95» — поставщик запорной и регулирующей трубопроводной арматуры производства заводов «РУСТ-95» и «ОАЗ» для нефтяной, газовой, атомной, пищевой и энергетической сфер промышленности. Полный цикл производства. Быстрая поставка. Оборудование на заказ. Высочайшее качество.

ROOST-95 TD is a supplier of shut-off and control pipeline valves produced by the ROOST-95 and YuAZ plants for the oil, gas, nuclear, food and energy industries. The full production cycle. Fast delivery. Customized equipment. The highest quality.

ПАВ. 2, ЗАЛ 1, СТЕНД 21A80 / PAV. 2, HALL 1, STAND 21A80

РУСЭЛКОМ, ООО
RUSELKOM

Россия / Russia

ПАВ. 7, ЗАЛ 2, СТЕНД 72C70 / PAV. 7, HALL 2, STAND 72C70

САНТО РУС, ООО
SANTO RUS

Россия, 123100, г. Москва,
Пресненская наб., д. 12, этаж 45, комн. 10, оф. 327
Office 327, Room 10, 45th Floor, 12, Presnenskaya
Naberezhnaya, 123100 Moscow, Russia
TEL +7 (495) 960-9790

E-mail: info@santo-rus.ru

Компания является производителем нагревательного кабеля и взрывозащищенного оборудования для систем промышленного электрообогрева.

The company is a manufacturer of heating cables and explosion-proof equipment for industrial electric heating systems.

ПАВ. 7, ЗАЛ 5, СТЕНД 75C01 / PAV. 7, HALL 5, STAND 75C01



САМСОН КОНТРОЛС, ООО SAMSON CONTROLS

Россия, 109544, г. Москва, б-р Энтузиастов, д. 2
2, Entuziastov Bulvar, 109544 Moscow, Russia
TEL +7 (495) 777-4545, FAX +7 (495) 737-3949
E-mail: samson@samson.ru
Internet: http://samson.ru

ООО «САМСОН КОНТРОЛС» — российское машиностроительное предприятие с производством в Ростовской области. Производит трубопроводную арматуру и средства автоматизации под торговой маркой SAMSON.

SAMSON CONTROLS is the Russian engineering company with the production facility located in the Rostov region. The company manufactures control, on/off valves and automation equipment under the SAMSON trademark.

ПАВ. 2, ЗАЛ 2, СТЕНД 22С30 / PAV. 2, HALL 2, STAND 22С30

САНФИКС SANFIX

Россия, Московская обл., г. Егорьевск, с. Лелечи, стр. 61Б
Bldg. 61B, Lelechi Settlement,
Egorievsk, Moscow Region, Russia
TEL 8 800 600-3689
E-mail: info@sanfix.pro
Internet: http://sanfix.pro

Компания «САНФИКС» разрабатывает и производит качественные материалы для уплотнения резьбовых соединений водопроводных, тепловых и газовых сетей.

SANFIX develops and produces high quality materials for sealing threaded connections of water supply, heating and gas networks.

ПАВ. 8, ЗАЛ 4, СТЕНД 84В10 / PAV. 8, HALL 4, STAND 84В10

САРМАТ, НПП, ООО SARMAT NPP

Россия, Удмуртская Республика
Udmurtia Republic, Russia

ПАВ. 7, ЗАЛ 2, СТЕНД 72С70 / PAV. 7, HALL 2, STAND 72С70

СВС, ООО SVS CO. LTD

Россия, 123182, г. Москва,
ул. Авиационная, д. 79, корп. 1, кв. 198
Apartment 198, Bldg. 1, 79, Aviatsionnaya Str.,
123182 Moscow, Russia
TEL 8 800 511-4515
FAX +7 (3414) 55-99-94
E-mail: office@oosvs.ru
Internet: http://www.oosvs.ru

ООО «СВС» предлагает полный цикл строительства вахтовых поселков: проектирование, производство, комплектация, доставку, монтаж и пусконаладку всего оборудования, сервисное гарантийное обслуживание.

SVS LTD offers a full cycle of construction of rotational settlements — design, production, set completing, delivery, installation and starting-up and adjustment of all equipment, and service.

ОТКРЫТАЯ ПЛОЩАДКА, СТЕНД 05-10 / OPEN AIR, STAND 05-10

СВЭЛ SVEL

Россия, г. Екатеринбург, ул. Чернышевского, д. 61
61, Chernyakhovskogo Str., Ekaterinburg, Russia
TEL +7 (343) 253-5013
FAX +7 (343) 253-5018
E-mail: info@svel.ru
Internet: http://www.svel.ru

Группа «СВЭЛ» — один из лидирующих производителей электротехнического оборудования на рынке России и СНГ. Предприятия группы выпускают различные виды трансформаторов, токоограничивающих реакторов, комплектных распределительных устройств. Оборудование на 80 % покрывает потребности по всей цепочке распределения электроэнергии: от генерации до потребления.

SVEL Group is a flagship in electrical equipment markets of Russia and Eastern Europe. SVEL Group's affiliates manufacture a broad range of transformers, shunt reactors, switch-gears. These products can cover up to 80% of demands within the electricity distribution chain — generation through consumption.

ПАВ. 8, ЗАЛ 2, СТЕНД 82В50 / PAV. 8, HALL 2, STAND 82В50

СГЭП НТЦ SGEP

Россия,
630087, г. Новосибирск,
ул. Новогодняя, д. 24/1,
комн. 409
Office 409, 24/1, Novogodnyaya Str.,
630087 Novosibirsk, Russia
TEL 8 800 770-7512
E-mail: manager@sgepnsk.ru
Internet: https://sgep-it.ru, https://forpost-co.ru

Разработка и производство промышленных систем электропитания «ФОРПОСТ» и агрегатов бесперебойного питания «СГЭП». Дистрибуция и интеграция проектных IT-решений.

Development and production of FORPOST industrial power supply systems and SGEP uninterruptible power supply units. Distribution and integration of project IT solutions.

ПАВ. 2, ЗАЛ 3, СТЕНД 23Д25 / PAV. 2, HALL 3, STAND 23Д25

СегментЭНЕРГО, Кабельный завод SegmentENERGO Cable Factory

Россия, Московская обл., г. Чехов, ул. Складская, д. 8/1
8/1, Skladskaya Str., Chekhov, Moscow Region, Russia
TEL/FAX +7 (495) 279-2524
E-mail: info@segmentenergo.ru
Internet: http://segmentenergo.ru

Мы производим кабель для автоматизации, создания СКС, охранно-пожарной сигнализации, управления производственными процессами, предлагаем собственные инновационные разработки для нефтегазовой отрасли.

We produce cables for automation, SCS creation, security and fire alarm systems, production process management, and offer our own innovative developments for the oil and gas industry.

ПАВ. 8, ЗАЛ 1, СТЕНД 81В85 / PAV. 8, HALL 1, STAND 81В85



СЕЙСМОТЕХНИКА, ОАО
SEISMOTEKHNIKA JSC

Республика Беларусь, 246034, г. Гомель,
ул. Владимировая, д. 16
16, Vladimirova Str., 246034 Gomel, Republic of Belarus
TEL +375 232 562343, FAX +375 232 565881
E-mail: gsmt@seismo.by, Internet: <http://www.seismo.by>
«Сейсмотехника» — производитель геофизического и нефтепромыслового оборудования. Вибрационные источники сейсмических сигналов, мобильные агрегаты для бурения и КРС, полнокомплектные буровые установки. Seismotekhnika is a manufacturer of geophysical and oil field equipment: seismic vibrators, mobile drilling and work-over rigs, full package drilling rigs.

ПАВ. 1, СТЕНД 1А48 / PAV. 1, STAND 1A48

СЕЛЛЗ ТРЕЙД, ООО
CELLS TRADE

Россия, 454030, г. Челябинск,
ул. Скульптора Головницкого, д. 26, кв. 81
Apartment 81, 26, Skulptora Golovnitckogo Str.,
454030 Chelyabinsk, Russia
TEL +7 (950) 738-5600, E-mail: info@cells-trade.ru
Internet: <https://cells-trade.ru>
Литиевые элементы питания и аккумуляторы для экстремальных условий эксплуатации.
Lithium batteries and cells for exteme environment.

ПАВ. 8, ЗАЛ 1, СТЕНД 81D90 / PAV. 8, HALL 1, STAND 81D90

СЕНСОР, НАУЧНО-ПРОИЗВОДСТВЕННОЕ ПРЕДПРИЯТИЕ, ООО
SENSOR RESEARCH & PRODUCTION ENTERPRISE



Россия, 442960, Пензенская обл., г. Заречный, ул. Промышленная, стр. 5
Bldg. 5, Promyshlennaya Str., 442960 Zarechny, Penza Region, Russia
TEL +7 (8412) 65-21-21, FAX +7 (8412) 65-21-00
E-mail: info@nppsensur.ru
Internet: <http://nppsensur.ru>
Научно-производственное предприятие «СЕНСОР» более 32 лет специализируется на разработке и изготовлении приборов, оборудования, средств измерений и систем контроля взрывоопасных сред для нефтегазовой, химической и других отраслей, занимает одну из лидирующих позиций на рынке систем измерения количества нефтепродуктов и сжиженных углеводородных газов, запорно-отсечной трубопроводной арматуры с дистанционным управлением.
For more than 32 years SENSOR Research and Production Enterprise has been specializing in the development and manufacture of instruments, equipment, measuring instruments and control systems for explosive environments for the oil and gas, chemical and other industries, and occupies one of the leading positions in the market for measuring systems for the amount of petroleum products and liquefied hydrocarbon gases, shut-off pipeline valves with remote control.

ПАВ. 2, ЗАЛ 3, СТЕНД 23D40 / PAV. 2, HALL 3, STAND 23D40

СервисМонтажИнтеграция
ServisMontazhIntegratsiya

Россия, 420053, Республика Татарстан, г. Казань,
ул. Поперечно-Ноксинская, зд. 50
Bldg. 50, Poperechno-Noksinskaya Str.,
420053 Kazan, Republic of Tatarstan, Russia
TEL +7 (843) 234-4613, 234-4633
E-mail: office@smi.su
Internet: <http://www.smi.su>
Проектирование, изготовление, поставка и обслуживание электрощитового оборудования низкого и среднего напряжения, оборудования систем автоматизации, выполнение комплекса услуг в сфере электроснабжения. Design, manufacture, delivery and maintenance of low and medium voltage switchboard equipment and automation systems equipment as well as provision of services related to power supply.

ПАВ. 8, ЗАЛ 2, СТЕНД 82C01 / PAV. 8, HALL 2, STAND 82C01

СЕРВИСНЫЙ ЦЕНТР СБМ
SERVICE CENTER SBM

Россия, г. Москва, ул. Намёткина, д. 12а
12A, Nametkina Str., Moscow, Russia
TEL +7 (495) 231-4456
E-mail: 2314456@sbmpost.ru
Сервисные услуги по приготовлению и сопровождению буровых растворов, утилизации буровых отходов. We offer services for the preparation and maintenance of drilling muds, as well as the disposal of drill mud.

ПАВ. 1, СТЕНД 1F68 / PAV. 1, STAND 1F68

СИБИРСКАЯ МАШИНОСТРОИТЕЛЬНАЯ КОМПАНИЯ, ООО (SIMACO)
SIBERIAN MACHINEBUILDING COMPANY LLC (SIMACO)

Россия / Russia
TEL +7 (3822) 701-133
FAX +7 (3822) 701-132
E-mail: simaco@simaco.tomsk.ru
Internet: <http://www.smc.tomsk.ru>
Компания SIMACO — крупнейший в РФ производитель и разработчик перемешивателей бурового раствора мощностью от 2 кВт до 30 кВт, лебедок гидравлических и электротеханических, механизмов поворота, узлов пневмопривода БУ. SIMACO is the largest Russian manufacturer and developer of drilling mud mixers with a power of 2 kW to 30 kW, hydraulic and electromechanical winches, turning mechanisms, and drilling rig pneumatic drive units.

ПАВ. 1, СТЕНД 1A20 / PAV. 1, STAND 1A20



СИБИРЬ-МЕХАТРОНИКА, ООО SIBERIA-MECHATRONICS LLC

Россия, г. Новосибирск, ул. Немировича-Данченко, д. 138
138, Nemirovicha-Danchenko Str., Novosibirsk, Russia
TEL +7 (383) 399-0055
FAX +7 (383) 315-2518
Internet: <http://www.sibmech.ru>

Разработка и производство линейных актуаторов общепромышленного, взрывозащищенного, погружного исполнения, промышленных винтовых домкратов, станций управления. Автоматизация промышленных предприятий. Development and production of linear actuators of general industrial, explosion-proof, submersible design, industrial screw jacks, control stations. Automation of industrial enterprises.

ПАВ. 7, ЗАЛ 2, СТЕНД 72D42 / PAV. 7, HALL 2, STAND 72D42

СИМОЙЛ, ООО SYMOIL

Россия, г. Москва,
Волоколамское ш., д. 89, этаж 4, оф. 407
Office 407, 4th Floor, 89, Volokolamskoe Shosse,
Moscow, Russia
TEL +7 (495) 909-3508
E-mail: bd_rf@symoil.com
Internet: <http://www.symoil.ru>

«СИМОЙЛ» — это проектно-конструкторская и производственная компания по передовым продуктам в нефтегазовой сфере, специализирующаяся на внутрискважинном оборудовании верхнего и нижнего заканчивания. SYMOIL is an engineering company and manufacturer of advanced oil and gas service products, specialized in Completions and Thru Tubing solutions.

ПАВ. 7, ЗАЛ 2, СТЕНД 72B90 / PAV. 7, HALL 2, STAND 72B90

СИМЭКС SIMECS

Россия, 196128, г. Санкт-Петербург,
ул. Варшавская, д. 5, корп. 2, литера А, оф. 106А
Office 106A, Litera A, Bldg. 2, 5, Varshavskaya Str.,
196128 Saint Petersburg, Russia
TEL +7 (812) 677-0057
FAX +7 (812) 677-1853
E-mail: info@simecs.ru
Internet: <http://www.simecs.ru>

Ведущий поставщик техники промышленной автоматизации и приводных решений: Siemens, Inovance, ABB, Ensmas, Helmholtz, Unitronics. Решения для ответственных приложений и сложных процессов.

A leading supplier of equipment for Industrial Automation and Drive Technologies: Siemens, Inovance, ABB, Ensmas, Helmholtz, Unitronics. Solutions for critical applications and complex processes.

ПАВ. 2, ЗАЛ 2, СТЕНД 22B78 / PAV. 2, HALL 2, STAND 22B78

СИНКРОСС SINKROSS

Россия, г. Саратов, ул. Жуковского, д. 9а
9A, Zhukovskogo Str., Saratov, Russia
TEL/FAX +7 (8452) 55-66-56
E-mail: office@sinkross.ru
Internet: <http://www.sinkross.ru>

Автоматика противопожарной защиты и контроля загазованности. Разработка, производство и внедрение систем автоматики для взрывоопасных производств. Automated fire protection and gas control systems. Development, production and implementation of automated control systems for explosion-hazardous production facilities.

ПАВ. 8, ЗАЛ 2, СТЕНД 82С28 / PAV. 8, HALL 2, STAND 82С28

СИНТЕК SINTEK

Россия, 603105, г. Нижний Новгород,
ул. Ошарская, д. 77А П8
77A P8, Osharskaya Str.,
603105 Nizhny Novgorod, Russia
TEL/FAX +7 (831) 422-1133
E-mail: info@sintek-nn.ru
Internet: <http://www.sintek-nn.ru>

Автоматизация технологических процессов в трубопроводном транспорте нефти и нефтепродуктов, нефтяной, газовой, химической, энергетической отраслях промышленности и других взрывоопасных производств. Automation of technological processes in different industries, including oil transportation, gas, chemical, and other explosive-flammable and hazardous industries and production facilities.

ПАВ. 2, ЗАЛ 3, СТЕНД 23B10 / PAV. 2, HALL 3, STAND 23B10

СИСТЕМА-СЕРВИС УК, ООО SYSTEM SERVICE MC LLC

Россия, 423450, Республика Татарстан,
г. Альметьевск, ул. Базовая, д. 2
2, Bazovaya Str., 423450 Almeteyevsk,
Republic of Tatarstan, Russia
TEL +7 (8553) 38-94-00
FAX +7 (8553) 31-84-94
E-mail: info@sistemaservis.ru
Internet: <http://www.system.tagras.ru>

Группа компаний «Система-Сервис» — многопрофильное предприятие, предоставляющее сервисные услуги в области строительства скважин, добычи нефти и поддержания пластового давления.

System-Service Group is a diversified enterprise providing services in the field of well construction, oil production, and reservoir pressure maintenance.

ПАВ. 2, ЗАЛ 2, СТЕНД 22D20 / PAV. 2, HALL 2, STAND 22D20

СИСТЕМОТЕХНИКА
SYSTEMTECHNIK

Россия, г. Москва, ул. Коптевская, д. 73, стр. 1
Bldg. 1, 73, Koptevskaya Str., Moscow, Russia
TEL/FAX +7 (495) 255-0339
E-mail: info@sstmk.ru
Internet: <http://www.sstmk.ru>

ГК «Системотехника» («ИМПУЛЬС» и «НОВАК») — российский производитель энергетических решений по защите электропитания для бизнеса с подтвержденным статусом Минпромторга. Входит в реестры нефтегазовых компаний.

Systemtechnik Group of Companies (IMPULS and NOVAK) is a Russian manufacturer of energy solutions for power supply protection for business with a status confirmed by the Russian Ministry of Industry and Trade.

ПАВ. 2, ЗАЛ 1, СТЕНД 21А50 / PAV. 2, HALL 1, STAND 21A50

СИСТЕМЫ НЕФТЬ И ГАЗ
OIL AND GAS SYSTEM

Россия, 117312, г. Москва, ул. Вавилова, д. 47а
47A, Vavilova Str., 117312 Moscow, Russia
TEL +7 (495) 995-0153
E-mail: web_ogs@og.systems
Internet: <http://www.og.systems>

Комплексные решения в области коммерческого и оперативного учета углеводородов, защиты магистральных нефтепроводов и различного технологического оборудования. Сервисное обслуживание.

We offer comprehensive solutions in commercial and operational hydrocarbon metering, protection of main oil pipelines, and various process equipment. Maintenance services.

ПАВ. 2, ЗАЛ 2, СТЕНД 22Е30 / PAV. 2, HALL 2, STAND 22E30



СИСТЕМЫ. ТЕХНОЛОГИИ. КОММУНИКАЦИИ,
ООО
SYSTEMS. TECHNOLOGIES. COMMUNICATION LLC

Россия, г. Томск, Комсомольский просп., д. 62, стр. 2
Bldg. 2, 62, Komsomol'skiy Prospekt, Tomsk, Russia
TEL +7 (3822) 609-708
E-mail: info@stc-tomsk.ru
Internet: <http://stc-tomsk.ru>

Системная интеграция в области технологической связи и видеонаблюдения. Проектирование систем связи, поставка оборудования связи, монтаж и пусконаладка, обучение персонала. Собственное производство.

System integration in the areas of technological communication and video surveillance. Design of communication systems, supply of communication equipment, installation and commissioning, personnel training. In-house production.

ПАВ. 7, ЗАЛ 5, СТЕНД 75В80 / PAV. 7, HALL 5, STAND 75В80



СИСТЭМ ЭЛЕКТРИК, АО
SYSTEME ELECTRIC

Россия, г. Москва, ул. Двинцев, д. 12, корп. 1а
Bldg. 1A, 12, Dvintsev Str., Moscow, Russia
TEL +7 (495) 777-9988
E-mail: support@systeme.ru
Internet: <http://systeme.ru>

Российская компания «Систэм Электрик» производит и поставляет оборудование, комплексные решения и ПО для проектов по распределению электроэнергии и автоматизации под собственными брендами Systeme Electric, «Механотроника», Dekraft, Systeme Soft и оказывает сервисную поддержку оборудования Schneider Electric в качестве авторизованного поставщика сервисных услуг. «Систэм Электрик» предлагает единую экосистему продуктов и решений SystemeOne на базе российского ПО. Сайт компании: <https://systeme.ru/about>

The Russian company Systeme Electric produces and supplies equipment, comprehensive solutions and software for power distribution and automation projects under its own brands Systeme Electric, Mechanotronica, Dekraft, Systeme Soft and provides service support for Schneider Electric equipment as authorized service provider. Systeme Electric offers a unified ecosystem of SystemeOne products and solutions based on Russian software.

Web: <https://systeme.ru/about>

ПАВ. 8, ЗАЛ 1, СТЕНД 81С51 / PAV. 8, HALL 1, STAND 81С51

СКИПЕТР, ООО
SKIPETR LLC

Россия, г. Москва, пр-д Нансена, д. 1, пом. 1/18, комн. 1
Office 1, Premises 1/18, 1, Nansena Proezd, Moscow, Russia
TEL +7 (926) 826-6155
E-mail: dk@skipetrmsk.ru
Internet: <http://www.skipetrmsk.ru>

Подбор и поставка КИПиА, ЗРА и клапанной обвязки для сложных применений. Позиционеры клапана. Арктическая обвязка. Параллельный импорт.

Selection and supply of instrumentation, valves and valves accessories for special severe applications. Valve positioners. Parallel import.

ПАВ. 8, ЗАЛ 4, СТЕНД 84В50 / PAV. 8, HALL 4, STAND 84В50

Systeme electric

Энергия. Технологии. Надежность.

Мы — российская компания с мировой экспертизой, производим и поставляем оборудование и комплексные решения для проектов по передаче и распределению электроэнергии и автоматизации. **Systeme Electric** предлагает клиентам и партнерам единую экосистему продуктов и решений SystemeOne на базе российского программного обеспечения.



3000+

сотрудников



Крупнейший в отрасли

инженерно-сервисный центр (г. Москва)



Завод «Потенциал»

(г. Козьмодемьянск)



Механотроника

НТЦ «Механотроника»

(г. Санкт-Петербург)

18



офисов в России и Беларуси

2



логистических центра



Завод «СЭЗЭМ»

«Систэм Электрик Завод Электро-Моноблок» (г. Коммунар)



Systeme soft

Центр инноваций Systeme Soft

(г. Иннополис)

ПРИГЛАШАЕМ НА КЛЮЧЕВОЕ СОБЫТИЕ
В СФЕРЕ ЭЛЕКТРОЭНЕРГЕТИКИ И АВТОМАТИЗАЦИИ

ИННОВАЦИОННЫЙ САММИТ 2024

Технологическое партнерство — объединяем лучшее

РЕГИСТРИРУЙТЕСЬ СЕЙЧАС!



15-18 апреля 2024
Москва, ЦВК «Экспоцентр»,
павильон 3

systeme.ru



СКОЛКОВО, ФОНД
SKOLKOVO FOND

Россия, 121205, г. Москва, тер. Инновационного центра «Сколково», ул. Луговая, д. 4, корп. 2
Bldg. 2, 4, Lugovaya Str., Skolkovo Innovation Center, 121205 Moscow, Russia
TEL +7 (495) 956-00-33, 8 800 250-0921
FAX +7 (495) 739-53-06
E-mail: skfoundation@sk.ru
Internet: <https://sk.ru>

«Сколково» — крупнейший инновационный центр России. Он играет весомую роль в укреплении фундамента национальной экономики: стартапов, развивающих бизнес при поддержке «Сколково».

Skolkovo is the largest innovation center in Russia. It plays a significant role in strengthening the foundation of the national economy: startups that develop business with the support of Skolkovo.

ПАВ. 8, ЗАЛ 3, СТЕНД 83A02 / PAV. 8, HALL 3, STAND 83A02

СНАБЭКСПОРТ, ООО
SNABEXPORT

Россия, г. Санкт-Петербург, вн. тер. г. м. о. Комендантский Аэродром, ул. Аэродромная, д. 6, литера А, пом. 1-Н, пом. 202
Premises 202, Premises 1-N, Litera A, 6, Aerodromnaya Str., Komendantskiy Aerodrom Municipality, Saint Petersburg, Russia
TEL/FAX +7 (812) 394-1246
E-mail: info@snabexport.spb.ru
Internet: <http://snabexport.spb.ru>

Компания «СнабЭкспорт» образована в 2007 году. Основное направление компании — гидравлическое оборудование, инструмент для различных областей промышленности, металлообрабатывающие и намоточные станки.

SNABEXPORT was founded in 2007. Our company primarily deals with hydraulic equipment, tools for various industrial sectors, and metalworking and winding machines.

ПАВ. 7, ЗАЛ 1, СТЕНД 71A16 / PAV. 7, HALL 1, STAND 71A16

СМД, КОМПАНИЯ
SMD COMPANY

Россия, 445009, Самарская обл., г. Тольятти, ул. Новозаводская, д. 2а, стр. 309
Bldg. 309, 2a, Novozavodskaya Str., 445009 Togliatti, Samara Region, Russia
TEL +7 (8482) 61-69-40
FAX +7 (8482) 94-91-12
E-mail: sale@smd-tit.ru
Internet: <http://www.smd-tit.ru>

Современное предприятие с полным циклом производства, имеющее широкую линейку взрывозащищенного электрооборудования, разработанную на базе современных технических требований и стандартов.

A modern enterprise with a full production cycle represents a line of explosion-proof electrical equipment developed on the basis of modern technical requirements and standards.

ПАВ. 2, ЗАЛ 3, СТЕНД 23D29 / PAV. 2, HALL 3, STAND 23D29

СНФ ВОСТОК, ООО
SNF VOSTOK LLC



Россия, 115184, г. Москва, ул. Большая Татарская, д. 42, этаж 4, оф. 401
Office 401, 4th Floor, 42, Bol'shaya Tatarskaya Str., 115184 Moscow, Russia
TEL +7 (495) 647-5010
E-mail: info@snf-group.ru
Internet: <http://www.snf-group.com>

ООО «СНФ Восток» — часть крупнейшего международного холдинга SNF Group, являющегося мировым лидером по производству полиакриламида и экспертом в области внедрения проектов по увеличению нефтеотдачи.

SNF Vostok LLC is part of the largest international holding SNF Group, which is a world leader in polyacrylamide production and an expert in enhanced oil recovery (EOR) projects implementation.

ПАВ. 2, ЗАЛ 1, СТЕНД 21E70; ОТКРЫТАЯ ПЛОЩАДКА 05-80 / PAV. 2, HALL 1, STAND 21E70; OPEN AIR 05-80

СМОЛЕНСКЭЛЕКТРОКАБЕЛЬ
SMOLENSKELEKTROKABEL

Россия / Russia

ПАВ. 8, ЗАЛ 2, СТЕНД 82B55 / PAV. 8, HALL 2, STAND 82B55

СН-РУС СЕРВИС, ООО
SN-RUS SERVIS

Россия, г. Москва, ул. Днепропетровская, д. 2
2, Dnepropetrovskaya Str., Moscow, Russia
TEL +7 (921) 908-0078, +7 (925) 108-9127
E-mail: info@sn-rus.ru
Internet: <http://www.sn-rus.ru>

Компания производит системы верхнего привода, осуществляет сервис и поставку запасных частей. Любая номенклатура оборудования для бурения скважин.

The company manufactures top drive systems and offers servicing and supplying of spare parts. A wide range of well drilling equipment.

ОТКРЫТАЯ ПЛОЩАДКА, СТЕНД 05-20 / OPEN AIR, STAND 05-20

СокТрейд
SocTrade

Россия, 196105, г. Санкт-Петербург, пос. Шушары, 2-й Бадаевский пр-д, д. 5, корп. 1
Bldg. 1, 5, 2nd Badaevskiy Proezd, Shushary Settlement, 196105 Saint Petersburg, Russia
TEL 8 800 555-0730
FAX +7 (812) 600-0731
E-mail: info@soctrade.ru
Internet: <http://www.soctrade.ru>

Компания «СокТрейд» работает на рынке с 1992 года и является изготовителем интегрированных аналитических комплексов для поточного технологического анализа и боксов, шкафов и шелтеров для КИП.

SocTrade has been working in the oil and gas market since 1992 and is leading manufacturer of online analyzers for online technological control and manufactures enclosures, cabinets and shelters.

ПАВ. 2, ЗАЛ 2, СТЕНД 22F30 / PAV. 2, HALL 2, STAND 22F30

СТЕНД 21E70

SNF
VOSTOK
ПОДКЛЮЧАЙ И КАЧАЙ

ООО «СНФ Восток» - часть международного холдинга SNF Group

56%

МИРОВЫХ МОЩНОСТЕЙ В
ПРОИЗВОДСТВЕ ПОЛИАРИЛАМИДА,
МИРОВОЙ ЛИДЕР.

25+

ЛЕТ НА РЫНКЕ СНГ

13

РЕАЛИЗОВАННЫХ ПРОЕКТОВ ХМУН –
ДОПОЛНИТЕЛЬНАЯ ДОБЫЧА БОЛЕЕ
1 300 000 ТОНН

**На открытой площадке №05-80 представлена впервые
собранная в Российской Федерации специализированная
установка PIUK для полимерного заводнения**

**Продукты компании применяются
в нефтяной и газовой промышленности:**

- ◆ Химические методы увеличения нефтеотдачи:
полимерное заводнение и его модификации
 - ◆ Бурение
- ◆ Выравнивание профиля приемистости (ВПП)
 - ◆ Ремонтно-изоляционные работы (РИР)
 - ◆ Гидроразрыв пласта (ГРП)

www.snf-group.ru
info@snf-group.ru
+7 495 647 5010



СОЮЗ-01, ФИРМА, АО
SOYUZ-01 FIRMA

Россия, 144002, Московская обл.,
г. Электросталь, ул. Горького, д. 38
38, Gor'kogo Str., 144002 Elektrostal,
Moscow Region, Russia
TEL +7 (495) 739-2687, 8 800 707-7754
FAX +7 (495) 739-2687
E-mail: info@souz-01.ru
Internet: <http://www.souz-01.ru>

Разработка и изготовление энергетической арматуры и уплотнений из терморасширенного графита для атомных и тепловых электростанций, газовой, нефтехимической и других отраслей промышленности.

Development and manufacturing of energy fittings and seals made of thermally expanded graphite for nuclear and thermal power plants, gas, petrochemical and other industries.

ПАВ. 1, СТЕНД 1С20 / PAV. 1, STAND 1C20

СПЕЦВАГОНСНАБ, ООО
SPETSVAGONSNAB LLC

Россия, г. Москва,
просп. Мира, д. 102, корп. 1, пом. 11
Premises 11, Bldg. 1,
102, Mira Prospekt, Moscow, Russia
TEL +7 (495) 198-5227
E-mail: info@svs-msk.ru
Internet: <http://svs-msk.ru>

Производство и сервисное обслуживание элементов линий обвязки высокого давления. Производство газлифтных клапанов.

Production and maintenance of elements of high-pressure strapping lines. Production of gaz lift valves.

ПАВ. 7, ЗАЛ 2, СТЕНД 72D34 / PAV. 7, HALL 2, STAND 72D34

СПЕЦИАЛЬНЫЕ ТЕХНОЛОГИИ,
ПРЕДПРИЯТИЕ, ЗАО
THE SPECIAL TECHNOLOGIES

Россия, 440056, г. Пенза, ул. Пушкири, стр. 43
Bldg. 43, Pushkari Str., 440056 Penza, Russia
TEL +7 (8412) 36-38-60
FAX +7 (8412) 36-38-62
E-mail: spte@spte.ru
Internet: <http://www.spte.ru>

Проектирование, изготовление технологического оборудования для ремонта и испытаний сосудов, работающих под давлением.

Design and manufacture of technological equipment for the repair and testing of pressure vessels.

ПАВ. 1, СТЕНД 1А30 / PAV. 1, STAND 1A30

СПЕЦКАБЕЛЬ,
КАБЕЛЬНЫЙ ЗАВОД
SPETSKABEL

Россия, г. Москва,
ул. Бирюсинка, д. 6, корп. 1-5
Bldg. 1-5, 6, Biryusinka Str.,
Moscow, Russia
TEL +7 (495) 134-2134
FAX +7 (495) 462-3782
E-mail: info@spetskabel.ru
Internet: <https://spetskabel.ru>

«Спецкабель» образован в 1997 году. Занимается разработкой и производством кабельной продукции, проводит сертифицированные испытания. Поставляет кабельные изделия для предприятий по добыче нефти и газа.

Spetskabel was established in 1997. The company develops and produces cable products and conducts certified testing. Supplies cable products for oil and gas production companies.



ПАВ. 2, ЗАЛ 2, СТЕНД 22E40 / PAV. 2, HALL 2, STAND 22E40

СПЕЦКАБЕЛЬ, ТД
SPETSKABEL

Россия, г. Москва, ул. Бирюсинка, д. 6, корп. 1-5
Bldg. 1-5, 6, Biryusinka Str., Moscow, Russia
TEL +7 (495) 134-2134
FAX +7 (495) 462-3782
E-mail: mail@tdcable.ru
Internet: <https://tdcable.ru>

Официальный представитель ООО «НПП «Спецкабель» по реализации продукции под товарными знаками «СПЕЦКАБ», «КСБ-кабель», «КСБ», «СКАБ», «СПЕЦЛАН», «ЛОУТОКС», «КИПЭ».

The official representative of Spetskabel NPP LLC for the sale of products under the following trademarks: SPETSKAB, KSB-cable, KSB, SKAB, SPETSLAN, LOUTOX, and KIPE.

ПАВ. 8, ЗАЛ 2, СТЕНД 82D50 / PAV. 8, HALL 2, STAND 82D50

СПЕЦПОЛИМЕР, НПО, ООО
SPETSPOLIMER NPO

Россия, 125009, г. Москва, ул. Тверская, д. 12, стр. 1, оф. 24
Office 24, Bldg. 1, 12, Tverskaya Str., 125009 Moscow, Russia
TEL +7 (495) 786-6711
E-mail: info@spolymer.ru
Internet: <http://spolymer.ru>

НПО «СпецПолимер» — российское предприятие по разработке и производству инновационных полимерных защитных покрытий (лакокрасочных и изоляционных материалов), включенных в Реестр ТЭК РФ.

Spetspolymer NPO is a Russian company engaged in the development and production of innovative polymer protective coatings (paint and insulation materials) included in the Register of the Fuel and Energy Complex of the Russian Federation.

ПАВ. 7, ЗАЛ 2, СТЕНД 72D40 / PAV. 7, HALL 2, STAND 72D40



сферанефтьгаз.рф



СПЕЦХИММАШ, ООО
SPETSKHIMMASH

Россия, 440034, г. Пенза,
ул. Калинина, д. 108Б, литера В, этаж 1
1st Floor, Litera V, 108B, Kalinina Str., 440034 Penza, Russia
TEL +7 (8412) 32-21-18, FAX +7 (8412) 99-99-16
E-mail: marketing@shm.su
Internet: <http://www.shm.su>

Пензенский завод «СПЕЦХИММАШ» — одно из крупнейших предприятий промышленного машиностроения в Поволжье, специализируется на изготовлении резервуарного, реакторного и теплообменного оборудования. SPETSKHIMMASH Penza plant is one of the largest industrial engineering enterprises in the Volga region, specializing in the manufacture of tank, reactor and heat exchange equipment.

ПАВ. 1, СТЕНД 1F66 / PAV. 1, STAND 1F66

 **ЭНЕРГО
МОНТАЖ**

ССТЭнергомонтаж, ООО
SST Energomontazh

Россия, 141008, Московская обл., г. Мытищи,
Проектируемый пр-д № 5274, стр. 7
Bldg. 7, Proektiruemy Proezd 5274,
141008 Mytishchi, Moscow Region, Russia
TEL/FAX +7 (495) 627-7255
E-mail: info@sst-em.ru
Internet: <http://sst-em.ru>

«ССТЭнергомонтаж» (входит в ГК «ССТ») — крупнейшая российская инжиниринговая компания, специализирующаяся на комплексных решениях электрообогрева для промышленности.

- Выполнение проектов под ключ.
- 100 % российское производство.
- Топ-3 производитель нагревательных кабелей в мире.
- 30+ лет успеха на рынке.
- Более 35 000 реализованных проектов.

SST Energomontazh (part of SST Thermal Solutions group of companies) is a leading engineering company in Russia specializing in heat tracing solutions for industry as well as electric heating cable solutions for commercial applications.

- Top-3 manufacturer of electric heating cables worldwide
- 30+ years of market success
- Over 35,000 heat tracing projects worldwide.

ПАВ. 8, ЗАЛ 2, СТЕНД 82A25 / PAV. 8, HALL 2, STAND 82A25

СТАЛЬ-МАКСИМУМ, ООО
STAL-MAXIMUM

Россия, 454015, г. Челябинск, ул. 2-я Шагольская, д. 25/3
25/3, 2nd Shagol'skaya Str., 454015 Chelyabinsk, Russia
TEL +7 (351) 217-1975
E-mail: chel@stalmaximum.ru
Internet: <http://stalmaximum.ru>

Комплексные поставки металлопроката для нефтегазодобывающей отрасли.

We provide comprehensive supplies of rolled metal products for the oil and gas extraction industry.

ПАВ. 2, ЗАЛ 1, СТЕНД 21A100 / PAV. 2, HALL 1, STAND 21A100



СФЕРА НЕФТЬ И ГАЗ
SPHERE OIL AND GAS

Россия, г. Санкт-Петербург,
просп. Обуховской Обороны, д. 271
271, Obukhovskoyu Oborony Prospekt,
Saint Petersburg, Russia
TEL 8 800 555-6365

E-mail: info@sferaneftegiyaz.ru
Internet: <https://sferaneftegiyaz.ru>

«СФЕРА НЕФТЬ И ГАЗ» — отраслевой интернет-портал и всероссийский электронный и печатный журнал, охватывающий все направления нефтегазового, нефтехимического и энергетического комплексов.

SPHERE OIL AND GAS is an industry web-site and an electronic and printed magazine. The magazine publishes the information covering oil and gas, petrochemical and energy sectors.

ПАВ. 2, ЗАЛ 2, СТЕНД 22A35 / PAV. 2, HALL 2, STAND 22A35

СХТ-ТРЕЙД, ООО
SHT-TRADE LLC

Россия, 125635, г. Москва,
ул. Ангарская, д. 6, пом. IV, комн. 7, оф. А, этаж 1
1st Floor, Office A, Room 7, Premises IV,
6, Angarskaya Str., 125635 Moscow, Russia
TEL +7 (843) 528-2852

E-mail: info@sovhimtech.ru
Internet: <http://sovhimtech.ru>

Производство и продажа химических реагентов.
Production and sale of chemical reagents.

ПАВ. 2, ЗАЛ 1, СТЕНД 21A55 / PAV. 2, HALL 1, STAND 21A55

СЭГЗ, АО
SEGZ JSC

Россия, Удмуртская Республика, г. Сарапул,
ул. Электrozаводская, д. 15
15, Elektrozavodskaya Str.,
Sarapul, Udmurtia Republic, Russia
TEL/FAX +7 (34147) 9-74-60

E-mail: sale1@segz.ru
Internet: <http://www.segz.ru>

Асинхронные электродвигатели АИМЛ предназначены для работы во взрывоопасных условиях. Применяются в вентиляторных установках, приводах оборудования нефтегазовой отрасли, топливных колонках.

AIML asynchronous electric motors are designed for operation in explosive conditions. They are used in fan installations, drives of oil and gas industry equipment, fuel columns.

ПАВ. 8, ЗАЛ 2, СТЕНД 82D60 / PAV. 8, HALL 2, STAND 82D60



таграс

нефтесервисный
холдинг

ВСЕ ГРАНИ СЕРВИСА



Геофизический
сервис



Сервис по ремонту
скважин и ПНП



Механический
сервис



Нефтепромысловый
сервис



Энергетический
сервис



Грузопассажирский
сервис



Дорожный
сервис



Комплексный
ИТ-сервис

Более

1500

Заказчиков

Более

1350

видов продукции
и услуг

География

10

стран

Россия

41

регион

Стенд 22D20

Павильон #2, ЦВК Экспоцентр





таграс

нефтесервисный
холдинг

ТАГРАС, Холдинг
TAGRAS Oilfield Service Holding

Россия, 423450, Республика Татарстан,
г. Альметьевск, ул. Гагарина, д. 10
10, Gagarina Str., 423450 Almetyevsk,
Republic of Tatarstan, Russia
TEL 8 800 234-6622, FAX +7 (8553) 31-46-00
E-mail: callcenter@tagras.ru
Internet: <http://www.tagras.ru>

Холдинг «ТАГРАС» — российская компания, оказывающая полный комплекс нефтесервисных услуг: от геологоразведки и бурения до оказания услуг по добыче нефти.

TAGRAS Holding is a Russian company that provides a full range of oilfield services from geological exploration and drilling to oil production services.

ПАВ. 2, ЗАЛ 2, СТЕНД 22D20 / PAV. 2, HALL 2, STAND 22D20

ТаграС-РС, ООО
TagraS-RS LLC

Россия, 423458, Республика Татарстан,
г. Альметьевск, ул. Производственная, д. 2, каб. 201
Office 201, 2, Proizvodstvennaya Str., 423458 Almetyevsk,
Republic of Tatarstan, Russia
TEL +7 (8553) 38-82-03, FAX +7 (8553) 38-82-09
E-mail: rs@tagras.ru
Internet: <http://www.тнрп.рф>

ООО «ТаграС-РС» — динамично развивающаяся компания в сфере нефтесервисных услуг. Компания выполняет полный комплекс скважинных работ (ГРП, ГНКТ, бурение, ЗБС, ОС, тампонажные работы).

TagraS-RS LLC is a dynamically developing company operating in the field of oilfield services. The company performs a full range of well operations.

ПАВ. 2, ЗАЛ 2, СТЕНД 22D20 / PAV. 2, HALL 2, STAND 22D20

ТаграС-ЭнергоСервис, ООО
TagraS-Energoservice

Россия, 423450, Республика Татарстан,
г. Альметьевск, ул. Сургутская, д. 17, стр. 1
Bldg. 1, 17, Surgutskaya Str., 423450 Almetyevsk,
Republic of Tatarstan, Russia
TEL +7 (8553) 38-95-05
E-mail: kvasov624@gmail.com
Internet: <https://es.tagras.ru>

Строительство, реконструкция энергетических объектов. Обслуживание, диагностика, ремонт энергетического оборудования. Строительство нефтепроводов, трубопроводов. Изготовление КТП. Поставка ЖБИ.

Construction and reconstruction of energy facilities. Maintenance, diagnostics, repair of power equipment. Construction of oil pipelines. Manufacture of electrical switchboard equipment.

ПАВ. 2, ЗАЛ 2, СТЕНД 22D20 / PAV. 2, HALL 2, STAND 22D20

ТАЛНАХСКИЙ МЕХАНИЧЕСКИЙ ЗАВОД, ЗАО
TALNAKHSKY MECHANICAL PLANT

Россия, 300012, Тульская обл., Ленинский р-н,
дер. Варваровка, Варваровский пр-д, д. 12
12, Varvarovskiy Proezd, Varvarovka Village,
Leninskiy District, 300012 Tula Region, Russia
TEL +7 (4872) 24-16-62
FAX +7 (4872) 24-16-63
E-mail: tmztula@mail.ru
Internet: <http://tmz-tula.ru>

Фланцы, заглушки, прокладки, крепеж, нестандартное оборудование, агрегаты электронасосные дозирующие НД, НДР, НДГ, НДГР, НДЭ.

Flanges, stop flanges, fittings (bolt and screws), non-standard (tailor-made) equipment, dosing pumps.

ПАВ. 1, СТЕНД 1C75 / PAV. 1, STAND 1C75

ТАХИОН
TAHION

Россия, 192029, г. Санкт-Петербург,
просп. Обуховской Обороны, д. 86к
86К, Obukhovskoy Oborony Prospekt,
192029 Saint Petersburg, Russia
TEL 8 800 222-4462
E-mail: info@tahion.spb.ru
Internet: <http://www.tahion.spb.ru>

Производим оборудование систем безопасности, в том числе Ex: видеокамеры и термокожухи с климатической защитой, термошкафы, УЗИП, узлы для построения распределенных сетей, сопутствующие продукты.

We manufacture security equipment, including Ex: video cameras and thermal housings with climate protection, thermal cabinets, surge protection devices, nodes for distributed networks, and related products.

ПАВ. 2, ЗАЛ 2, СТЕНД 22E90 / PAV. 2, HALL 2, STAND 22E90



АКЦИОНЕРНОЕ ОБЩЕСТВО С 1943 ГОДА
ТВЕРДОСПЛАВ

ТВЕРДОСПЛАВ
TVERDOSPLAV

Россия, 117638, г. Москва, вн. тер. г. м. о. Нагорный,
Варшавское ш., д. 56, стр. 2, этаж 4, пом. II
Premises II, 4th Floor, Bldg. 2, 56, Varshavskoye Shosse,
Nagorny Municipality, 117638 Moscow, Russia
TEL +7 (495) 225-4470
E-mail: info@tverdosplav.ru
Internet: <http://www.tverdosplav.ru>

Современная инженеринговая компания, специализирующаяся на разработке и изготовлении изделий из твердых тяжелых сплавов и инструмента на их основе.

A modern engineering company specializing in the development and manufacture of products made of hard heavy alloys and tools based on them.

ПАВ. 7, ЗАЛ 2, СТЕНД 72C82 / PAV. 7, HALL 2, STAND 72C82

ТВЭЛ, АО
TVEL JSC

Россия / Russia

Топливная компания Росатома «ТВЭЛ» — один из крупнейших в мире производителей ядерного топлива.

Tvel fuel company of Rosatom is one of the world's largest nuclear fuel producers.

ПАВ. 1, СТЕНД 1С10 / PAV. 1, STAND 1C10**ТЕККНОУ, АО**
TEKKNOWРоссия, г. Санкт-Петербург, просп. Елизарова, д. 31, корп. 2 Bldg. 2, 31, Elizarova Prospekt, Saint Petersburg, Russia
TEL +7 (812) 324-5627E-mail: info@tek-know.ruInternet: <http://tek-know.ru>

АО «ТЕККНОУ» производит и поставляет контрольно-измерительные приборы (КИП), средства измерений общего и метрологического применения, оборудование неразрушающего контроля (NDT).

TEKKNOW PC manufactures and supplies measuring and control equipment, metrological equipment and non-destructive testing equipment (NDT).

ПАВ. 2, ЗАЛ 2, СТЕНД 22Е45 / PAV. 2, HALL 2, STAND 22E45**ТЕПЛОВЫЕ СИСТЕМЫ, ООО**
TEPLOVYE SISTEMY LLC

Россия, Московская обл., г. Мытищи,

Волковское ш., д. 5а, стр. 1

Bldg. 1, 5A, Volkovskoe Shosse,

Mytishchi, Moscow Region, Russia

TEL +7 (495) 665-7879

E-mail: info@tsheat.ruInternet: <http://www.tsheat.ru>

Ведущая российская производственно-инжиниринговая компания, которая уже более 15 лет специализируется на проектировании, производстве, поставке и монтаже кабельных систем электрообогрева.

Leading Russian manufacturing and engineering company, which has over 15 years of specialised experience in design, manufacturing, delivery, and installation of turnkey electrical-heating cabling systems.

ПАВ. 8, ЗАЛ 2, СТЕНД 82В70 / PAV. 8, HALL 2, STAND 82B70**ТЕРМО НОВА**
TERMO NOVA

Россия, 129090, г. Москва, Ботанический пер., д. 5

5, Botanicheskii Pereulok, 129090 Moscow, Russia

TEL +7 (495) 411-7038

E-mail: info@termo-nova.ruInternet: <http://www.termo-nova.ru>

Производство промышленных систем кабельного электрообогрева.

Production of industrial cable electric heating systems.

ПАВ. 8, ЗАЛ 1, СТЕНД 81В70 / PAV. 8, HALL 1, STAND 81B70**ТЕРРИТОРИЯ**
НЕФТЕГАЗ**ТЕРРИТОРИЯ НЕФТЕГАЗ**
OIL & GAS TERRITORYРоссия, 108811, г. Москва, пос. Московский, Киевское ш., 22-й км, домовл. 4, стр. 1, этаж 5, блок Б, оф. 503В
Office 503B, Block B, 5th Floor, Bldg. 1, Property 4, 22nd km, Kievskoe Shosse, Moskovskiy Settlement, 108811 Moscow, Russia

TEL/FAX +7 (495) 240-5457

E-mail: info@neftegas.infoInternet: <http://www.neftegas.info>

«Территория «НЕФТЕГАЗ» — ведущее отраслевое издание по оборудованию и технологиям для нефтегазового комплекса. Входит в новый Перечень ведущих рецензируемых научных журналов ВАК Министерства образования и науки РФ. Выходит ежемесячно с 2001 г. при поддержке РГУ нефти и газа им. И.М. Губкина.

Целевая аудитория — руководители и ведущие специалисты предприятий нефтегазового комплекса на территории России и других стран дальнего и ближнего зарубежья. Распространение — через подписку и более чем на 120 выставках, конференциях и других отраслевых мероприятиях.

Информационный спонсор ведущих нефтегазовых форумов.

Oil & Gas Territory is a leading industry publication on equipment and technologies for the oil and gas complex. It is included in the new List of the leading peer-reviewed scientific journals of the Higher Attestation Commission of the Ministry of Education and Science of the Russian Federation. It has been published monthly since 2001 with the support of Gubkin Russian State University of Oil and Gas. Target audience comprises managers and leading specialists of oil and gas complex enterprises in Russia and other countries of the far and near abroad. Distributed through subscription and at more than 120 exhibitions, conferences and other industry events.

Information sponsor of the leading oil and gas forums.

ПАВ. 1, СТЕНД 1С08 / PAV. 1, STAND 1C08**ТЕХБАРЬЕР, ООО**
TEHBARIER

Россия, 626150, Тюменская обл., г. Тобольск,

15-й мкр., д. 23, кв. 83

Apartment 83, 23, Residential District 15,

626150 Tobolsk, Tumen Region, Russia

TEL +7 (3456) 234-880

E-mail: tehbarier@mail.ruInternet: <http://www.техбарьер.рф>

Инструменты для снижения травматизма: удерживающее приспособление ударных ключей (аналог Finger Saver), инструмент для грузоподъемных работ (аналог High Easy), устройство для помощи в сцепке вагонов и др.

Tools to reduce injuries: a retaining device for impact wrenches (Finger Saver analog), a tool for lifting operations (High Easy analog), a device for hitching wagons, etc.

ПАВ. 8, ЗАЛ 4, СТЕНД 84В12 / PAV. 8, HALL 4, STAND 84B12



ТЕХИНЖОИЛ, АО
TECHENGOIL JSC

Россия, 119034, г. Москва,
ул. Пречистенка, д. 40/2, стр. 3, пом. II, этаж 1, комн. 2
Office 2, 1st Floor, Premises II, Bldg. 3,
40/2, Prechistenka Str., 119034 Moscow, Russia
TEL/FAX +7 (495) 988-1931
E-mail: info@teoil.ru
Internet: <http://www.teoil.ru>

АО «Техинжойл» — отечественная инженеринговая компания, успешно реализовавшая десятки масштабных проектов в энергетической отрасли. Компания выполняет проекты под ключ — от этапа проектирования до поставки оборудования, включая услуги по монтажу, шеф-монтажу, пусконаладке оборудования с последующей передачей объекта в эксплуатацию.

Techengoil JSC is a domestic engineering company that has successfully implemented dozens of large-scale projects in the energy industry. The company carries out turnkey projects — from the design stage to the supply of equipment, including installation, installation supervision, commissioning of equipment with subsequent commissioning of the facility.

ПАВ. 7, ЗАЛ 6, СТЕНД 76С90 / PAV. 7, HALL 6, STAND 76C90

ТЕХИННОПОЛЮС
TECHINNOPOLUS

Россия, г. Москва, ул. Менжинского, д. 40, оф. 212
Office 212, 40, Menzhinskogo Str., Moscow, Russia
TEL +7 (919) 963-7104
E-mail: info@tipolyus.ru
Internet: <http://www.tipolyus.ru>

Автоматизированная лазерная сварка обсадных труб.
Automated laser welding of casing pipes.

ОТКРЫТАЯ ПЛОЩАДКА, СТЕНД 06-25 / OPEN AIR, STAND 06-25

ТЕХНИРОС, ООО
TECHNIROS

Россия, 117246, г. Москва, Научный пр-д, д. 8, стр. 1
Bldg. 1, 8, Nauchny Proezd, 117246 Moscow, Russia
TEL +7 (499) 429-0989
E-mail: info@techniros.ru
Internet: <http://www.techniros.ru>

Надежное оборудование для промышленной автоматизации. Официальный дистрибьютор брендов VFK и XZX. Поставляем фитинги и клапаны, импульсные трубки, шланги, БРС, фильтры, пробоотборные цилиндры.

Reliable equipment for industrial automation. Official distributor of the VFK and XZX brands. We supply fittings and valves, impulse tubes, hoses, filters, sampling cylinders.

ПАВ. 8, ЗАЛ 2, СТЕНД 82А50 / PAV. 8, HALL 2, STAND 82A50

ТЕХНОДАР, ТД, ООО
TECHNODAR TD LLC

Россия, 185034, Республика Карелия, г. Петрозаводск,
р-н Ключевая, 6-й Гвардейский пер., д. 7а
7A, 6th Gvardeyskiy Pereulok, Klyuchevaya District,
185034 Petrozavodsk, Republic of Karelia, Russia
TEL 8 800 250-0016

E-mail: info@technodar.group
Internet: <https://technodar.group>

Комплексные решения по автоматизации предприятий. Поставка контрольно-измерительного оборудования. Turn key solutions for enterprise automation. Supply of control and measuring equipment.

ПАВ. 2, ЗАЛ 3, СТЕНД 23С72 / PAV. 2, HALL 3, STAND 23C72

ТЕХНОЛОГИИ И РЕШЕНИЯ, ООО
TECHNOLOGIES AND SOLUTIONS LLC

Россия, 185034, Республика Карелия, г. Петрозаводск,
р-н Ключевая, 6-й Гвардейский пер., д. 7а, пом. 20
Premises 20, 7A, 6th Gvardeyskiy Pereulok, Klyuchevaya
District, 185034 Petrozavodsk, Republic of Karelia, Russia
TEL 8 800 250-0016

E-mail: info@technodar.group
Internet: <https://technodar.group>

Производство контрольно-измерительных приборов. Production of control and measuring equipment.

ПАВ. 2, ЗАЛ 3, СТЕНД 23С72 / PAV. 2, HALL 3, STAND 23C72



ТЕХНОЛОГИИ КВАРЦЕВЫХ КРИСТАЛЛОВ
QUARTZ CRYSTALS TECHNOLOGIES

Россия, г. Москва, г. Зеленоград, ул. Юности, д. 8
8, Yunosti Str., Zelenograd, Moscow, Russia
TEL +7 (499) 500-9756
E-mail: sales@tkk-quartz.ru

Internet: <http://www.tkk-quartz.ru>

Разработка и производство изделий из кварцевого стекла для нефтехимии. Реакторы для WSA-конденсаторов, толстостенные и водомерные трубы, защитные колпаки. SiO₂ >99/99 %, точность изготовления — до 0,05 мм.

Development and production of quartz glass products for petrochemical industry: reactors for WSA capacitors, thick-walled and water measuring pipes, protective caps. SiO₂ >99/99%, manufacturing accuracy is up to 0.05 mm.

ПАВ. 2, ЗАЛ 2, СТЕНД 22А25 / PAV. 2, HALL 2, STAND 22A25



ТЕХНОПАР, ООО
ТЕХНОПАР

Россия, г. Санкт-Петербург,
ул. Долгоозёрная, д. 12, корп. 1, литера А, оф. 4
Office 4, Litera A, Bldg. 1, 12, Dolgoozernaya Str.,
Saint Petersburg, Russia
TEL +7 (921) 900-4093

E-mail: info@tehnopar.ru
Internet: <http://tehnopar.ru>

Производство мобильных дизельных парогенераторов
STEAMPRESSOR HYBRID. Оборудование имеет 4 режима
работы:

- режим пара (480 кг пара в час, давление до 16 бар);
- режим АВД (мойка под давлением до 160 бар);
- режим подогрева воды (до 70 градусов);
- режим пеногенерации.

Оборудование используется как автономный источник
пара. Применяется для разогрева нефтепродуктов, де-
газации и пропаривания цистерн и емкостей, для мойки
спецтехники и очистки поверхностей, для разморозки
труб и удаления снега и льда.

Production of STEAMPRESSOR HYBRID mobile diesel steam
generators. The equipment operates in 4 modes:

- Steam generator (480 kg of steam per hour with pressure
up to 16 bar)

- High pressure cleaner (up to 160 bar)
- Water heater (up to 70 degrees)
- Foam generator.

The equipment is used as an autonomous steam source. It is
used for heating petroleum products, degassing and steam-
ing tanks and containers, for washing special equipment and
cleaning surfaces, for defrosting pipes and removing
snow and ice.

ПАВ. 7, ЗАЛ 1, СТЕНД 71B01 / PAV. 7, HALL 1, STAND 71B01

ТЕХНОПАРК ВЫСОКИХ ТЕХНОЛОГИЙ
TECHNOPARK OF HIGH TECHNOLOGIES

Россия, Ханты-Мансийский автономный округ — Югра,
г. Ханты-Мансийск, ул. Промышленная, д. 19
19, Promyshlennaya Str., Khanty-Mansiysk,
Khanty-Mansi Autonomous Okrug — Yugra, Russia
TEL +7 (3467) 38-82-17

E-mail: tp@tp86.ru
Internet: <https://www.tp86.ru>

«Технопарк высоких технологий» — инновационный
центр Югры, который является одним из ведущих инсти-
тутов развития бизнеса в регионе, точкой притяжения
научных стартапов и местом сборки технологических
бизнесов.

Technopark of High Technologies is the innovation center of
Ugra and one of the leading business development institu-
tions in the region, a point of attraction for scientific startups
and a gathering place for technology businesses.

ПАВ. 8, ЗАЛ 4, СТЕНД 84C10 / PAV. 8, HALL 4, STAND 84C10



**МОБИЛЬНЫЕ ДИЗЕЛЬНЫЕ
ПАРОГЕНЕРАТОРЫ**

**СТЕНД
71B01**



**РАЗОГРЕВ
НЕФТЕПРОДУКТОВ**

ДЕГАЗАЦИЯ

**ПРОПАРИВАНИЕ
ЦИСТЕРН**



МОЙКА СПЕЦТЕХНИКИ



ОЧИСТКА ПОВЕРХНОСТИ

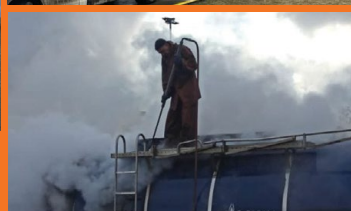

ТЕХНОПРОГРЕСС, НАУЧНО-ИССЛЕДОВАТЕЛЬСКИЙ ЦЕНТР, АО
TECHNOPROGRESS SCIENCE-RESEARCH CENTER JSC

Россия, 115432, г. Москва, Проектируемый пр-д № 4062, д. 6, стр. 16, бизнес-центр PORTPLAZA, этаж 5
Floor 5, PORTPLAZA Business Center, Bldg. 16, 6, Proektiruemyy Proezd 4062, 115432 Moscow, Russia
TEL +7 (495) 411-9436
E-mail: info@tehnoprogress.ru
Internet: <http://www.tehnoprogress.ru>

Сертификация и декларирование, проведение испытаний общепромышленного и взрывозащищенного оборудования.

Certification and declaration, tests of industrial and explosion proof equipment.

ПАВ. 7, ЗАЛ 2, СТЕНД 72А50 / PAV. 7, HALL 2, STAND 72A50



ТЕХНОСФЕРА
Рекламно-издательский центр

ТЕХНОСФЕРА, РИЦ
TECHNOSPHERA RITZ

Россия, г. Москва, ул. Краснопролетарская, д. 16
16, Krasnoproletarskaya Str., Moscow, Russia
TEL +7 (495) 234-0110
E-mail: sales@technosphera.ru
Internet: <http://www.technosphera.ru>

«ТЕХНОСФЕРА» — это: 1. Редакция научно-технических журналов «Электроника: НТБ», «Первая миля», «Аналитика», «Станкоинструмент», «Фотоника»; 2. Книжное издательство; 3. Рекламное агентство полного цикла.

TECHNOSPHERE comprises: 1. Editorial board of scientific and technical journals: Electronics: NTB, The First Mile, Analytics, Machine Tools, Photonics; 2. Book publishing house; 3. Full-cycle advertising agency.

ПАВ. 7, ЗАЛ 2, СТЕНД 72А52 / PAV. 7, HALL 2, STAND 72A52

ТЕХНОТЕКС
TECHNOTECS

Россия, 450071, Республика Башкортостан, г. Уфа, ул. Рязанская, д. 10
10, Ryazanskaya Str., 450071 Ufa, Republic of Bashkortostan, Russia
TEL +7 3472865228
E-mail: info@technotecs.ru
Internet: <http://www.technotecs.ru>

ООО «Компания «ТЕХНОТЕКС» — многопрофильная инженеринговая компания, специализирующаяся на сложных технологических проектах по строительству и реконструкции различных объектов нефтегазового комплекса.

TECHNOTECS LLC is a multidisciplinary engineering company specializing in complex technological projects for the construction and reconstruction of oil and gas facilities.

ПАВ. 2, ЗАЛ 2, СТЕНД 22Е35 / PAV. 2, HALL 2, STAND 22E35

ТИИКНЭ, ТОО
TIICNE LLP



Республика Казахстан, г. Астана, просп. Бауыржана Момышулы, д. 2В
2V, Bauyrzhana Momysuly Prospekt, Astana, Republic of Kazakhstan
TEL +7 (717) 297-2484
E-mail: neftegas@tiicne.com
Internet: <https://tiicne.com>

TIICNE поставляет промышленное оборудование высшего класса для нефтегазовой и нефтехимической отраслей. Наш ассортимент включает в себя трубопроводную арматуру, насосы и статическое оборудование. Мы гарантируем индивидуальные решения, строгое тестирование и персонализированный сервис для оптимальной производительности.

TIICNE supplies premium industrial equipment for the oil and gas and petrochemical industries. Our product range includes pipeline valves, pumps and static equipment. We guarantee customized solutions, rigorous testing and personalized services for optimum performance.

ПАВ. 7, ЗАЛ 2, СТЕНД 72D44 / PAV. 7, HALL 2, STAND 72D44

ТИК, Научно-производственное предприятие
TIK Research and Production Enterprise

Россия, 614067, г. Пермь, ул. Марии Загуменных, д. 14а
14А, Marii Zagumennykh Str., 614067 Perm, Russia
TEL +7 (342) 214-7575
E-mail: tik@perm.ru
Internet: <http://тик.рф>

НПП «ТИК» специализируется на разработке и производстве приборов и систем мониторинга, диагностики и противоаварийной защиты (ПАЗ) промышленного оборудования по параметрам вибрации.

TIK RPE specializes in the development and production of devices and monitoring systems, diagnostics and emergency protection of industrial equipment for vibration parameters.

ПАВ. 2, ЗАЛ 3, СТЕНД 23В29 / PAV. 2, HALL 3, STAND 23B29

T-KOM, ООО
T-COM LLC

Россия, 115409, г. Москва, вн. тер. г. м. о. Москворечье-Сабурово, Каширское ш., д. 49, стр. 90, этаж 2, комн. 2а
Office 2A, 2nd Floor, Bldg. 90, 49, Kashirskoe Shosse, Moskvorech'e-Saburovo Municipality, 115409 Moscow, Russia
TEL +7 (495) 988-8282 (доб./ext. 7089)
E-mail: t-kom@rosatom.ru
Internet: <https://t-kom.tvel.ru>

«Т-КОМ» — производитель телекоммуникационного оборудования для построения и модернизации сетей передачи данных.

T-COM is a manufacturer of telecommunications equipment for the construction and modernization of data transmission networks.

ПАВ. 1, СТЕНД 1С10 / PAV. 1, STAND 1C10

ТЕПЛОИЗОЛИРОВАННЫЕ ЛИФТОВЫЕ ТРУБЫ



Эффективный инструмент для эксплуатации скважин:

- Осложненных газогидратными отложениями / АСПО
- При добыче высоковязкой нефти
- В условиях вечной мерзлоты

ЗАКАЧКА
ВЫСОКОТЕМПЕРАТУРНЫХ
СРЕД В ПЛАСТ

ПРЕДОТВРАЩЕНИЕ
РАСТЕПЛЕНИЯ
МНОГОЛЕТНЕМЁРЗЛЫХ
ПОРОД



TMK-GROUP.RU

TMK
TMK

Россия, 101000, г. Москва, ул. Покровка, д. 40, стр. 2А
40/2a, Pokrovka Str., 101000 Moscow, Russia
TEL +7 (495) 775-7600
FAX +7 (495) 775-7601
E-mail: tmk@tmk-group.com
Internet: <http://www.tmk-group.ru>

Трубная Металлургическая Компания (ТМК) — ведущий поставщик стальных труб, трубных решений и сопутствующих сервисов для различных секторов экономики.

TMK is a leading supplier of steel piping, piping solutions and supporting services for different sectors of the economy.

ПАВ. 2, ЗАЛ 2, СТЕНД 22D30 / PAV. 2, HALL 2, STAND 22D30

ТНГ-ГРУПП
TNG-GROUP

Россия, 423236, Республика Татарстан, г. Бугульма, ул. К. Ворошилова, д. 21
21, K. Voroshilova Str., 423236 Bugulma, Republic of Tatarstan, Russia
TEL +7 (85594) 77512, FAX +7 (85594) 77594
E-mail: tng@tng.ru
Internet: <http://www.tng.ru>

«ТНГ-Групп» — геологоразведочная компания, занимающая лидирующее место на рынке нефтесервисных услуг. TNG-Group is a geological exploration company occupying a leading position in the oilfield services market.

ПАВ. 2, ЗАЛ 2, СТЕНД 22D20 / PAV. 2, HALL 2, STAND 22D20

ТМС групп, ООО
TMC Group LLC

Россия, 423458, Республика Татарстан, г. Альметьевск, ул. Объездной тракт, д. 1а, пом. 202
Premises 202, 1A, Ob'ezdnoy Trakt Str., 423458 Almeteyvsk, Republic of Tatarstan, Russia
TEL +7 (8553) 30-04-42
FAX +7 (8553) 37-13-81
E-mail: kozenkovAV@tmcg.ru
Internet: <http://tms.tagras.ru>

Машиностроительный дивизион — ведущий российский производитель машиностроительной и нефтепромысловой продукции. Оказываем весь спектр услуг по сервису бурового оборудования и трубной продукции.

The Engineering Division is a leading Russian manufacturer of engineering and oilfield products. We offer a full range of drilling equipment and pipe products maintenance services.

ПАВ. 2, ЗАЛ 2, СТЕНД 22D20 / PAV. 2, HALL 2, STAND 22D20

ТОБОЛ, ООО
TOBOL LLC

Россия, 644027, г. Омск, ул. 1-я Индустриальная, д. 2
2, 1st Industrial'naya Str., 644027 Omsk, Russia
TEL +7 (3812) 538-537
E-mail: info@tobol-omsk.ru
Internet: <http://www.tobol-omsk.ru>

Широкий спектр услуг для предприятий нефтегазовой отрасли, проектирование особо опасных объектов, монтажные и строительные работы, поставки оборудования, ШМР и ПНР, сервис и техническое обслуживание.

A wide range of services for enterprises in the oil and gas industry, design of particularly hazardous facilities, installation and construction work, supply of equipment, construction and commissioning, service and maintenance.

ПАВ. 2, ЗАЛ 2, СТЕНД 22C10 / PAV. 2, HALL 2, STAND 22C10

TMX, АО
TMH JSC

Россия, 119048, г. Москва, ул. Ефремова, д. 10
10, Efremova Str., 119048 Moscow, Russia
TEL/FAX +7 (495) 660-8950
E-mail: info@tmholding.ru
Internet: <http://www.tmholding.ru>

TMX — крупнейший в России и один из крупнейших в мире разработчиков и производителей подвижного состава для железнодорожного и городского рельсового транспорта, а также среднеоборотных двигателей различного назначения. География работы охватывает более 30 государств.

TMH is the largest in Russia and one of the world's largest developers and manufacturers of rolling stock for railway and urban rail transport, as well as medium-speed engines for various purposes. Its international footprint covers over 30 countries.

ПАВ. 2, ЗАЛ 2, СТЕНД 22D55 / PAV. 2, HALL 2, STAND 22D55

ТОИР, ТМЗ, ООО
TOIR TMZ LLC

Россия, г. Тюмень, ул. Мелиораторов, д. 1, корп. 3, стр. 9
Bldg. 9, Bldg. 3, 1, Melioratorov Str., Tyumen, Russia
TEL +7 (922) 040-8433
E-mail: lb.gurbanova@toir.ru
Internet: <http://vagon.top>

ОТКРЫТАЯ ПЛОЩАДКА, СТЕНД 05-85 / OPEN AIR, STAND 05-85

ТОМСККАБЕЛЬ
TOMSKCABLE

Россия, г. Томск, ул. Смирнова, д. 3
3, Smirnova Str., Tomsk, Russia
TEL +7 (3822) 49-89-89, FAX +7 (3822) 49-80-09
E-mail: marketing@tomskcable.ru
Internet: <http://www.tomskcable.ru>

Производственные мощности — 115 современных технологических линий с возможностью ежемесячной переработки до 1500 тонн меди и 700 тонн алюминия. Номенклатура — более 2000 марок и 200 000 маркоразмеров. Production capacities include 115 modern technological lines with the possibility of monthly processing up to 1,500 tons of copper and 700 tons of aluminum.

The range of products comprises more than 2,000 brands and 200,000 brand sizes.

ПАВ. 8, ЗАЛ 2, СТЕНД 82C15 / PAV. 8, HALL 2, STAND 82C15



TORUS

 **УЗЛЫ И ЗАПАСНЫЕ ЧАСТИ
К МОБИЛЬНЫМ БУРОВЫМ
И РЕМОНТНЫМ АГРЕГАТАМ**

 **СЕРВИС МОБИЛЬНЫХ
БУРОВЫХ АГРЕГАТОВ
И УЗЛОВ К НИМ**

 **МЕХАНИЧЕСКАЯ
ОБРАБОТКА
МЕТАЛЛА**



**ПАВИЛЬОН 7/ЗАЛ 2
СТЕНД 72020**

ТОМСКАЯ ЭЛЕКТРОННАЯ КОМПАНИЯ, НПП, ООО
TOMSK ELECTRONIC COMPANY SCIENTIFIC AND MANUFACTURING ENTERPRISE LTD



Россия, 634040, г. Томск, ул. Высоцкого, д. 33
33, Vysotskogo Str., 634040 Tomsk, Russia
TEL +7 (3822) 63-39-54, FAX +7 (3822) 63-38-41
E-mail: npp@mail.npptec.ru
Internet: <https://npptec.ru>

Инжиниринг, решения и продукция для нефтегазохимических и металлургических предприятий: электроприводы, газоанализаторы, комплексные системы измерений и комплектное блочно-модульное оборудование.

Engineering, solutions and products for petrochemical and metallurgical industries: electric drives, gas analyzers, comprehensive measurement systems, and complete block-modular equipment.

ПАВ. 8, ЗАЛ 1, СТЕНД 81B50 / PAV. 8, HALL 1, STAND 81B50

ТОРКОН ПРИВОДНЫЕ ТЕХНОЛОГИИ
TORKON ACTUATION TECHNOLOGIES

Россия, 143363, Московская обл., г. Апрелевка, г. о. Наро-Фоминский, г. Апрелевка, ул. Парковая, д. 1, оф. 2
Office 2, 1, Parkovaya Str., Aprelevka, Naro-Fominskiy Municipality, 143363 Aprelevka, Moscow Region, Russia
TEL +7(925) 328-1616, E-mail: sales@torkon-privod.ru
Internet: <http://www.torkon-privod.ru>

Позиционеры ROTEX пневматические, электропневматические, интеллектуальные с базовой и расширенной диагностикой, PST-контроллеры. Приводы VTORK для трубопроводной арматуры: пневматические, электрические, специальные. Электрогидравлические приводы ROTEX для арматуры СПАЗ. Услуги по диагностике, снижению эксплуатационных затрат и увеличению межремонтных интервалов трубопроводной арматуры.

ROTEX positioners — pneumatic, electro-pneumatic and smart with basic, advanced and extended diagnostics, PST controllers. VTORK pneumatic, electric and special-purpose valve actuators. Electro-hydraulic ROTEX actuators for ESD valves. Valve diagnostics, OPEX reduction and runtime extension.

ПАВ. 7, ЗАЛ 3, СТЕНД 73A50 / PAV. 7, HALL 3, STAND 73A50

ТОТАЛИТИ
TOTALITY

Россия, г. Москва, Октябрьский пер., д. 8, корп. 2
Bldg. 2, 8, Oktyabr'skiy Pereulok, Moscow, Russia
TEL +7 (495) 822-1641, E-mail: info@totality.ru
Internet: <https://totality.ru>

«Тоталити» — отечественная система управления процессами и ресурсами организации: операционными задачами и поручениями, проектами, договорами, финансами, персоналом и активами.

Totality is the system for managing the processes and resources of organization: operational tasks and instructions, projects, contracts, finances, personnel and assets.

ПАВ. 8, ЗАЛ 4, СТЕНД 84C60 / PAV. 8, HALL 4, STAND 84C60

ТОРУС

ТОРУС, ПКФ, ООО
TORUS PRODUCTION AND COMMERCIAL COMPANY LLC

Россия, 614046, г. Пермь, ул. 3-я Водопроводная, д. 5а
5A, 3rd Vodoprovodnaya Str., 614046 Perm, Russia
TEL/FAX +7 (342) 248-0800
E-mail: torusperm@mail.ru
Internet: <https://pkftorus.ru>

Производство лебедок, редукторов, роторов, вертлюгов, элеваторов, талевых систем для мобильных буровых и ремонтных агрегатов. Производство мобильных буровых агрегатов. Сервисные услуги оборудования, изготовление по чертежам заказчика, модернизация готовых узлов.

Production of winches, gearboxes, rotors, swivels, elevators, traveling systems for mobile drilling and repair units. Production of mobile drilling units. Equipment maintenance services, manufacturing according to the customer drawings, modernization of finished units.

ПАВ. 7, ЗАЛ 2, СТЕНД 72D20 / PAV. 7, HALL 2, STAND 72D20

ТРАНСНЕФТЬ, ПАО
TRANSNEFT

Россия, 123112, г. Москва, Пресненская наб., д. 4, стр. 2, башня «Эволюция»
The Evolution Tower, Bldg. 2, 4, Presnenskaya Naberezhnaya, 123112 Moscow, Russia
TEL +7 (495) 950-8178
E-mail: transneft@ak.transneft.ru
Internet: <https://www.transneft.ru>

«Транснефть» — крупнейшая в мире трубопроводная компания в области транспортировки нефти и нефтепродуктов.

Transneft is the world's largest pipeline company in the field of oil and petroleum products transportation.

ПАВ. 1, СТЕНД 1D10 / PAV. 1, STAND 1D10

ТРАСТИНТЕК
TRUSTENTEC

Россия, 127018, г. Москва, 3-й пр-д Марьиной Роши, д. 40-1
40-1, 3rd Proezd Mar'inoy Roshchi, 127018 Moscow, Russia
TEL/FAX +7 (495) 797-5611
E-mail: post@trustentec.ru
Internet: <http://trustentec.ru>

АО «Трастинтек» производит оборудование для систем взрывозащищенного электрообогрева, оборудование для защиты КИП и автоматизации, шкафов управления, силовых щитов, кабельно-проводниковой продукции.

Trustentec JSC produces equipment for explosion-proof electrical heating systems, equipment for the protection of instrumentation and automation, control cabinets, power panels, cable and wire products.

ПАВ. 2, ЗАЛ 1, СТЕНД 21B40 / PAV. 2, HALL 1, STAND 21B40

ТРУБОДЕТАЛЬ, АО
TRUBODETAL JSC

Россия, 454904, г. Челябинск, ул. Челябинская, д. 23
23, Chelyabinskaya Str., 454904 Chelyabinsk, Russia
TEL/FAX +7 (351) 216-02-68
E-mail: info@trubodetal.ru
Internet: <https://omk.ru/units/omk-trubodetal/>

Крупнейшее в России предприятие по номенклатуре соединительных деталей трубопроводов. Является ключевым поставщиком в нефтегазовой отрасли, а также в сегменте атомной и тепловой энергетики.

Russia's largest manufacturer in terms of pipelines fittings range. A key supplier for oil and gas industry, as well as for nuclear and thermal power industries.

ПАВ. 2, ЗАЛ 2, СТЕНД 22С20 / PAV. 2, HALL 2, STAND 22С20

ТРУВЕЛ, ООО
TRUWEL LLC

Россия, 185034, Республика Карелия, г. Петрозаводск, р-н Ключевая, 6-й Гвардейский пер., д. 7а, оф. 16
Office 16, 7A, 6th Gvardeyskiy Pereulok, Klyuchevaya District, 185034 Petrozavodsk, Republic of Karelia, Russia
TEL +7 (814) 259-3093
E-mail: info@truwel.ru
Internet: <https://truwel.ru>

Обслуживание систем контроля расхода топлива и оборудования.

Maintenance of fuel consumption control systems and equipment.

ПАВ. 2, ЗАЛ 3, СТЕНД 23С72 / PAV. 2, HALL 3, STAND 23С72

ТРУТОРК РУС
TRUTORK RUS

Россия, 123290, г. Москва, 1-й Магистральный тупик, д. 5, пом. 31
Premises 31, 5, 1st Magistral'ny Tupik, 123290 Moscow, Russia
TEL/FAX +7 (495) 933-2262
E-mail: info@trutork.ru
Internet: <https://www.trutork.ru>

Компания ООО «ТРУТОРК РУС» занимается производством пневматических и гидравлических приводов для обеспечения автоматизации систем управления трубопроводными сетями.

TRUTORK RUS is engaged in the production of pneumatic and hydraulic drives to ensure the automation of pipeline network control systems.

ПАВ. 1, СТЕНД 1А10 / PAV. 1, STAND 1А10

ТРЭМ Инжиниринг
эффeктивная основа**ТРЭМ ИНЖИНИРИНГ, АО**
TREM ENGINEERING JSC

Россия, 105203, г. Москва, ул. Нижняя Первомайская, д. 43а
43A, Nizhnyaya Pervomayskaya Str., 105203 Moscow, Russia
TEL +7 (495) 780-7676
FAX +7 (495) 780-4151
E-mail: trem@trem.ru
Internet: <http://www.tremseals.com>

Ведущий производитель торцевых (механических) уплотнений для насосов, систем обвязки и сухих газодинамических уплотнений для нефтегазовой, химической, энергетической отраслей промышленности.

Leading manufacturer of mechanical seals for pumps, seal systems, dry gas seals and valves for oil and gas, chemical, power generation and other branches of industry.

ПАВ. 2, ЗАЛ 1, СТЕНД 21D65 / PAV. 2, HALL 1, STAND 21D65

ТСС, ГРУППА КОМПАНИЙ
TSS

Россия, г. Москва, пр-д Ольминского, д. 3а, стр. 3
Bldg. 3, 3A, Ol'minskogo Proezd, Moscow, Russia
TEL 8 800 250-4144
E-mail: info@tss.ru
Internet: <http://www.tss.ru>

ГК «ТСС» — крупнейший производитель и поставщик дизельных электростанций, бензиновых генераторов, строительного оборудования, сварочного оборудования и многого другого на территории России. На рынке — с 1993 года.

TSS is the largest manufacturer and supplier of diesel power plants, gasoline generators, construction equipment, welding equipment and much more in Russia operating since 1993.

ПАВ. 2, ЗАЛ 1, СТЕНД 21А75 / PAV. 2, HALL 1, STAND 21А75

ТСТ, АО
PST JSC

Россия, Московская обл., г. Щёлково, ул. Московская, д. 73а
73A, Moskovskaya Str., Shchyolkovo, Moscow Region, Russia
TEL +7 (495) 647-0307
E-mail: info@pipe-st.ru
Internet: <http://www.pipe-st.ru>

АО «ТСТ» — разработчик и производитель оборудования для противокоррозионной защиты и мониторинга коррозионного состояния стальных трубопроводов, конструкций, подводных и причальных сооружений.

Main activity of the company is design, development, production, supply of corrosion protection equipment, corrosion monitoring systems for steel pipelines, onshore and offshore facilities.

ПАВ. 1, СТЕНД 1Е30 / PAV. 1, STAND 1Е30

ТЭК-СИСТЕМС, ООО
TEK-SYSTEMS LLC

Россия, 390046, г. Рязань, ул. Маяковского, д. 1а
1A, Mayakovskogo Str., 390046 Ryazan, Russia
TEL/FAX +7 (4912) 50-03-58, E-mail: sales@tek-systems.ru
Internet: <http://www.tek-systems.ru>

Поставка приборов контроля уровня и потока жидкостей и газов: магнитных и стеклянных указателей-индикаторов, уровнемеров и сигнализаторов уровня различных типов, смотровых фонарей и реле потока.

Offering control devices for level and flow of liquids and gases — including magnetic and glass indicators, various types of level gauges and switches, inspection lights, and flow relays.

ПАВ. 2, ЗАЛ 3, СТЕНД 23D49 / PAV. 2, HALL 3, STAND 23D49

ТЭМПО
TEMPO

ТЭМПО

Россия, Республика Татарстан, г. Набережные Челны, ул. Моторная, д. 38
38, Motornaya Str., Naberezhnye Chelny, Republic of Tatarstan, Russia
TEL +7 (8552) 202-117
E-mail: ntz@ntz-tempo.ru
Internet: <http://tampo.pf>

Набережночелнинский трубный завод «ТЭМ-ПО», входящий в состав ТК «ТЭМПО», является одним из ведущих производителей продукции:

- труб стальных сварных прямошовных круглого, квадратного и прямоугольного сечения;
- труб стальных с тепловой изоляцией ППУ и защитной оболочкой;
- труб с антикоррозионным наружным полимерным покрытием, фасонных изделий.

TEM-PO Naberezhnye Chelny Pipe Plant, part of TEM-PO TC, is one of the leading manufacturers of the following products:

- round, square and rectangular welded, straight-seam steel pipes,
- steel pipes with thermal insulation from polyurethane foam and protective sheath,
- pipes with anti-corrosion external polymer coating, shaped products.

ПАВ. 2, ЗАЛ 2, СТЕНД 22D45 / PAV. 2, HALL 2, STAND 22D45

ТЯЖПРЕССМАШ, ПАО
TYAZHPRESSMASH PJSC

Россия, 390042, г. Рязань, ул. Промышленная, д. 5
5, Promyshlennaya Str., 390042 Ryazan, Russia
TEL +7 (4912) 30-81-93, 30-82-74
FAX +7 (4912) 36-21-76, E-mail: pptkpo@tkpo.ryazan.ru
Internet: <http://www.tkpo.ryazan.ru>

Разработка, изготовление и технологическое сопровождение оборудования для строительства, эксплуатации и ремонта нефтяных и газовых скважин.

Designing, manufacturing, and providing technological support for equipment used in the construction, operation, and maintenance of oil and gas wells.

ПАВ. 1, СТЕНД 1C40 / PAV. 1, STAND 1C40

УВП-КОМПЛЕКСНЫЕ СИСТЕМЫ, ООО
UVP-KOMPLEKSNYE SISTEMY

Россия, 119415, г. Москва, просп. Вернадского, д. 51, стр. 1, комн. 28
Office 28, Bldg. 1, 51, Vernadskogo Prospekt, 119415 Moscow, Russia
TEL +7 (495) 640-7728
E-mail: info@ufd-is.ru
Internet: <http://www.ufd-is.ru>

Обеспечение безопасности инфраструктурных объектов инновационными решениями в области волоконно-оптических технологий.

Securing infrastructure facilities with innovative solutions using fiber-optic technologies.

ПАВ. 2, ЗАЛ 3, СТЕНД 23D90 / PAV. 2, HALL 3, STAND 23D90

УЗПА
UZPA

Россия, 432072, г. Ульяновск, 18-й Инженерный пр-д, д. 8, оф. 4н
Office 4N, 8, 18th Inzhenerny Proezd, 432072 Ulyanovsk, Russia
TEL/FAX +7 (8422) 52-64-45
E-mail: info@uzpa.ru
Internet: <http://www.ulmash.ru>

Производство трубопроводной арматуры.
Production of pipe fittings.

ПАВ. 7, ЗАЛ 2, СТЕНД 72B25 / PAV. 7, HALL 2, STAND 72B25

УЗТА, ООО
UZTA LLC

Россия, 454087, г. Челябинск, ул. Рылеева, д. 20
20, Ryleeva Str., 454087 Chelyabinsk, Russia
TEL +7 (351) 222-11-40, E-mail: uzta@mail.ru
Internet: <http://uzta74.ru>

Уральский завод трубопроводной арматуры с 2006 является производителем кранов шаровых, фланцев, тройников, переходов, заглушек и компенсаторов.

Since 2006 year Ural Pipe Fittings Factory has been manufacturing ball valves, flanges, tees, caps, bellows.

ПАВ. 1, СТЕНД 1A08 / PAV. 1, STAND 1A08

УЛЬТРА, ГК
ULTRA GK

Россия, Самарская обл., Волжский р-н, с. п. Верхняя Подстёпновка, д. 3, оф. 3
Office 3, 3, Verkhnyaya Podstepnovka Rural Settlement, Volzhskiy District, Samara Region, Russia
TEL +7 (499) 519-6190, E-mail: office@ultra-gk.ru
Internet: <http://www.ultra-gk.ru>

Контрольно-измерительные приборы, услуги по поверке расходомеров и уровнемеров, сужающие устройства, расходомеры для СПГ, решения для атомной промышленности.

Instrumentation, meter and level verification services, flow conditioners, LNG meters, solutions for the nuclear industry.

ПАВ. 2, ЗАЛ 3, СТЕНД 23B40 / PAV. 2, HALL 3, STAND 23B40

УЛПРОМ, ООО
ULPROM

Россия, 432072, г. Ульяновск,
10-й Инженерный пр-д, д. 11, оф. 1
Office 1, 11, 10th Inzhenerny Proezd,
432072 Ulyanovsk, Russia
TEL +7 (8422) 25-00-63
FAX +7 (8422) 22-57-77
E-mail: sale@ulprom.ru
Internet: <http://www.ulprom.ru>

Компания работает на рынке с 2007 г. Для нас основной приоритет — производство качественного оборудования для эксплуатации скважин добычи нефти и газа. Наше достижение — это авторитет среди заказчиков.

Our company has been operating in the market since 2007. Our main focus is on manufacturing high-quality equipment for oil and gas well operations. Our success is reflected in our strong reputation among our customers.

ПАВ. 8, ЗАЛ 2, СТЕНД 82B01 / PAV. 8, HALL 2, STAND 82B01

**УНКОМТЕХ, ТД, ООО**
UNCOMTECH

Россия, 119017, г. Москва,
ул. Большая Ордынка, д. 46, стр. 5
46/5, Bol'shaya Ordynka Str.,
119017 Moscow, Russia
TEL 8 800 600-1020
E-mail: sales@uncomtech.com
Internet: <http://www.uncomtech.ru>

«УНКОМТЕХ» — ведущий производитель и поставщик кабельно-проводниковой продукции в России и странах СНГ. В состав холдинга входят два производственных предприятия: АО «Иркутсккабель» и АО «Кирскабель». Кабельная продукция востребована клиентами в энергетической, нефте- и газодобывающей отрасли, оборонном комплексе, транспорте, машиностроении, строительной индустрии и сельском хозяйстве. Соответствует мировым стандартам.

Uncomtech Holding is a leading manufacturer and supplier of cable and wire products in Russia and the CIS. There are two manufacturers in the Holding: Irkutskkabel JSC and Kirskaabel JSC.

The products are in demand by clients in the energy, oil and gas industries, defense industry, transport, mechanical engineering, building industry and agriculture. The products conform to international standards.

ПАВ. 2, ЗАЛ 2, СТЕНД 22B58 / PAV. 2, HALL 2, STAND 22B58

УНИХИМТЕК
UNICHIMTEK

Россия, Московская обл., г. Подольск,
мкр. Климовск, ул. Заводская, д. 2
2, Zavodskaya Str., Klimovsk Residential District,
Podolsk, Moscow Region, Russia
TEL +7 (495) 580-3898
E-mail: info@graflex.ru
Internet: <http://www.graflex.ru>

Производство всех видов уплотнений марки «Графлекс», включая широкий ассортимент механических уплотнений для надежной герметизации любого уровня сложности на предприятиях нефтегазового комплекса.

Production of all types of seals of the Graflex brand, including a wide range of mechanical seals for reliable sealing of any level of complexity at enterprises of the oil and gas complex.

ПАВ. 1, СТЕНД 1C01 / PAV. 1, STAND 1C01

УРАЛМАШ НГО ХОЛДИНГ, ООО
URALMASH OIL AND GAS EQUIPMENT HOLDING LLC

Россия, 117292, г. Москва,
просп. 60-летия Октября, д. 21, корп. 4
Bldg. 4, 21, 60-Letiya Oktyabrya Prospekt,
117292 Moscow, Russia
TEL +7 (495) 783-0569
FAX +7 (495) 783-0568
E-mail: info@uralmash-ngo.com
Internet: <http://www.uralmash-ngo.com>

«Уралмаш НГО Холдинг» проектирует и производит современные буровые установки глубины бурения от 2500 до 15 000 метров, осуществляет полный комплекс сервисного обслуживания бурового оборудования.

Uralmash Oil and Gas Equipment Holding designs and produces modern drilling rigs of 2,500 to 15,000 meters drilling depth, provides a full range of service of drilling equipment.

ПАВ. 1, СТЕНД 1B30 / PAV. 1, STAND 1B30

УралСнабСервис
UralSnabServis

Россия, 427436, Удмуртская Республика,
г. Воткинск, ул. Привокзальная, д. 12, оф. 3
Office 3, 12, Privokzal'naya Str.,
427436 Воткинск, Udmurtia Republic, Russia
TEL +7 (34145) 2-97-67
E-mail: sbit@ycc18.ru
Internet: <http://www.ycc18.ru>

Производство мобильных производственных и бытовых зданий, вагон-домов.

Manufacturing mobile buildings for industrial and residential use, including caravan houses.

ОТКРЫТАЯ ПЛОЩАДКА, СТЕНД 03-50 / OPEN AIR, STAND 03-50

УралХимСинтез, ООО
UralKhimSintez LTD

Россия, г. Пермь,
ул. Окулова, д. 75, корп. 3, этаж 8, оф. 801
Office 801, 8th Floor, Bldg. 3,
75, Okulova Str., Perm, Russia
TEL +7 (342) 204-0856
E-mail: info@uralchs.ru
Internet: http://www.uralchs.ru

С 2014 года обеспечиваем промышленной химией и качественными реагентами нефтегазосервисные, нефтегазодобывающие, лакокрасочные, деревообрабатывающие и агропромышленные предприятия России и за рубежом. Since 2014, we have been providing industrial chemicals and high-quality reagents to oil and gas service, oil and gas production, paint and varnish, woodworking and agro-industrial enterprises in Russia and abroad.

ПАВ. 7, ЗАЛ 2, СТЕНД 72D24 / PAV. 7, HALL 2, STAND 72D24

УРАЛЬСКИЙ ПРОЕКТ, ООО
URAL PROJECT LLC

Россия, 623415, Свердловская обл.,
г. Каменск-Уральский, Песчаный пер., д. 1
1, Peschaniy Pereulok, 623415 Kamensk-Uralsky,
Sverdlovsk Region, Russia
TEL +7 (922) 192-5800
E-mail: info@ural-project.ru
Internet: http://www.ural-project.ru

Производство НКТ и элементов насосно-компрессорных и обсадных колонн в нефтегазовой отрасли. Сервисные услуги металлообработки. Продажа трубной продукции. Production of tubing and tubing and compressor pipes string elements and casing strings in the oil and gas industry. Metal working services. Supply of pipe products.

ПАВ. 1, СТЕНД 1A58 / PAV. 1, STAND 1A58

УРАЛЬСКИЙ ТРУБНЫЙ ЗАВОД, ОАО
URALS PIPE WORKS (URALTRUBPROM) JSC

Россия, 623107, Свердловская обл.,
г. Первоуральск, ул. Сакко и Ванцетти, д. 28
28, Sakko i Vantsetti Str., 623107 Pervouralsk,
Sverdlovsk Region, Russia
TEL +7 (3439) 297-502
E-mail: market@trubprom.com
Internet: http://www.uraltrubprom.ru

Производство электросварных прямошовных труб: обсадных диаметром 146-323 мм, круглых диаметром 114—630 мм и профильных диаметром 80 x 80 — 500 x 500. Толщина стенки — 3—22 мм. Production of longitudinal electric-welded pipes: casing with diameter 146-323 mm, round with diameter 114—630 mm and hollow structural sections with diameter 80x80 — mm. Wall thickness is 3—22 mm.

ПАВ. 1, СТЕНД 1F11 / PAV. 1, STAND 1F11

УФАГИДРОМАШ, ООО
UFAGIDROMASH LLC

Россия, 450052, Республика Башкортостан,
г. Уфа, ул. Гоголя, д. 56
56, Gogolya Str., 450052 Ufa,
Republic of Bashkortostan, Russia
TEL/FAX +7 (3476) 34-35-76
E-mail: sales@ufagidromash.ru
Internet: https://ufagidromash.ru

«Уфагидромаш» специализируется на производстве нефтепромышленного оборудования. Организован полный производственный цикл — от проектирования до изготовления с последующей транспортировкой и монтажом готового изделия.

Ufagidromash specializes in manufacturing of oilfield equipment. The full production cycle, from design to manufacturing with subsequent transportation and installation of the finished product was organized.

ПАВ. 1, СТЕНД 1E20 / PAV. 1, STAND 1E20

ФИДМАШ, СЗАО
FIDMASH CJSC

Республика Беларусь, 220033, г. Минск, ул. Рыбалко, д. 26
26, Rybalko Str., 220033 Minsk, Republic of Belarus
TEL +375 17 202 16 04
FAX +375 17 202 16 32
E-mail: sales@fidmash.by
Internet: http://www.fidmash.ru

Ведущий производитель оборудования для ГНКТ и ГРП. 75 уникальных моделей. Более 450 единиц техники. 25 лет качества и инноваций.

Leading manufacturer of coiled tubing and hydraulic equipment. 75 unique models. More than 450 units. 25 years of quality and innovation.

ПАВ. 1, СТЕНД 1E32 / PAV. 1, STAND 1E32

ФИТО НПФ, ООО
FITO NPF LLC

Россия, 108802, г. Москва, вн. тер. г. п. Сосенское,
дер. Николо-Хованское, д. 1000Д, оф. 301
Office 301, 1000D, Nikolo-Khovanskoe Village,
Sosenskoe Settlement, 108802 Moscow, Russia
TEL +7 (495) 230-8161
E-mail: st@fito-system.ru
Internet: http://www.fito-energy.ru

«ФИТО» предлагает реализацию СПГ-предприятий под ключ, включая подбор технологий и поставку оборудования. Завод оснащается энергоцентром. Все работы соответствуют современным стандартам отрасли.

FITO specialises in turnkey construction of LNG plants. The work includes technology selection and equipment supply. Optionally, the plant is equipped with a power plant. All works comply with modern standards and industry requirements.

ПАВ. 1, СТЕНД 1G10 / PAV. 1, STAND 1G10

FLD
Fluid-Line

www.fluid-line.ru, mail@fluid-line.ru,
г. Москва, ул. Семёновская Б., 49, +7 (495) 283-07-47

наш стенд 22D60

НЕФТЕГАЗ

НА РЫНКЕ БОЛЕЕ 15 ЛЕТ
СКЛАД В МОСКВЕ
БОЛЕЕ 2 000 М²
БОЛЕЕ 20 000
НАИМЕНОВАНИЙ



КАЧЕСТВО В ДЕТАЛЯХ



НЕРЖАВЕЮЩАЯ СТАЛЬ

ИМПОРТОЗАМЕЩЕНИЕ



ФИНДЕР, ООО
FINDER

Россия, 105082, г. Москва, ул. Бакунинская, д. 78, стр. 1
Bldg. 1, 78, Bakuninskaya Str., 105082 Moscow, Russia
TEL +7 (495) 229-4929
FAX +7 (495) 229-4942
E-mail: finder.ru@findernet.com
Internet: <http://www.findernet.com>

Итальянская компания Finder SpA специализируется на производстве релейной продукции для различных сфер применения, хорошо известна во всем мире и России как ведущий производитель электромеханических, электронных, контрольных реле и таймеров. Компания работает на международном электротехническом рынке 70 лет, в России — свыше 25 лет.

В 2010 году в Москве открылся российский филиал компании. ООО «Финдер» имеет офис и склад в Москве, склад и представительство в Екатеринбурге, представительства во всех регионах, широкую сеть дистрибуторов и партнеров. В Москве также имеется сборочный цех и организовано производство розеток для реле с маркировкой «Сделано в России».

В последние годы в линейке продукции Finder появилось много новинок, в частности: новые серии реле, импульсные источники питания, щитовое климатическое оборудование, приборы для управления системами освещения, в т. ч. с возможностью коммуникации и с использованием технологии программирования приборов с помощью мобильных телефонов.

Italian company Finder SpA specializes in various scopes of application production of relay products, is well-known around the world and in Russia as the leading producer of electromechanical, electronic, control relays and timers. The company has been working in the international electrotechnical market for 70 years, in Russia — for over 25 years.

In 2010 in Moscow the Russian branch of the company was opened. Finder OOO has the office and the warehouse in Moscow, a warehouse and representation in Yekaterinburg, representations in different regions, a wide network of distributors and partners. In Moscow there is also an assembly shop and production of sockets for the relay with marking "Made in Russia".

In recent years a lot of novelties appeared in a line of Finder products, in particular: new series of the relay, pulse power supplies, the panel board climatic equipment, devices for control of lighting systems, including that with a possibility of communication and with the use of technology of programming of devices by means of mobile phones.

ПАВ. 2, ЗАЛ 3, СТЕНД 23Е30 / PAV. 2, HALL 3, STAND 23E30

ФЛУИТЕН, ООО
FLUITEN

Россия, 121170, г. Москва, ул. Кульнева, д. 3, стр. 1
Bldg. 1, 3, Kul'neva Str., 121170 Moscow, Russia
TEL +7 (495) 008-8615, E-mail: info@fluiten.com.ru
Internet: <http://www.fluiten.ru>

Официальный дистрибутор SEALMATIC INDIA LTD в России. Инженерный подбор, замена, технический консалтинг и сервис торцовых уплотнений.

Official distributor of SEALMATIC INDIA LTD in Russia. Engineering selection, replacement, technical consulting and service of mechanical seals.

ПАВ. 1, СТЕНД 1Е50 / PAV. 1, STAND 1E50

ФлоуТэк, ЗАО
FlowTech

Россия, 142000, Московская обл., г. Домодедово, ул. Промышленная, мкр. Центральный, стр. 11/13, каб. 1
Office 1, Bldg. 11/13, Promyshlennaya Str., Tsentral'ny Residential District, 142000 Domodedovo, Moscow Region, Russia
TEL +7 (495) 765-5970, E-mail: info@flowtech.ru
Internet: <http://www.flowtek.ru>

Производство и поставки прокладок для фланцев. Делаем плоские прокладки (резиновые, паронитовые, фторопластовые графитовые), спирально-навитые прокладки. Производим прокладки по чертежам заказчика.

Manufacture and supply of gaskets for flanges. We make flat gaskets (rubber, paronite, fluoroplastic graphite), spiral-wound gaskets. We produce gaskets according to the customer's drawings.

ПАВ. 7, ЗАЛ 1, СТЕНД 71D25 / PAV. 7, HALL 1, STAND 71D25

ФЛЮИД-ЛАЙН, ООО
FLUID-LINE

Россия, г. Москва, ул. Б. Семёновская, д. 49
49, B. Semenovskaya Str., Moscow, Russia
TEL +7 (495) 984-4100
E-mail: mail@fluid-line.ru
Internet: <http://fluid-line.ru>

Крупнейший российский производитель и импортер надежной арматуры для КИПиА. Фитинги «Флюид-Лайн» обеспечивают надежную работу газовых трубопроводов в условиях высокого давления и экстремальных температур.

We are Russia's largest manufacturer and importer of reliable instrumentation fittings. FLUID-LINE fittings enable reliable functioning of gas pipelines under high pressure and extreme temperature conditions.

ПАВ. 2, ЗАЛ 2, СТЕНД 22D60 / PAV. 2, HALL 2, STAND 22D60

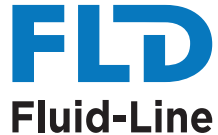

ФОНД РАЗВИТИЯ ПРОМЫШЛЕННОСТИ
КРАСНОДАРСКОГО КРАЯ, УНО
INDUSTRIAL DEVELOPMENT FUND
OF THE KRASNODAR TERRITORY UNO

Россия / Russia

ПАВ. 1, СТЕНД 1D50 / PAV. 1, STAND 1D50

ХЕНГ ТАЙ ГРУПП, ООО
HENGTAI GROUP

Россия, 125040, г. Москва, ул. Нижняя, д. 14, стр. 7, этаж 2, комн. 1
Office 1, 2nd Floor, Bldg. 7, 14, Nizhnyaya Str., 125040 Moscow, Russia
TEL +7 (903) 660-9949, E-mail: hengtai-group@mail.ru
Internet: <http://ru.hengtai-group.com>

Оптовая торговля машинами и оборудованием для добычи полезных ископаемых и строительства.

Wholesale trade in machinery and equipment for mining and construction purposes.

ПАВ. 8, ЗАЛ 1, СТЕНД 81С30; ОТКРЫТАЯ ПЛОЩАДКА 06-20 / PAV. 8, HALL 1, STAND 81C30; OPEN AIR 06-20

**ХЕННЛИХ
HENNLICH**

Россия, 170028, г. Тверь,
наб. реки Лазури, д. 15а, пом. 14
Premises 14, 15A, Naberezhnaya Reki Lazuri,
170028 Tver, Russia
TEL +7 (4822) 787-180

E-mail: info@hennlich.ru

Internet: <http://www.hennlich.ru>, <https://hennlichpro.ru>

«ХЕННЛИХ» — ваш надежный партнер в области качественных комплектующих и технических решений для промышленности.

HENNLICH is your reliable partner in the field of high-quality components and technical solutions for industry.

ПАВ. 2, ЗАЛ 1, СТЕНД 21А60 / PAV. 2, HALL 1, STAND 21A60

**ХИЛТИ ДИСТРИБЬЮШН ЛТД, АО
HILTI DISTRIBUTION LTD**

Россия, Московская обл., г. Химки,
ул. Ленинградская, стр. 25
Bldg. 25, Leningradskaya Str.,
Khimki, Moscow Region, Russia
TEL 8 800 700-5252

E-mail: russia@hilti.com

Internet: <https://www.hilti.ru>

Hilti — это мировой лидер в области разработки и производства инженерных решений, программного обеспечения, услуг для строительной индустрии, а также инновационных технологий и продуктов.

Hilti is a world leader in the design and manufacture of cutting-edge technologies, software and services for the professional construction industry.

ПАВ. 7, ЗАЛ 2, СТЕНД 72С80 / PAV. 7, HALL 2, STAND 72C80

**ХИМАГРЕГАТЫ, ЖУРНАЛ
HIMAGREGATY MAGAZINE**

Россия, 119633, г. Москва, Боровское ш., д. 20, а/я 25
P.O. Box 25, 20, Borovskoe Shosse, 119633 Moscow, Russia
TEL +7 (499) 730-0303
FAX +7 (499) 792-4594

E-mail: reklama@himagregat.ru

Internet: <http://www.himagregat-info.ru>

«Химагрегаты» — журнал по химическому оборудованию и технологиям, распространяется именной почтовой рассылкой среди руководства и специалистов предприятий химии, нефтехимии, нефтепереработки, энергетики. Himagregaty is a chemical equipment and technology magazine. Our subscribers are large enterprises of chemical and petrochemical industry, metallurgy, energy, nuclear industry.

ПАВ. 7, ЗАЛ 2, СТЕНД 72А53 / PAV. 7, HALL 2, STAND 72A53

**ХИМПАРТНЕРЫ, ООО
CHEMPARTNERS**

Россия, г. Москва, Большой Строченовский пер., д. 7
7, Bol'shoy Strochenovskiy Pereulok, Moscow, Russia
TEL +7 (495) 710-8642

E-mail: ask@propartners.ru

Internet: <https://propartners.ru>

Компания ChemPartners — лидер поставок химического сырья. Предоставляет сервис по подбору и поставке импортной и отечественной линейки реагентов для буровых растворов, является производителем РУО.

ChemPartners is a leader in the supply of chemical raw materials. Provides a service for the selection and supply of imported and domestic additives for drilling fluids, has its own production of OBS.

ПАВ. 7, ЗАЛ 3, СТЕНД 73В20 / PAV. 7, HALL 3, STAND 73B20

**ХИМПРОМ, ООО
HIMPROM LLC**

ХИМПРОМ

ХИМИЯ БЕЗ ГРАНИЦ

Россия, г. Пермь,
ул. Героев Хасана, д. 9а
9A, Geroev Khasana Str.,
Perm, Russia

TEL +7 (342) 225-02-06

E-mail: info@himprom-group.ru

Internet: <https://himprom-group.ru>

Научно-производственная компания, специализирующаяся на разработке, внедрении уникальных химических реагентов и технологических решений для эффективного строительства скважин и разработки месторождений. Research and production company specializes in development and introduction of unique chemical reagents and technology solutions for efficient well construction and field development.

ПАВ. 2, ЗАЛ 1, СТЕНД 21А90 / PAV. 2, HALL 1, STAND 21A90

**ХОЛДИНГ КАБЕЛЬНЫЙ АЛЬЯНС, ООО
CABLE ALLIANCE HOLDING CORPORATION**

Россия, 620028, Свердловская обл.,
г. Екатеринбург, ул. Мельникова, д. 2
2, Mel'nikova Str., 620028 Ekaterinburg,
Sverdlovsk Region, Russia
TEL/FAX 8 800 700-0100

E-mail: HKA@holdcable.com

Internet: <http://www.holdcable.com>

Лидирующее предприятие отрасли:

- широкий выбор кабелей и проводов (170 000 марко-размеров);
- развитая логистическая сеть, единая система ценообразования;
- сертифицированная система менеджмента качества.

The leading company in the industry:

- A wide selection of wires and cables (170,000 type sizes),
- Well-developed logistic network, unified pricing system,
- Quality management system is certified.

ПАВ. 8, ЗАЛ 2, СТЕНД 82В80 / PAV. 8, HALL 2, STAND 82B80



ХИТ ИНЖИНИРИНГ, ООО
HIT ENGINEERING

Россия / Russia

Поставки насосного оборудования, запорной арматуры и запасных частей к насосам импортного производства. Широкий выбор конструкционных материалов и технических решений.

Supplying pump equipment, shut-off valves, and spare parts for foreign-made pumps. Offering a wide selection of construction materials and technical solutions.

ПАВ. 7, ЗАЛ 2, СТЕНД 72А30 / PAV. 7, HALL 2, STAND 72A30

ХРОМОС ИНЖИНИРИНГ
CHROMOS ENGINEERING

Россия, 606000, Нижегородская обл., г. Дзержинск, ул. Лермонтова, д. 16
16, Lermontova Str., 606000 Dzerzhinsk, Nizhny Novgorod Region, Russia
TEL +7 (8313) 249-200

E-mail: mail@has.ru
Internet: http://www.has.ru

Компания «ХРОМОС Инжиниринг» — это ведущий производитель лабораторных газовых, жидкостных и промышленных хроматографов в России и за рубежом. Проектирование и комплексное оснащение лабораторий.

CHROMOS Engineering LLC is a leading manufacturer and supplier of GC, HPLC and PGC chromatographic systems for Russian and foreign enterprises. The company is engaged in design and complex fitting of laboratories.

ПАВ. 7, ЗАЛ 2, СТЕНД 72Б50 / PAV. 7, HALL 2, STAND 72B50

ХЭХУА-РУС
HAIHUA

Россия, 117393, г. Москва, ул. Академика Пилюгина, д. 22, этаж 19
19th Floor, 22, Akademika Pilyugina Str., 117393 Moscow, Russia
TEL/FAX +7 (499) 550-8866

E-mail: haihuamos@co.ru
Internet: http://www.haihuarus-ru.1gb.ru

«ХЭХУА-РУС» — представитель крупнейшей китайской группы компаний HAIHUA INDUSTRY GROUP в России, является поставщиком буровых установок, агрегатов для КР скважин, цементировочного и ГР-оборудования, бурильных, обсадных и насосно-компрессорных труб, добавок к буровым растворам, катализаторов нефтепереработки и нефтехимии, осуществляет техническую поддержку и сервисные услуги. Наша компания зарекомендовала себя как надежный партнер на протяжении более 10 лет работы на территории РФ.

HAIHUA-RUS LLC, a representative of the Chinese HAIHUA INDUSTRY GROUP, is a supplier of drilling rigs, cementing and hydraulic fracturing equipment, drill pipes, oil refining catalysts, etc. Our company has established itself as a reliable partner for more than 10 years of work in the territory of Russia.

ОТКРЫТАЯ ПЛОЩАДКА, СТЕНД 04-40 / OPEN AIR, STAND 04-40

ЦЕНТР КОМПРЕССОРНЫХ ТЕХНОЛОГИЙ
CENTER OF COMPRESSOR TECHNOLOGIES

Россия, Краснодарский край, Динской р-н, пос. Южный, ул. Северная, д. 67/1
67/1, Severnaya Str., Yuzhny Settlement, Dinskoy District, Krasnodar Territory, Russia
TEL +7 (918) 231-7034

E-mail: ckt-ooo@mail.ru
Internet: http://www.ooo-ckt.ru

Производство запасных частей к газовым поршневым компрессорам российского и зарубежного производства, а также компрессорам, выпущенным в СССР: клапанов, коленчатых валов, цилиндров, штоков, шатунов, гильз.

Production of spare parts for gas piston compressors of Russian and foreign production, as well as compressors produced in the USSR: valves, crankshafts, cylinders, rods, connecting rods, liners.

ПАВ. 1, СТЕНД 1С50 / PAV. 1, STAND 1C50

ЦИФРОВАЯ ИНДУСТРИАЛЬНАЯ ПЛАТФОРМА
INDUSTRIAL DIGITAL PLATFORM

Россия, г. Москва, просп. Вернадского, д. 6, БЦ «Капитолий»
Kapitoliy Business Center, 6, Vernadskogo Prospekt, Moscow, Russia
TEL +7 (495) 665-9131

E-mail: info@zyfra.com

Цифровая промышленная платформа — национальный лидер разработки ПО для нефтегазовой отрасли. Мы создаем прикладные решения класса MES на базе платформы для управления производством ZIIOT O&G.

We are developing and implementing an industrial IoT platform for the oil refining and chemical industries.

ПАВ. 7, ЗАЛ 3, СТЕНД 73Б01 / PAV. 7, HALL 3, STAND 73B01

ЦИФРОВЫЕ ЗАКУПОЧНЫЕ СЕРВИСЫ, АО
(ISOURCE)
DIGITAL SUPPLY SERVICES (ISOURCE)

Россия, 119180, г. Москва, 1-й Голутвинский пер., д. 6
6, 1st Golutvinsky Pereulok, 119180, Moscow, Russia
TEL +7 (495) 161-7666

E-mail: support@isource.ru
Internet: http://pro.isource.ru

Обеспечение предприятий промышленными товарами, строительство ТЭК, нефтесервисные предприятия и проекты нефтепереработки. IT-решения для снабжения.

Provision of industrial goods to enterprises, construction of fuel and energy complexes, oilfield service enterprises and oil refining projects. Supply IT solutions.

ПАВ. 2, ЗАЛ 2, СТЕНД 22Е70 / PAV. 2, HALL 2, STAND 22E70



РУСЕЛ

РУССКАЯ ЭЛЕКТРОТЕХНИКА

ЧЭАЗ

ГРУППА КОМПАНИЙ

- **ПРОЕКТИРОВАНИЕ**
- **ЭЛЕКТРОТЕХНИЧЕСКОЕ
ОБОРУДОВАНИЕ**
- **ЭНЕРГООБЪЕКТЫ
ПОД КЛЮЧ**



www.cheaz.ru



ЧК, ООО
СНК

Россия, 119435, г. Москва, вн. тер. г. м. о. Хамовники, Большой Саввинский пер., д. 11
11, Bolshoy Savvinskiy Pereulok, Khamovniki Municipality, 119435 Moscow, Russia
TEL +7 (8352) 22-80-02, FAX +7 (917) 078-8002
E-mail: info@chc.su, Internet: http://www.chc.su

Поставщик компонентов для производителей КРУ среднего напряжения (6-10, 20, 35 кВ).

Supplying components for manufacturers of medium voltage switchgears (6-10, 20, 35 kV).

ПАВ. 8, ЗАЛ 2, СТЕНД 82С55 / PAV. 8, HALL 2, STAND 82С55

ЧЭАЗ, АО
CHEAZ



ЧЕБОКСАРСКИЙ ЭЛЕКТРОАППАРАТНЫЙ ЗАВОД

Россия, Чувашская Республика, г. Чебоксары, просп. И. Яковлева, д. 5
5, I. Yakovleva Prospekt, Cheboksary, Chuvash Republic, Russia
TEL +7 (8352) 39-57-91, 39-57-43, FAX +7 (352) 62-72-31
E-mail: cheaz@cheaz.ru
Internet: http://www.cheaz.ru

ЧЭАЗ — электротехнический холдинг, выполняющий комплексные задачи по строительству и реконструкции систем распределения электроэнергии от проектирования до сдачи объекта под ключ. Наличие собственного производства, инженеринговый потенциал, соглашения с зарубежными и отечественными поставщиками, представительства в федеральных округах Российской Федерации позволяют Группе компаний «ЧЭАЗ» участвовать в строительстве крупных объектов.

ChEAZ Group is the Electrical Holding, ready to solve complex problems for the construction and reconstruction of power distribution systems from the beginning to the end. In-house manufacturing facilities, engineering potential, agreements with foreign and domestic suppliers, branch offices in federal districts of the Russian Federation allow CHEAZ Group to participate in major construction projects.

ПАВ. 8, ЗАЛ 2, СТЕНД 82С40 / PAV. 8, HALL 2, STAND 82С40

ЧЭТА, ООО
СНЕТА



Россия, 428022, Чувашская Республика, г. Чебоксары, Автозаправочный пр-д, д. 24
24, Avtozapravochny Proezd, 428022 Cheboksary, Chuvash Republic, Russia
TEL +7 (8352) 54-17-13, FAX +7 (8352) 63-06-25
E-mail: cheta@cheta.ru
Internet: http://cheta.ru

ООО «ЧЭТА» предлагает системные решения по организации электроснабжения различных промышленных объектов, а также комплексные поставки оборудования полной заводской готовности 0,4—110 кВ.

CHETA LLC offers system solutions for the organization of power supply for various industrial facilities, as well as complex deliveries of 0.4—110 kV equipment of full factory readiness.

ПАВ. 2, ЗАЛ 2, СТЕНД 22С60 / PAV. 2, HALL 2, STAND 22С60

ШЛАНГЕНЗ
SHLANGENZ

Россия, 173526, Новгородская обл., Новгородский р-н, пос. Панковка, ул. Индустриальная, д. 18
18, Industrial'naya Str., Pankovka Settlement, Novgorodskiy District, 173526 Novgorod Region, Russia
E-mail: info@shlangenz.ru
Internet: http://shlangenz.ru

Инжиниринг и производство промышленных рукавов, компенсаторов и элементов трубопроводов, футерованных фторопластом.

Engineering and production of industrial pipes, expansion joints and elements of pipelines lined with fluoroplast.

ПАВ. 1, СТЕНД 1А28; ПАВ. 7, ЗАЛ 2, СТЕНД 72В10 / PAV. 1, STAND 1А28; PAV. 7, HALL 2, STAND 72В10

ЭВЕТРОН
EVETRON

Россия, 117149, г. Москва, ул. Болотниковская, д. 18, корп. 2, оф. 2
Office 2, Bldg. 2, 18, Bolotnikovskaya Str., 117149 Moscow, Russia
TEL +7 (495) 642-8775
E-mail: sales@vmgcompany.ru
Internet: https://evetron.ru

Компания Evetron — разработчик профессиональных KVM-решений для применения в диспетчерских, ситуационных центрах и на производстве. Оборудование адаптировано для использования в нефтегазовой сфере. Evetron is a developer of professional KVM solutions for control rooms, situational centers and production automation. Our equipment is adapted for use in the oil and gas industry.

ПАВ. 2, ЗАЛ 2, СТЕНД 22В38 / PAV. 2, HALL 2, STAND 22В38

ЭВОРУС, ООО
EVORUS LLC

Россия, 425221, Республика Марий Эл, мкр. Медведевский, с/п Знаменское, пос. Знаменский, ул. Отрадная, д. 12
12, Otradnaya Str., Znamenskiy Settlement, Znamenskoe Rural Council, Medvedevskiy Residential District, 425221 Republic of Mari El, Russia
TEL +7 (927) 683-1880
E-mail: izukov@yandex.ru
Internet: https://эворус.рф

Изготовление центробежных герметичных насосов для перекачки взрывоопасных жидкостей, кислот, щелочей. Реверс-инжиниринг лабораторного и испытательного оборудования. Порошковая металлургия.

Manufacture of centrifugal hermetic pumps for pumping explosive liquids, acids, alkalis. Reverse engineering of laboratory and test equipment. Powder metallurgy.

ПАВ. 7, ЗАЛ 1, СТЕНД 71А11 / PAV. 7, HALL 1, STAND 71А11

22С60

Проектирование объектов напряжением до 220 кВ

Распределительные устройства напряжением 6-220 кВ

Комплектные трансформаторные подстанции напряжением 6-220 кВ

Низковольтные комплектные устройства

Автоматические конденсаторные установки напряжением 0,4-10 кВ

Системы электрообогрева

Релейная защита и автоматика

Автоматизированные системы управления технологическими процессами

Блочно-модульные здания



ООО «ЧЕБОКСАРСКАЯ ЭЛЕКТРОТЕХНИКА И АВТОМАТИКА»



ЭКМ ХОЛДИНГ
EKM HOLDING

Россия, 450071, Республика Башкортостан, г. Уфа,
ул. Рязанская, д. 10, этаж 3, оф. 25
Office 25, 3rd Floor, 10, Ryazanskaya Str.,
450071 Ufa, Republic of Bashkortostan, Russia
TEL +7 (347) 246-8404
E-mail: zakaz@ek-m.com
Internet: http://ek-m.com

«ЭКМ Холдинг» сегодня — один из ключевых участников электротехнического рынка России и стран СНГ. Основным направлением деятельности компании является производство кабельно-проводниковой продукции.

EKM Holding is a leading player in the electrical market in Russia and CIS countries. The company primarily produces cable and wire products.

ПАВ. 2, ЗАЛ 2, СТЕНД 22Е37 / PAV. 2, HALL 2, STAND 22E37

ЭКОХИМПРИБОР НПО, ООО
ECOHIMPRIBOR

Россия, 121248, г. Москва,
Бережковская наб., д. 16а, стр. 3
Bldg. 3, 16A, Berezhkovskaya Naberezhnaya,
121248 Moscow, Russia
TEL +7 (913) 787-3453
E-mail: info@ecohimpribor.ru
Internet: http://ecohimpribor.ru

ГК «ЭКОХИМПРИБОР» — современное инженеринговое предприятие, которое осуществляет полный комплекс работ по производству и поставке анализаторов, проектированию и созданию аналитических систем.

ECOHIMPRIBOR Group of companies provides a full range of services for design, manufacturing and integration of analytical systems and analyzers.

ПАВ. 2, ЗАЛ 2, СТЕНД 22Е20 / PAV. 2, HALL 2, STAND 22E20

ЭКОМЕРА, СК, ООО
EKOMERA SK LLC

Россия, г. Москва,
ул. Рябиновая, д. 55, стр. 3, подъезд 5-3, оф. 2-3
Office 2-3, Entrance 5-3, Bldg. 3,
55, Ryabinovaya Str., Moscow, Russia
TEL +7 (495) 669-6726
E-mail: info@ekomera.ru
Internet: https://ekomera.ru

Активно развивающаяся российская компания, производитель контрольно-измерительных приборов и водосчетчиков под брендом «ЭКО-М».

An actively developing Russian company, manufacturer of control and measuring devices and water meters under the ECO-M brand name.

ПАВ. 2, ЗАЛ 3, СТЕНД 23А20 / PAV. 2, HALL 3, STAND 23A20

ЭКОХИТ, ООО
EKO HIT

Россия, 628684, Ханты-Мансийский автономный округ — Югра, г. Мегион, ул. Совхозная, д. 1
1, Sovkhoznoy Str., 628684 Megion,
Khanty-Mansi Autonomous Okrug — Yugra, Russia
TEL +7 (3522) 644-995
E-mail: secretary@ekohit.ru
Internet: https://ekohit.ru

Производство литиевых батарей для телеметрических систем LWD&MWD, используемых в сфере добычи нефти и газа.

Lithium batteries production for MWD and LWD tools for oil and gas industry.

ПАВ. 8, ЗАЛ 1, СТЕНД 81D90 / PAV. 8, HALL 1, STAND 81D90

ЭКОРЕСУРС, АО
ECORESURS JSC

Россия, 394026, г. Воронеж, просп. Труда, д. 111
111, Truda Prospekt, 394026 Voronezh, Russia
TEL +7 (473) 272-78-20, 233-46-23
E-mail: marketing@ecoresurs.ru
Internet: http://www.ecoresurs.ru

АО «Экоресурс» — с 1997 года российский разработчик и производитель систем ПАЗ и АСУТП под зарегистрированным товарным знаком «БАЗИС®». Продукция компании внесена в реестры по ПП РФ № 719, ПП РФ № 878.

Ecoresurs Joint Stok Company is a Russian developer and manufacturer of emergency protection and control systems operating since 1997 under the BAZIS® registered trademark. The company's products are included in the registers according to RF PP No. 719, RF PP No. 878.

ПАВ. 2, ЗАЛ 3, СТЕНД 23В28 / PAV. 2, HALL 3, STAND 23B28

ЭКРА, НПП
EKRA LTD



Россия, Чувашская Республика, г. Чебоксары, просп. И. Яковлева, д. 3
3, I. Yakovleva Prospekt,
Cheboksary, Chuvash Republic, Russia
TEL/FAX +7 (8352) 220-110
E-mail: ekra@ekra.ru
Internet: http://www.ekra.ru

Разработка и производство микропроцессорных устройств РЗА, НКУ, систем оперативного постоянного тока, преобразователей частоты и систем плавного пуска высоковольтных электродвигателей для электроэнергетики, нефтегазового комплекса и промышленности с возможностью применения в составе АСУ ТП.

Developing and manufacturing of microprocessor-based protective relaying and control cubicles, 0.4 kV local distribution boards, operating DC voltage systems, frequency transformers, soft start and speed control systems for high-voltage electric motors for the electricity sector, oil and gas complex and industry with the possibility of application as part of the automated control system.

ПАВ. 2, ЗАЛ 2, СТЕНД 22С70 / PAV. 2, HALL 2, STAND 22C70

ЭКРА

СТЕНД 22С70



КОМПЛЕКСНЫЕ РЕШЕНИЯ ДЛЯ ОБЪЕКТОВ НЕФТЕГАЗОВОГО КОМПЛЕКСА, ЭНЕРГЕТИКИ И ПРОМЫШЛЕННОСТИ

РЗА стационарного и подстанционного оборудования
6-750 кВ с поддержкой стандарта МЭК 61850;

Противоаварийная автоматика энергосистем
с поддержкой стандарта МЭК 61850;

АСУ ТП и АИИС КУЭ энергообъектов, в том числе
по стандарту МЭК 61850;

Системы связи в энергетике;

Щиты собственных нужд (ЩСН);

Системы оперативного постоянного тока
(СОПТ, ШОТЭ, АУОТ);

Системы бесперебойного питания переменным током
мощностью до 2000 кВт;

Преобразователи частоты и устройства плавного пуска
электродвигателей напряжением 6-10 кВ мощностью
до 100 МВт;

Цифровая станция возбуждения для высоковольтных
синхронных электродвигателей;

Низковольтные комплектные устройства (НКУ);

Блочно-модульные здания.



СОХРАНЯЯ ЭНЕРГИЮ

ЭКСАРА, ООО
EKSARA

Россия / Russia

ПАВ. 2, ЗАЛ 1, СТЕНД 21С50 / PAV. 2, HALL 1, STAND 21С50



ЭКСИТОН-АВТОМАТИКА,
НАУЧНО-ПРОИЗВОДСТВЕННАЯ ФИРМА
EKSITON-AVTOMATIKA

Россия, 450037, Республика Башкортостан,
г. Уфа, ул. Комсомольская, д. 98, оф. 14
Office 14, 98, Komsomol'skaya Str., 450037 Ufa,
Republic of Bashkortostan, Russia

TEL +7 (347) 226-9636

FAX +7 (347) 226-9639

E-mail: ea@eksiton.ru

Internet: <http://www.eksiton.ru>

Аккредитованная IT-компания НПФ «Экситон-автоматика» уже 20 лет оказывает весь комплекс услуг по разработке и внедрению высоконадежных систем автоматического управления технологическими процессами.

An accredited IT company, research and production company Eksiton-avtomatika LLC has been offering a full range of services for development and implementation of highly reliable automatic process control systems for 20 years.

ПАВ. 2, ЗАЛ 3, СТЕНД 23С80 / PAV. 2, HALL 3, STAND 23С80



ЭКСПОЗИЦИЯ НЕФТЬ ГАЗ
EXPOSITION OIL GAS

Россия, 423827, Республика Татарстан,
г. Набережные Челны, ул. В. Полякова, д. 12Б, пом. 4
Premises 4, 12B, V. Polyakova Str.,
423827 Naberezhnye Chelny, Republic of Tatarstan, Russia

TEL +7 (495) 414-3488

E-mail: office@runeft.ru

Internet: <http://www.runeft.ru>

Научно-технический журнал, в котором размещаются труды специалистов, посвященные внедрению технологий и путям решения проблем, стоящих перед главным инженером, технологом, конструктором, метрологом.

A research and technical journal publishing the works by professionals focused on implementing technologies and sorting out problems faced by chief engineers, process engineers, designers, and metrologists.

ПАВ. 1, СТЕНД 1А66 / PAV. 1, STAND 1А66

ЭКСЭЛ, ООО
EKSEL

Россия, 195279, г. Санкт-Петербург,
БЦ «Скандинавиан», ш. Революции, д. 69
69, Revolyutsii Shosse, Skandinavian Business Center,
195279 Saint Petersburg, Russia

TEL +7 (812) 448-5416

E-mail: mail@ex-electrics.com

Internet: <http://www.exelectrics.com>

Специализация компании «ЭКСЭЛ» — производство и поставка высококачественных взрывозащищенных аппаратов и комплексов аварийного оповещения.

The EXEL Company specializes in manufacturing and supplying high-quality explosion-proof devices and emergency notification systems.

ПАВ. 8, ЗАЛ 2, СТЕНД 82А30 / PAV. 8, HALL 2, STAND 82А30

ЭЛ ЭЙЧ ИНЖИНИРИНГ, ООО (HESS GC)
LHENGINEERING (HESS GC)

Россия, 115487, г. Москва, ул. Нагатинская, д. 16

16, Nagatinskaya Str., 115487 Moscow, Russia

TEL +7 (495) 235-3218

E-mail: sales@hess.ru

Internet: <http://www.hess.ru>

Отечественный производитель полного цикла сварных пластинчатых теплообменных аппаратов, работающий с 2009 г. Реализовано свыше 200 проектов на рынке нефте-, газопереработки, нефтехимии, химии и т. д.

A domestic manufacturer of a full cycle of welded plate heat exchangers operating since 2009. Over 200 projects have been implemented in the oil/gas market: refining, petrochemistry and chemistry, etc.

ПАВ. 8, ЗАЛ 4, СТЕНД 84В13 / PAV. 8, HALL 4, STAND 84В13

ЭЛАРА, ИНЖЕНЕРНЫЙ ЦЕНТР, АО
ELARA JSC

Россия, 428017, Чувашская Республика,
г. Чебоксары, Московский просп., д. 40
40, Moskovskiy Prospekt, 428017 Cheboksary,
Chuvash Republic, Russia

TEL +7 (499) 951-08-45

E-mail: marketing.inc@msk.elara.ru

Internet: <http://www.ptk-sura.ru>

Основным направлением деятельности Инженерного центра АО «ЭЛАРА» является создание и сопровождение автоматизированных систем управления технологическими процессами в различных отраслях промышленности.

The main activity of ELARA Engineering Center JSC is the creation and maintenance of automated process control systems in various industries.

ПАВ. 2, ЗАЛ 3, СТЕНД 23D70 / PAV. 2, HALL 3, STAND 23D70



ЭЛЕК.РУ
ELEC.RU

Россия, 182101, Псковская обл., г. Великие Луки,
просп. Гагарина, д. 95а
95A, Gagarina Prospekt,
182101 Velikie Luki, Pskov Region, Russia

TEL +7 (495) 587-4090
FAX +7 (81153) 3-92-80

E-mail: info@elec.ru
Internet: http://www.elec.ru

Elec.ru — эксперт в области медийной и контекстной рекламы для участников электротехнической отрасли.

Elec.ru — это профессиональные и эффективные рекламные кампании, реализуемые на основе синергии актуального контента.

ELEC.RU is a media and contextual advertising specialist for the electrical industry.

ELEC.RU offers professional and effective advertising campaigns, leveraging the synergy of relevant content.

ПАВ. 7, ЗАЛ 2, СТЕНД 72D17 / PAV. 7, HALL 2, STAND 72D17

ЭЛЕКТРА, ООО **ELEKTRA**

Россия, 117105, г. Москва,
Нагорный пр-д, д. 7, стр. 5, оф. 307
Office 307, Bldg. 5, 7, Nagorny Proezd,
117105 Moscow, Russia
TEL +7 (495) 107-0078
FAX +7 (495) 970-1263

E-mail: info@elektraek.ru
Internet: http://elektraek.ru

- Промышленные петли, замки, ручки, уплотнители MESAN.
- Системы и элементы молниезащиты FOREND.
- Кабельные вводы BIMED.
- Системы блокировок KIRK KEY.
- Ремонт электродвигателей.
- Плакаты и знаки безопасности.
- MESAN industrial hinges, locks, handles, gaskets
- FOREND lightning protection systems and elements
- BIMED cable glands
- KIRK KEY lock systems
- Electric engines repair
- Safety posters and signs.

ПАВ. 8, ЗАЛ 1, СТЕНД 81С70 / PAV. 8, HALL 1, STAND 81С70



ЭЛЕКТРИЧЕСКИЕ НАГРЕВАТЕЛЬНЫЕ СИСТЕМЫ, ООО **ELNAS**

Россия, 125009, г. Москва, ул. Тверская, д. 16, стр. 1, оф. 901Б
Office 901B, Bldg. 1, 16, Tverskaya Str., 125009 Moscow, Russia
TEL/FAX +7 (495) 775-73-36

E-mail: sales@elnas.ru
Internet: http://www.elnas.ru

Специалисты по электрическим нагревательным системам. Разработка и производство промышленных электронагревателей во взрывозащищенном исполнении.

The specialists in electrical heating systems. Engineering and manufacturing of industrial explosion-proof electrical heaters.

ПАВ. 8, ЗАЛ 2, СТЕНД 82С01 / PAV. 8, HALL 2, STAND 82С01

ЭЛЕКТРОГРАД, ООО **ELEKTROGRAD**

Россия, 105187, г. Москва,
вн. тер. г. м. о. Соколиная Гора, Окружной пр-д, д. 30а
30A, Okruzhnoy Proezd, Sokolinaya Gora Municipality,
105187 Moscow, Russia
TEL +7 (495) 366-1890

E-mail: po4ta@1kabel.ru
Internet: https://www.1kabel.ru

Предприятие осуществляет деятельность по разработке, производству и реализации кабельной продукции марки «АУТФОРС». Кабели «АУТФОРС» — универсальные многожильные кабели для систем промышленной автоматики.

The company specializes in the development, production, and sale of AUTFORS cable products. AUTFORS cables are versatile multicore cables designed for industrial automation systems.

ПАВ. 8, ЗАЛ 2, СТЕНД 82А61 / PAV. 8, HALL 2, STAND 82А61

ЭЛЕКТРО-ПРОФИ, ООО **ELECTRO-PROFI LLC**

Россия, 105082, г. Москва,
ул. Бакунинская, д. 82, стр. 1
Bldg. 1, 82, Bakuninskaya Str.,
105082 Moscow, Russia
TEL/FAX +7 (495) 921-0358

E-mail: msk@ep.ru
Internet: http://www.ep.ru

Производство электронного оборудования для шкафов управления и автоматики. Комплексная поставка коммутационной техники и электрооборудования. Сборка НКУ. Production of electronic equipment for control and automation cabinets. Comprehensive supply of switching equipment and electrical equipment. Assembly of low-voltage complete devices.

ПАВ. 8, ЗАЛ 1, СТЕНД 81С90 / PAV. 8, HALL 1, STAND 81С90





**ЭЛЕКТРОЩИТ
САМАРА**
Энергия вашего будущего

**ЭЛЕКТРОЩИТ САМАРА
ELECTROSHIELD SAMARA**

Россия, 443048, г. Самара, вн. р-н Красноглинский, пос. Красная Глинка, кварт. 2, зд. 37, оф. 221
Office 221, Bldg. 37, Quarter 2, Krasnaya Glinka Settlement, Krasnoglinskiy District, 443048 Samara, Russia
TEL +7 (846) 277-7444
E-mail: info@electroshield.ru
Internet: http://www.electroshield.ru

«Электрощит Самара» — российский производитель ЭТ-оборудования напряжением 0,4—220 кВ. Является системообразующим предприятием и входит в состав ГК «Акрон Холдинг». Оборудование «Электрощит Самара» применяется в нефтегазодобыче и переработке, во всех отраслях промышленности. Продукция имеет высокую степень локализации, полностью сертифицирована и аттестована ведущими экспертными организациями России.

Electroshield Samara is a Russian manufacturer of electrical equipment in the 0.4—220 kV segment included in the list of Russian strategic enterprises. The company is part of Akron Holding. Fields of application: oil and gas production and processing, all branches of industry. All products are highly localized, fully certified by leading Russian expert organizations.

ПАВ. 8, ЗАЛ 2, СТЕНД 82С10 / PAV. 8, HALL 2, STAND 82C10

**ЭЛЕМЕР, НАУЧНО-ПРОИЗВОДСТВЕННОЕ
ПРЕДПРИЯТИЕ, ООО
ELEMER SCIENTIFIC AND PRODUCTION
ENTERPRISE LLC**

Россия, г. Москва, г. Зеленоград, 4807-й пр-д, д. 7, стр. 1
Bldg. 1, 7, 4807th Proezd, Zelenograd, Moscow, Russia
TEL +7 (495) 988-4855
E-mail: elemer@elemer.ru
Internet: http://elemer.ru

Разработка и производство КИПиА для предприятий тепловой и атомной энергетики, нефтехимической промышленности, машиностроения, а также для добычи, транспортировки, хранения и переработки углеводородов.

Designing and manufacturing of instrumentation and automated control systems for thermal and nuclear power plants, petrochemical industries, machine building, and hydrocarbon production, transportation, storage, and processing.

ПАВ. 2, ЗАЛ 3, СТЕНД 23С30 / PAV. 2, HALL 3, STAND 23C30

**ЭЛЕСИ, ЗАВОД ПСА, ООО
ELESY AUTOMATION PLANT LTD**

Россия, 634021, г. Томск, ул. Алтайская, д. 161а
161A, Altayskaya Str., 634021 Tomsk, Russia
TEL +7 (3822) 499-500
FAX +7 (3822) 499-900
E-mail: product@elesy.ru
Internet: http://www.elesy.ru

Завод-производитель приборов и средств автоматизации «ЭлеСи» (завод ПСА «ЭлеСи») является одним из основных лидеров российского оборудования на рынке промышленной автоматизации в различных областях, включая нефтегазовую.

В линейку серийно выпускаемых изделий входят:

- контроллеры малой и средней автоматизации;
- SCADA-система;
- источники питания;
- искробезопасные барьеры;
- частотные преобразователи;
- шкафы.

Завод ПСА «ЭлеСи» оснащен большим современным парком оборудования для выполнения полного цикла работ по монтажу печатных плат и сборочному производству. На территории предприятия имеется все необходимое оснащение для настройки и тестирования выпускаемых изделий.

На все выпускаемые изделия имеется вся необходимая разрешительная документация, включая сертификаты о происхождении товара по форме СТ-1.

EleSy Plant of Instruments and Automation Equipment (EleSy Automation Plant Ltd) is one of the main leaders of Russian equipment in the industrial automation market for various fields, including oil and gas.

The line of serial products includes:

- controllers of small and medium automation,
- SCADA system,
- power supplies,
- intrinsically safe barriers,
- frequency converters,
- cabinets.

EleSy Automation Plant Ltd is equipped with large modern fleet of equipment to perform a full cycle of work involving the installation of printed circuit boards and assembly production. The enterprise has all the necessary equipment for setting up and testing manufactured products.

All manufactured products have all the necessary permits, including certificates of origin of goods in the ST-1 form.

ПАВ. 2, ЗАЛ 3, СТЕНД 23Д15 / PAV. 2, HALL 3, STAND 23D15

**ЭЛКА-КАБЕЛЬ, ОПЫТНО-КОНСТРУКТОРСКОЕ
ПРЕДПРИЯТИЕ (ЭЛКА-КАБЕЛЬ, ОКП, ООО), ООО
ELKACABLE**

Россия, 614042, г. Пермь, ул. Гальперина, д. 17, каб. 23
Office 23, 17, Gal'perina Str., 614042 Perm, Russia
TEL +7 (324) 206-2939
E-mail: info@okp-perm.ru
Internet: https://elkacable.ru

Разработка, производство и реализация инновационной кабельно-проводниковой продукции.

We develop, manufacture, and sell innovative cable and wire products.

ПАВ. 8, ЗАЛ 2, СТЕНД 82А10 / PAV. 8, HALL 2, STAND 82A10



ЭЛЕСИ-ПРО ООО
ELESI-PRO ООО



Россия, 634021, г. Томск,
ул. Алтайская, д. 161А
161А, Altayskaya Str.,
634021 Tomsk, Russia
TEL +7 3822601000
E-mail: system@elesy.ru
Internet: http://elesy.ru

Разработка и внедрение комплексных проектов в области промышленной автоматизации для добывающих, транспортирующих и перерабатывающих компаний нефтегазового сектора.

Developing and implementing comprehensive industrial automation projects for companies in the oil and gas sector involved in extraction, transportation, and processing.

ПАВ. 2, ЗАЛ 2, СТЕНД 22B52 / PAV. 2, HALL 2, STAND 22B52

ЭЛ-СКАДА
EL-SCADA

Россия, 614067, г. Пермь, ул. Генерала Наумова, д. 8
8, Generala Naumova Str., 614067 Perm, Russia
TEL +7 (342) 214-9434
E-mail: info@el-scada.ru
Internet: http://www.el-scada.ru

«ЭЛ-СКАДА» — производственная компания из Перми. Мы ведем сборочное производство оборудования: контроллеров, кориолисовых расходомеров, ротаметров, датчиков вибрации, газоанализаторов и датчиков давления.

EL-SCADA is a manufacturing company. We are engaged in the assembly production of equipment such as PLC, Coriolis flow meters, rotameters, vibration sensors, gas analyzers and pressure sensors.

ПАВ. 2, ЗАЛ 2, СТЕНД 22B50 / PAV. 2, HALL 2, STAND 22B50

ЭЛМАШ, АО
ELMASH JSC

Россия, 197198, г. Санкт-Петербург,
ул. Съезжинская, д. 16, литера Б, оф. 1-Н
Office 1-N, Litera B, 16, S'ezzhinskaya Str.,
197198 Saint Petersburg, Russia
TEL +7 3412902363
FAX +7 3412902440
E-mail: sbyt3@zavodelmash.com
Internet: http://www.zavodelmash.com

Производство запчастей к агрегатам для бурения и капитального ремонта скважин. Манифольды и их узлы.

Manufacture of spare parts for drilling and workover units. Manifolds and their assemblies.

ПАВ. 1, СТЕНД 1G45 / PAV. 1, STAND 1G45

ЭМИКОН, АО
EMICON JSC



Россия, 107207, г. Москва,
Щёлковское ш., д. 77
77, Shchelkovskoe Shosse,
107207 Moscow, Russia
TEL/FAX +7 (499) 707-1645
E-mail: emicon@emicon.ru
Internet: http://www.emicon.ru

Разработка и производство импортзамещающих ПЛК; проектирование и поставка под ключ ПТК для систем автоматизации объектов трубопроводного транспорта и ПТК для систем автоматического пожаротушения.

Development and production of PLC; turnkey design and supply of the program-technical complexes for automation of objects of pipeline transport and for systems of automated fire-extinguishing.

ПАВ. 2, ЗАЛ 3, СТЕНД 23B20 / PAV. 2, HALL 3, STAND 23B20

ЭлМетро-Инжиниринг, ООО
EIMetro-Engineering LLC

Россия, 454112, г. Челябинск,
Комсомольский просп., д. 29, корп. 1, пом. 7
Premises 7, Bldg. 1, 29, Komsomol'skiy Prospekt,
454112 Chelyabinsk, Russia
TEL +7 (351) 220-1234
E-mail: info@elmetro.ru
Internet: http://www.elmetro.ru

Разработка и производство средств автоматизации, контрольно-измерительного, метрологического оборудования, метрологических стендов и лабораторий.

Development and production of automation equipment, instrumentation, metrological equipment, metrological stands and laboratories.

ПАВ. 2, ЗАЛ 3, СТЕНД 23E25 / PAV. 2, HALL 3, STAND 23E25

ЭМИ-ПРИБОР
IGM-DETECTOR CO. LTD

Россия, 194156, г. Санкт-Петербург,
просп. Энгельса, д. 27, корп. 5
Bldg. 5, 27, Engel'sa Prospekt,
194156 Saint Petersburg, Russia
TEL +7 (812) 601-0690
E-mail: info@igm-pribor.ru
Internet: http://www.igm-pribor.ru

Завод «ЭМИ-Прибор» специализируется на разработке и производстве приборов и систем газового анализа для обеспечения промышленной безопасности и охраны труда на опасных производственных объектах.

IGM-Detector Co. Ltd has been specializing in gas detection devices and systems design and manufacture for ensuring industrial safety and labor protection at hazardous production facilities.

ПАВ. 2, ЗАЛ 3, СТЕНД 23D18 / PAV. 2, HALL 3, STAND 23D18

ЭМИС, ЗАО
EMIS



Россия, 456518, Челябинская обл.,
Сосновский р-н, дер. Казанцево,
ул. Производственная, д. 7/1,
оф. 301/2
Office 301/2, 7/1, Proizvodstvennaya Str.,
Kazantsevo Village, Sosnovskiy District,
456518 Chelyabinsk Region, Russia
TEL +7 (351) 729-9912
E-mail: marketing@emis-kip.ru
Internet: <http://www.emis-kip.ru>

ЗАО «ЭМИС» — ведущее отечественное приборостроительное предприятие с самой широкой линейкой контрольно-измерительных приборов и автоматики, востребованных во всех отраслях промышленности.

EMIS CJSC is a leading Russian manufacturer with a wide range of instruments and automation much needed in all industries.

ПАВ. 2, ЗАЛ 3, СТЕНД 23С65 / PAV. 2, HALL 3, STAND 23С65

ЭМК, НАУЧНО-ПРОИЗВОДСТВЕННОЕ
ОБЪЕДИНЕНИЕ, АО
EMK SCIENTIFIC AND PRODUCTION ASSOCIATION
JSC

Россия, 115114, г. Москва, ул. Дербеневская, д. 24
24, Derbenevskaya Str., 115114 Moscow, Russia
TEL +7 (495) 955-7886
E-mail: emk@emk.ru
Internet: <http://www.emk.ru>

ЭМК — это торговая марка, которая объединяет группу компаний, занимающихся производством и поставками трубопроводной арматуры с 1991 года.

EMK is a brand that includes a group of companies engaged in the production and supply of pipeline fittings since 1991.

ПАВ. 2, ЗАЛ 2, СТЕНД 22Е60 / PAV. 2, HALL 2, STAND 22Е60

ЭНЕРГЕТИКА
ENERGETIKA

Россия, 123100, г. Москва,
Пресненская наб., д. 12, комн. а30
Office A30, 12, Presnenskaya Naberezhnaya,
123100 Moscow, Russia
TEL +7 (495) 248-0502
E-mail: mail@energetika.ooo
Internet: <http://energetika.ooo>

Поставка оборудования для метрологического контроля.
Supply of metrological control equipment.

ПАВ. 2, ЗАЛ 3, СТЕНД 23F20 / PAV. 2, HALL 3, STAND 23F20

ЭНЕРГЕТИКА И
ПРОМЫШЛЕННОСТЬ
РОССИИ
POWER AND INDUSTRY
OF RUSSIA



Россия, г. Санкт-Петербург,
Старо-Петергофский просп., д. 43/45, литера Б, оф. 4Н
Office 4N, Litera B, 43/45, Staro-Petergofskiy Prospekt,
Saint Petersburg, Russia
TEL +7 (812) 346-5015 (16)
E-mail: advert@eprussia.ru
Internet: <http://www.eprussia.ru>

Федеральная отраслевая газета.

Выпускается с 2000 года. Выходит 2 раза в месяц. Формат А3. Тираж 26 000 экземпляров. Объем — от 50 до 60 полос.

Leading newspaper for the power industry sector of Russia. Published since 2000 twice per month. A3 format, circulation is 26,000 copies; 50-60 pages.

ПАВ. 2, ЗАЛ 3, СТЕНД 23F82 / PAV. 2, HALL 3, STAND 23F82

ЭНЕРГОМАШ, АО
ENERGOMASH JSC



Россия, 173021, г. Великий
Новгород, ул. Нехинская, д. 61
61, Nekhinskaya Str.,
173021 Velikiy Novgorod, Russia
TEL +7 (8162) 500-610
E-mail: office@nbggroup.ru
Internet: <http://nbggroup.ru>

Проектирование, производство, комплексные поставки и техническое обслуживание высокотехнологичной регулирующей, отсечной, предохранительной, обратной и запорной трубопроводной арматуры.

Engineering, manufacturing, complex supplies and maintenance of high-tech control, shut-off, safety, check and on-off pipeline valves.

ПАВ. 2, ЗАЛ 3, СТЕНД 23С20 / PAV. 2, HALL 3, STAND 23С20

ЭНЕРГОПРОМ, ГК
ENERGOPROM

Россия, 443022, г. Самара, Гаражный пр-д, д. 3
3, Garazhny Proezd, 443022 Samara, Russia
TEL 8 800 700-9599
E-mail: info@energopromrus.ru
Internet: <http://energopromrus.ru>

«ЭНЕРГОПРОМ» имеет 30-летний опыт производства средств защиты КИП: разделителей сред любой сложности, гасителей пульсаций, разделительных и манометрических головок, капиллярных линий, охладителей и т. д.

ENERGOPROM has 30 years of experience in the production of instrumentation protection equipment: diaphragm seal of any complexity, pulsation dampers, separating and monomeric heads, capillary lines, coolers, etc.

ПАВ. 2, ЗАЛ 2, СТЕНД 22Е10 / PAV. 2, HALL 2, STAND 22Е10



Производство и поставка
трубопроводной арматуры

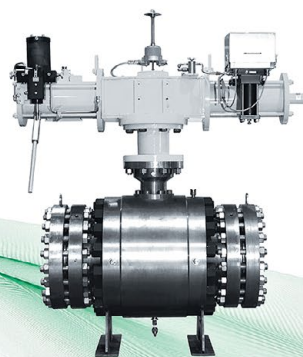
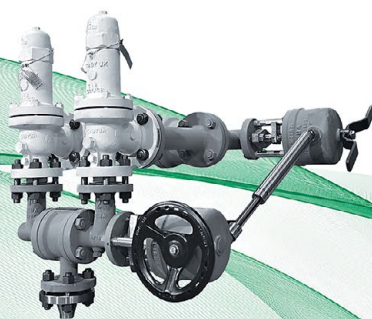



ЭНЕРГОРЕСУРС, ООО
ERS LLC

Россия, 129090, г. Москва,
ул. Щепкина, д. 29, пом. 1/М
Premises 1/М, 29, Shchepkina Str.,
129090 Moscow, Russia
TEL +7 (495) 258-4654
E-mail: info@ers.ru
Internet: http://www.ers.ru

Производство регулирующей и запорной арматуры. Области применения — химия и нефтехимия, нефтегазодобыча, транспорт и переработка нефти и газа.

Production of control and shut-off valves. Application areas include chemistry and petrochemistry, oil and gas extraction, transportation and processing of oil and gas.

ПАВ. 2, ЗАЛ 2, СТЕНД 22844 / PAV. 2, HALL 2, STAND 22844

ЭнергоСила, ООО
EnergoSila LLC

Россия, г. Ростов-на-Дону, просп. Чехова, д. 50
50, Chekhova Prospekt, Rostov-on-Don, Russia
TEL +7 (863) 300-5566
E-mail: info@ensila.ru
Internet: http://www.ensila.ru

НПГ «ЭНЕРГОСИЛА» — высокотехнологичная организация, объединяющая научные и производственные предприятия, реализующие масштабные проекты для крупнейших предприятий топливно-энергетического комплекса.

ENERGOSILA Scientific and Industrial Group is a high-tech company that unites scientific and industrial enterprises, and implements large-scale projects for the largest oil and gas enterprises.

ПАВ. 8, ЗАЛ 2, СТЕНД 82835 / PAV. 8, HALL 2, STAND 82835

ЭНЕРДЖИ МЕНЕДЖМЕНТ, ООО
ENERGY MANAGEMENT LLC

Россия, 119002, г. Москва,
Большой Новопесковский пер., д. 13, стр. 2, этаж 2
2nd Floor, Bldg. 2, 13, Bol'shoi Novopeskovskiy Pereulok,
119002 Moscow, Russia
TEL +7 (495) 737-1717
E-mail: info@energy-management.ru
Internet: http://www.energy-management.ru

ООО «Энерджи Менеджмент» занимается поставкой и обслуживанием газовых и паровых турбин, газовых компрессоров, высоковольтного оборудования и систем автоматизации для различных отраслей промышленности. Energy Management LLC supplies and provide maintenance of gas and steam turbines, gas compressors, high-voltage equipment and automation systems for various industries.

ПАВ. 7, ЗАЛ 2, СТЕНД 72Д54 / PAV. 7, HALL 2, STAND 72Д54

ЭНЕРПРЕД
ENERPRED

Россия, 664048, г. Иркутск, ул. Розы Люксембург, д. 184
184, Rozy Lyuksemburg Str., 664048 Irkutsk, Russia
TEL +7 (3952) 21-11-40
FAX +7 (3952) 55-51-59
E-mail: info@enerpred.com
Internet: http://www.enerpred.com

«Энерпред» занимается производством гидравлического оборудования и инструмента. Современное производство, квалифицированные конструкторская и сервисная службы гарантируют высокое качество изделий.

Enerpred is engaged in the production of hydraulic equipment and tools. Modern well-established production, highly qualified design and service departments guarantee high quality products.

ПАВ. 8, ЗАЛ 1, СТЕНД 81А60 / PAV. 8, HALL 1, STAND 81А60

ЭРИС, ООО
ERIS KIP

Россия, 617762, Пермский край, г. Чайковский,
ул. Промышленная, д. 8/25
8/25, Promyshlennaya Str., 617762 Chaykovsky,
Perm Territory, Russia
TEL +7 (34241) 6-55-11
FAX +7 (34241) 6-55-11 (доб./ext. 102)
E-mail: eris@eriskip.ru
Internet: https://eriskip.com/ru

Компания занимается разработкой, производством, ремонтом, поверкой и продажей средств измерения, включая газоанализаторы и беспроводные системы контроля. The company develops, manufactures, repairs, verifies and sells measuring instruments, including gas analyzers and wireless monitoring systems.

ПАВ. 2, ЗАЛ 3, СТЕНД 23F25 / PAV. 2, HALL 3, STAND 23F25

ЭТАЛОН, НПК
ETALON SPC

Россия, 347360, Ростовская обл., г. Волгодонск,
ул. 6-я Заводская, д. 25
25, 6th Zavodskaya Str., 347360 Volgodonsk,
Rostov Region, Russia
TEL +7 (863) 286-8688
FAX +7 (8639) 27-79-39
E-mail: mokeevmv@npk-etalon.ru
Internet: https://npk-etalon.ru

НПК «Эталон» более 35 лет разрабатывает и поставляет измерительную технику и взрывозащищенное пожарное оборудование для объектов энергетики, машиностроения, металлургии и нефтегазовой отрасли.

Etalon SPC has been designing and providing measuring tools and explosion-protected fire equipment for the energy, machinery, metallurgy, and oil and gas sectors for over 35 years.

ПАВ. 2, ЗАЛ 3, СТЕНД 23F01 / PAV. 2, HALL 3, STAND 23F01

- Манометры, вакуумметры, мановакуумметры
- Напоромеры, тягомеры, тягонапоромеры
- Электроконтактные манометры ЭКМ
- Термометры биметаллические показывающие (ТЮП) и гильзы
- Разделители сред
- Краны и клапаны запорные
- Отводы, демпферы и вспомогательная арматура

1993

Год основания
компании

150

Патентов
на производимую
продукцию

30

Представительств
в городах России
и странах СНГ

Наши преимущества



Отечественная производственная компания

Понимаем требования, предъявляемые к технике в России



Лучшее соотношение цена/качество

За счет постоянной работы по оптимизации затрат



Большой склад

Более 1800 наименований продукции на складе,
готовых к оперативной отгрузке



Высокая надежность и качество приборов

При производстве используется только качественные
компоненты от надежных и проверенных поставщиков



Высокий технический уровень специалистов

Решаем задачи любой сложности, квалифицированный
подбор оборудования



Поставки по всей России

И в другие страны Таможенного союза



Высокая маневренность производства

А также оперативное выставление счетов на оплату



Собственная метрологическая лаборатория

Имеющая аккредитацию Федерального агентства по
регулированию и метрологии



Уникальные технические решения





ЭТИРЕКС
ETIREX

Россия, 125362, г. Москва,
ул. Водников, д. 2, стр. 2, этаж 2, оф. 4
Office 4, 2nd Floor, Bldg. 2,
2, Vodnikov Str., 125362 Moscow, Russia
TEL +7 (495) 689-8255
FAX +7 (495) 937-4584
E-mail: etirex@co.ru
Internet: <http://www.etirex.ru>

Системы электрообогрева технологических объектов, трубопроводов, резервуаров. Греющие кабели. Циркуляционные и погружные нагреватели. Шкафы управления. Electrical heat tracing systems for technological units, pipelines, tanks. Heating cables. Circulation and immersion heaters. Control panels.

ПАВ. 8, ЗАЛ 1, СТЕНД 81B56 / PAV. 8, HALL 1, STAND 81B56

ЭТЭО, ООО
ETEE LLC

Россия, г. Москва, Нагорный пр-д, д. 12г, стр. 17
Bldg. 17, 12G, Nagorni Proezd, Moscow, Russia
TEL +7 (495) 142-6378
E-mail: eteolarn@yandex.ru
Internet: <https://www.eteolarn.ru>

Компания ООО «ЭТЭО» — специализированное производственное предприятие, осуществляющее проектирование, выпуск и внедрение оборудования, предназначенного для работ по ликвидации нефтяных разливов.

ETEE LLC is a specialized manufacturing enterprise that designs, produces and implements equipment intended for oil spill response works.

ПАВ. 7, ЗАЛ 3, СТЕНД 73D25; ОТКРЫТАЯ ПЛОЩАДКА 06-49 / PAV. 7, HALL 3, STAND 73D25; OPEN AIR 06-49

ЮГНЕФТЕМАШ, НАУЧНО-ПРОИЗВОДСТВЕННОЕ ПРЕДПРИЯТИЕ, ООО
YUGNEFTEMASH RESEARCH AND PRODUCTION ENTERPRISE LLC

Россия, 352900, Краснодарский край, г. Армавир,
тер. Северная промзона, 91
91, Severnaya Promzona Territory, 352900 Armavir,
Krasnodar Territory, Russia
TEL +7 (495) 137-9781
E-mail: info@td-yugneftemash.ru
Internet: <http://www.td-yugneftemash.ru>

«Югнефтемаш» — компания с 15-летним стажем проектирования и производства оборудования для погрузки и выгрузки нефти и нефтепродуктов для НПЗ, НХК, нефтебаз, складов ГСМ, портовых терминалов, АЗС.

Yugneftemash is a company with 15 years of experience in the design and production of equipment for loading and unloading oil and petroleum products for refineries, tank farms, fuel warehouses, port terminals, gas stations.

ПАВ. 1, СТЕНД 1D50 / PAV. 1, STAND 1D50

ЮДФ РУС, ООО
YDF RUS



Россия / Russia
TEL 8 800 707-5899
E-mail: info@ydfirus.ru
Internet: <https://ydfirus.ru>

«ЮДФ Рус» — дилер крупного завода Jiangsu Ydf Valve Co. Ltd — производителя ЗРА, которая используется в области нефти, газа, химической, нефтеперерабатывающей промышленности и СПГ.

YDF Rus LLC is a dealer of Jiangsu Ydf Valve Co. Ltd, a large manufacturer of shut-off and control valves used in oil, gas, chemical, refining, and LNG industries.

ПАВ. 7, ЗАЛ 2, СТЕНД 72A05 / PAV. 7, HALL 2, STAND 72A05

ЮМАС, НПО, ООО
JUMAS NPO LTD



Россия, 121552, г. Москва, ул. Ярцевская, д. 29, корп. 2
Bldg. 2, 29, Yartsevskaya Str., 121552 Moscow, Russia
TEL +7 (495) 730-2020
E-mail: info@jumas.ru
Internet: <http://www.jumas.ru>

НПО «ЮМАС» — современная приборостроительная компания с 30-летним опытом работы. Предлагаем широкий спектр приборов измерения и контроля давления, температуры, а также разделителей сред и других вспомогательных устройств к ним. Продуманные уникальные решения обеспечивают работоспособность приборов и устройств даже в агрессивных условиях эксплуатации. Наличие собственной метрологической лаборатории, имеющей аккредитацию Росстандарта, подтверждает высокое качество и надежность продукции «ЮМАС».

JUMAS NPO is a modern instrument-making company with 30 years of experience. We offer a wide range of pressure and temperature measurement and control devices, as well as media separators and other auxiliary devices to them. Thoughtful and unique solutions ensure the operability of instruments and devices even in aggressive operating conditions. The availability of in-house metrological laboratory, accredited by Rosstandart, confirms the high quality and reliability of JUMAS products.

ПАВ. 2, ЗАЛ 2, СТЕНД 22C58 / PAV. 2, HALL 2, STAND 22C58

ЮНИТЕЛ ИНЖИНИРИНГ, ООО
UNITEL ENGINEERING LLC

Россия, 111024, г. Москва, ул. 2-я Кабельная, д. 2, стр. 1
Bldg. 1, 2, 2nd Kabel'naya Str., 111024 Moscow, Russia
TEL/FAX +7 (495) 651-9998
E-mail: info@uni-eng.ru
Internet: <https://uni-eng.ru>

Предлагаем систему диспетчерского управления электропитанием (АСДУЭ) для промышленных предприятий на базе реализованных решений в электроэнергетике и промышленности в Российской Федерации и СНГ. We offer an electrical supervisory control and data acquisition (E-SCADA) for industrial enterprises based on implemented solutions in the electro power and industrial sectors in the Russian Federation and CIS countries.

ПАВ. 2, ЗАЛ 3, СТЕНД 23C70 / PAV. 2, HALL 3, STAND 23C70



UTair

Вертолетные услуги

Вертолетный оператор №1

Лидер мирового вертолетного рынка по величине и грузоподъемности флота.

В эксплуатации Авиакомпании свыше 350 вертолетов разных типов.

heli.utair.ru

ЮТэйр — Вертолетные услуги, АО
UTair — Helicopter Services

UTair
Вертолетные услуги

Россия, 628301, Ханты-Мансийский автономный округ — Югра, г. Нефтеюганск, ул. Ленина, д. 18/1
18/1, Lenina Str., 628301 Nefteyugansk,
Khanty-Mansi Autonomous Okrug — Yugra, Russia
TEL +7 (3452) 29-81-01
E-mail: hs@utair.ru
Internet: <https://heli.utair.ru>

Вертолетный оператор № 1. Лидер мирового вертолетного бизнеса по величине и грузоподъемности флота, услугами которого пользуются крупнейшие предприятия ТЭК. В эксплуатации — более 330 вертолетов разных типов.

Helicopter operator No.1. Helicopter company with the largest fleet and cargo capacity in the world. The company operates more than 330 aircraft of various types, providing services to the largest oil and gas energy companies.

ПАВ. 1, СТЕНД 1С60 / PAV. 1, STAND 1С60

ЯРОСЛАВСКИЙ ЭЛЕКТРОМАШИНОСТРОИТЕЛЬНЫЙ ЗАВОД, АО
YAROSLAVL ELECTRIC MACHINE BUILDING PLANT JSC

Россия, 150040, г. Ярославль, просп. Октября, д. 74
74, Oktyabrya Prospekt, 1
50040 Yaroslavl, Russia
TEL +7 (4852) 78-00-00
E-mail: info@eldin.ru
Internet: <https://eldin.ru>

АО «Ярославский электромашиностроительный завод» — один из ведущих производителей электродвигателей в России. «ЭЛДИН» выпускает электродвигатели общепромышленного и специального исполнения.

Yaroslavl Electric Machine Building Plant JSC (ELDIN) is one of the main producers of electric motors in Russia. ELDIN produces the ordinary general use industrial electric motors and special-purpose electric motors.

ПАВ. 1, СТЕНД 1Е18 / PAV. 1, STAND 1Е18

RUSSIA'S BEST EXHIBITION*

EXPOCENTRE FAIRGROUNDS,
MOSCOW, RUSSIA



21-24.10.2024

**27th International
Exhibition for the
Chemical Industry
and Science**

ХИМИЯ

ХИМИЯ

12+ Advertising



www.chemistry-expo.ru/en

* Source: Russian National Exhibition Rating.
See more at www.exporating.ru/en

SUPPORTED BY

- RUSSIAN MINISTRY OF INDUSTRY AND TRADE
- RUSSIAN CHEMISTS UNION
- NIITEKHIM OAO
- CHEMICAL DEPARTMENT OF LOMONOSOV MOSCOW STATE UNIVERSITY
- MENDELEYEV UNIVERSITY OF CHEMICAL TECHNOLOGY OF RUSSIA

UNDER AUSPICES OF RUSSIAN CHAMBER OF COMMERCE AND INDUSTRY









EXPOCENTRE

Указатель участников выставки по странам

Индия

ENOCH CONTROLS PRIVATE LIMITED	67
MARATHON HEATER (I) PVT LTD	93

Иран

AMA Industrial Co	47
AZIN FORGE COMPANY	50
DEMAG DELAVAL SERVICES (DDS)	62
FDAN GLOBAL LIMITED	68
IRAN HOUSE OF INNOVATION AND TECHNOLOGY IN RUSSIA	84
NIROOMECHANIC ASIA COMPANY	97

Китай

AFFCO FLOW CONTROL (SHANGHAI) CO. LTD	47
AGC LIGHTING CO. LTD.	47
AILIPU	47
ANHUI JUCHENG FINE CHEMICALS CO. LTD	48
ANIX VALVE GROUP CO. LTD	48
ANPING COUNTY GUANGMING METAL PRODUCTS CO. LTD.	48
ANPING SHENGJIA HARDWARE MESH CO. LTD.	48
ANPING YANZHAO GRIDDLE WIRE MESH CO. LTD	48
ANTIWEAR (SUZHOU) INDUSTRIAL INTELLIGENT TECHNOLOGY CO. LTD	48
AOGONG VALVE CO. LTD	49
APEX	49
ASBR TECHNOLOGY CO. LTD	49
ATO	49
BAIER	50
BAOJI JULING	50
BAOJI TIANLIAN HUITONG COMPOSITE MATERIAL CO. LTD	50
BAOWU SPECIAL METALLURGY CO. LTD	50
BASCO	50
BEALL INDUSTRY GROUP CO. LIMITED	51
BEENTEER GROUP CO. LTD	51
BEIJING AUTOWORLD INDUSTRY LIMITED	51
BEIJING CHENG YI CHEMICAL CO. LTD	51
BEIJING CONNETECH ELECTRONICS TECHNOLOGY CO. LTD	51
BEIJING DORIGHT TECHNOLOGY CO. LTD	51
BEIJING FORTECH ENERGY TECHNOLOGY CO. LTD	51

BEIJING GEO-VISTA TECHNOLOGY LTD	52
BEIJING HYDRAULIC TECHNOLOGY CO. LTD	52
BEIJING MUCHEN FIREPROOF INSULATION SPECIAL MATERIALS CO. LTD	52
BEIJING PINGHE	52
BEIJING RYANSTER PETROLEUM EQUIPMENT CO. LTD.	52
BEIJING VALVE GENERAL FACTORY CO. LTD	52
BEIJING ZEHUA CHEMICAL ENGINEERING CO. LTD	53
BEIZE VALVE GROUP CO. LTD.	53
BENLIU PUMP TECHNOLOGY (JIAXING) CO. LTD.	53
BEST ENERGY EQUIPMENT (TIANJIN) COMPANY LTD (PETROBEST)	53
BGP INC., CHINA NATIONAL PETROLEUM CORPORATION	53
BKEVEREST FLOW CONTROL (CHAOYANG) LIMITED	53
CAMP-SHINNING	54
CANGZHOU LONGTAIDI PIPE TECHNOLOGY CO. LTD	54
CANGZHOU ZHONGSHUN STEEL PIPE TRADE CO. LTD	54
CCS ELECTRIC	54
CENTERWAY STEEL CO. LTD.	54
CHANGSHA TAIHE ELECTRONIC EQUIPMENT CO. LTD	55
CHANGZHOU CHENGLEI VALVE TECHNOLOGY CO. LTD	55
CHANGZHOU ENKAIR VALVES CO. LTD.	55
CHANGZHOU POWER STATION AUXILIARY EQUIPMENT CO. LTD.	55
CHENGDE CITY DEVELOPMENT ZONE FUQUAN PETROLEUM MACHINERY CO. LTD	55
CHENGDU CHENGGAO VALVE CO. LTD	55
CHENGDU DEEP DIAMOND BIT CO. LTD	56
CHENGDU EAST NEW MATERIAL CO. LTD	56
CHENGDU EASTWING FILTER CO. LTD	56
CHENGDU GAS TRADING CO. LTD.	56
CHENGDU MAXWELL ENERGY TECHNOLOGY CO. LTD	56
CHENGDU MINJIANG PRECISION CUTTING TOOL CO. LTD	56
CHENGDU ROCK PETROLEUM TECHNOLOGY DEVELOPMENT CO. LTD	57
CHENGDU SEALAND ENERGY TECHNOLOGY CO. LTD	57

CHENGDU TIANYI ENERGY EQUIPMENT MANUFACTURING CO. LTD	57
CHENGDU WEST PETROLEUM EQUIPMENT CO. LTD	57
CHINA INNOVATION PETROLEUM UNION EXHIBITION CO. LTD.	57
CHINA TIANJIN PETROCHEMICAL VALVE EQUIPMENTS ASSOCIATION	57
CHINA TIPTOP FORGING	58
CHINA VIGOR DRILLING OIL TOOLS AND EQUIPMENT CO. LTD.	58
CHONGQING BEST CUTTER CO. LTD	58
CHONGQING CHUANYI AUTOMATION CO. LTD	58
CHONGQING MACHINERY & ELECTRIC CO. LTD	60
CHONGQING YINHE PETRO CHEMICAL MACHINERY MANUFACTURING CO. LTD	60
CN-OILSNAB CO. LTD	60
CNPC — JICHAI	60
CNPC EXPLORATION SOFTWARE CO. LTD	58
CNPCS.COM LIMITED	60
CUBIC SENSOR AND INSTRUMENT CO. LTD	60
CZ ELECTRIC CO. LTD	61
DALIAN KEHUAN PUMP CO. LTD.	61
DAMING HEAVY INDUSTRY CO. LTD.	61
DANDONG TOP ELECTRONICS INSTRUMENT (GROUP) CO. LTD	61
DANYANG KAXIN ALLOY MATERIAL CO. LTD	62
DAQING HARVEST LONG WALL HIGH PRESSURE PIPE CO. LTD	62
DAQING SEAMLESS OIL PIPE CO. LTD.	62
DEYUAN PIPELINE TECHNOLOGY CO. LTD	62
DEPAMU (HANGZHOU) PUMPS TECHNOLOGY CO. LTD	62
DERVOS VALVE CO. LTD	64
DESHI ENERGY TECHNOLOGY GROUP CO. LTD	64
DEYUAN PIPELINE TECHNOLOGY CO. LTD	64
DEZHOU BORU PETROLEUM MACHINERY MANUFACTURING CO. LTD	64
DEZHOU UNITED PETROLEUM TECHNOLOGY CORP.	64
DIDTEK VALVE GROUP CO. LTD	66
DONGYING KECHUANG BIOCHEMICAL CO. LTD	66
DONGYING MINGDE PETROLEUM TECHNOLOGY CO. LTD	66
DONGYING ROBUST PETROLEUM EQUIPMENT CO. LTD.	66
DRIPRO CO. LTD	67
DUOWEI UNION GROUP CO. LTD.	67



ERUI INTERNATIONAL ELECTRONIC COMMERCE CO. LTD	68	HEBEI SHENGTIAN PIPE-FITTING GROUP CO. LTD	77	JIANGSU SERVICE PETROLEUM TECHNOLOGY CO. LTD	86
ESPCP	68	HEBEI SIBERIA SPECIAL RUBBER CO. LTD	78	JIANGSU SUNKAIER INDUSTRIAL TECHNOLOGY CO. LTD	86
ESUN	68	HEBEI SOLIDKEY PETROLEUM MACHINERY CO. LTD	78	JIANGSU SUNMOON SHALE GAS HIGH PRESSURE HOSE CO. LTD	86
FD PETROL GROUP MACHINERY TECHNOLOGY DEVELOPMENT CO. LTD	68	HEBEI XINFENG HIGH PRESSURE FLANGE AND PIPE FITTING CO. LTD	78	JIANGSU SUYAN VALVE MACHINERY CO. LTD	86
FEEJOY	68	HEBEI XINYUE HIGH PRESSURE FLANGE AND PIPE FITTING CO. LTD	78	JIANGSU T&R CLAD TECHNOLOGY LIMITED	87
FLOWINN	68	HEBEI YAOSHENG VALVES, FLANGES, FITTINGS FACTORY	78	JIANGSU VNER ELECTRONIC TECHNOLOGY LTD	87
FLOWX VALVE	70	HEBEI YONGMING GEOLOGICAL PROJECT MACHINERY CO. LTD	78	JIANGSU WEINENG ELECTRIC CO. LTD	87
FOCUSED PHOTONICS INC.	70	HEBEI YUANDONG PUMPS MANUFACTURING CO. LTD	79	JIANGSU WELLHEAD DRILLING EQUIPMENT CO. LTD	87
FORING CHEMICALS SCIENCE AND TECHNOLOGY LTD	70	HEFEI HUASHENG PUMPS & VALVES CO. LTD	79	JIANGSU XINGCHANG SPECIAL STEEL PIPE CO. LTD	87
FUJIAN HADE INSTRUMENT CO. LTD	70	HEILONGJIANG NORTH SHUANGJIA DRILLING TOOLS CO. LTD	79	JIANGUANG SPECIAL EQUIPMENT CO. LTD	87
FUJIAN MEIFU TECHNOLOGY CO. LTD	72	HELI TECH ENERGY CO. LTD	79	JIANGXI BAOSHUNCHANG SUPER ALLOY CO. LTD	88
FUJIAN SIJIA INDUSTRIAL MATERIAL CO. LTD	72	HENAN BOSEAN TECHNOLOGY CORPORATION LIMITED	79	JIANGYIN FANGYUAN RINGLIKE FORGING & FLANGE CO. LTD	88
FUJIAN SNOWMAN CO. LTD	72	HENAN BOYUAN NEW MATERIALS CO. LTD	79	JIANGYIN ZHONGNAN HEAVY INDUSTRIES CO. LTD	88
FUSHUN MECHANICAL EQUIPMENT MANUFACTURING CO. LTD	72	HENAN DEMALONG FILTER CO. LTD	80	JI'NAN KAIXIANG PETROLEUM MACHINERY EQUIPMENT CO. LTD	88
GIAHAR PRECISION METAL CO. LTD	72	HENAN FENGRUI PETROLEUM EQUIPMENT CO. LTD	80	JINGGONG VALVES GROUP CO. LTD	88
GLOBAL-SET VALVE COMPONENTS JIANGSU CO. LTD	73	HENAN GESAIKE INTERNATIONAL CO. LTD	80	JINGZHOU SUNRISE ENERGY TECHNOLOGY CO. LTD	88
GREATALL DYNAMIC CO. LTD	73	HENAN JINGRUI NEW MATERIAL TECHNOLOGY CO. LTD	80	JINHUA BOMING MACHINE CO. LTD	89
GREATEST TECHNOLOGY CO. LTD	73	HENAN YALONG DIAMOND TOOLS CO. LTD	80	JIUJIANG GOLDEN EGRET HARD MATERIAL CO. LTD	89
GUANGHAN N&D CARBIDE CO. LTD	73	HENGYING WIRE CLOTH CO. LTD	80	JIUJIANG LANZO NEW MATERIAL TECHNOLOGY CO. LTD	89
GUANGZHOU DONGSU PETROLEUM D&E EQUIPMENT CO. LTD	73	HOHHOT MONVA VALVE CO. LTD	81	JIYUAN HUAXIN PETROLEUM MACHINERY CO. LTD	89
GUANGZHOU GU-POWER TECHNOLOGY CO. LTD	73	HONGHUA GROUP	81	JUHANG AUTOMATION EQUIPMENT TECHNOLOGY CO. LTD	89
GUANGZHOU JST SEALS TECHNOLOGY CO. LTD	74	HUATONG	81	JULI SLING CO. LTD	89
GUIZHOU GAOFENG PETROLEUM MACHINERY CO. LTD	74	HUBEI ADA PETROLEUM EQUIPMENT CO. LTD	81	JUXIN NEW MATERIALS TECHNOLOGY CO. LTD	90
GUOCHENG VALVE GROUP CO. LTD	74	HUBEI JIAYE PETRO-MACHINERY CORP	81	KAISITONG VALVE CO. LTD	90
GUAGRIEN INDUSTRY CO. LTD	74	HUBEI SANFENG TURBINE EQUIPMENT CO. LTD	81	KAMROO HOLDING GROUP CO. LTD	90
HAINAN YOUXUAN PETROLEUM AND PETROCHEMICAL EQUIPMENT CO. LTD	74	HUBEI SLETPETRO TECHNOLOGY CO. LTD	82	KINGWIN LUBRICATING MATERIAL (JINHU) CO. LTD	90
HANDAN HOZPETRO MACHINERY CO. LTD	74	HUBEI TAIHE PETROCHEMICAL EQUIPMENT CO. LTD	82	KOSUN MACHINERY CO. LTD	90
HANGZHOU GUONENG STEAM TURBINE ENGINEERING CO. LTD	75	HuBei ZhiGe Petroleum Equipment Co. LTD	82	LANDOIL CHEMICAL GROUP CO. LTD	90
HANGZHOU TURBINE POWER GROUP CO. LTD	75	HUNAN SHUNFU METAL MATERIAL CO. LTD	82	LENOR	90
HEBEI BO STAR PETROCHEMICAL EQUIPMENT CO. LTD	75	HUNAN TANE OCEAN PUMP CO. LTD	82	LIANGZHENG VALVE CO. LTD	91
HEBEI CANGHAI NUCLEAR EQUIPMENT TECHNOLOGY CO. LTD	75	HURRAH ENERGY GROUP LTD	82	LIANKE VALVE CO. LTD	91
HEBEI DIKAI PIPING PRODUCTS CO. LTD	75	HXTX SENSING TECHNOLOGY (DALIAN) CO. LTD	84	LIAOCHENG KEHUAN NEW MATERIAL TECHNOLOGY CO. LTD	91
HEBEI ENGEL PETROL EQUIPMENT CO. LTD	76	INTLEF OIL AND GAS GROUP CO. LTD	84	LIAOCHENG SUPER NEW MATERIAL CO. LTD	91
HEBEI GRANDE PRECISION MACHINERY CO. LTD	76	JEREH GROUP	84	LIAONING TOLIAN TECHNOLOGY DEVELOPMENT CO. LTD	91
HEBEI HUANAN PETROLEUM MACHINERY MANUFACTURING CO. LTD	76	JIANG YIN LONG RUN FLANGE CO. LTD	84	LIDUAN GROUP CO. LTD	91
HEBEI HUAYANG STEEL PIPE CO. LTD	76	JIANGSU FUSEN SPECIAL VALVE CO. LTD	85	LISHUI OUYI VALVE CO. LTD	92
HEBEI JINGBO PETROLEUM MACHINERY CO. LTD	76	JIANGSU HONGYANG PETROLEUM TECHNOLOGY CO. LTD	85	LIXIN VALVE GROUP	92
HEBEI LIANDA FILTER EQUIPMENT CO. LTD	76	JIANGSU HUAHAI M&C TECHNOLOGY CO. LTD	85	LONGHUA TECHNOLOGY GROUP (LUOYANG) CO. LTD	92
HEBEI LONGWAY PETROLEUM EQUIPMENT CO. LTD	77	JIANGSU HUAYING VALVES CO. LTD	85	LUOFU VALVE GROUP CO. LTD	92
HEBEI OUHAO PIPELINE EQUIPMENT CO. LTD	77	JIANGSU JIANGHENG VALVE INDUSTRY CO. LTD	85	LUOYANG GOLDEN EGRET GEOTOOLS CO. LTD	92
HEBEI RUISHI BITS MANUFACTURING CO. LTD	77	JIANGSU JINLING ENVIRONMENTAL TECHNOLOGY CO. LTD	85	LUOYANG YUSION INDUSTRIAL CO. LTD	92
HEBEI RUNFENG LOW TEMPERATURE EQUIPMENT CO. LTD	77	JIANGSU KEFENG PETROCHEMICAL MACHINERY CO. LTD	86		
HEBEI SAIXUAN IMPORT & EXPORT TRADING CO. LTD	77	JIANGSU KOLOD FOOD INGREDIENTS CO. LTD	86		

M&R STEEL	93	SHAANXI JADE IMPORT & EXPORT CO. LTD	104	SHANGHAI VALVE FACTORY CO. LTD	110
MARCO VALVE CO.	93	SHAANXI KERGY MECHANICAL EQUIPMENT CO. LTD	104	SHANGHAI YAAO VALVE CO. LTD	110
MEILONG TUBE	93	SHAANXI WELONG INT'L SUPPLY CHAIN MGT. CO. LTD.	104	SHANXI GUANLI FLANGE CO. LTD.	110
MIANYANG YANGTENG COMPOSITE MATERIALS CO. LTD	93	SHANDONG HAIWANG CHEMICAL CO. LTD	104	SHELFOIL PETROLEUM EQUIPMENT & SERVICES CO. LTD	110
MINGSHUO ENVIRONMENT TECHNOLOGY GROUP CO. LTD	94	SHANDONG HANDE AUTOMATION CONTROL EQUIPMENT CO. LTD	104	SHENGLI OILFIELD ORIENTAL PENGDA NON-METALLIC MATERIALS CO. LTD	110
MOON ENVIRONMENT TECHNOLOGY CO. LTD	94	SHANDONG HEHE PUMP INDUSTRY CO. LTD.	104	SHENYANG EMT PIPING TECHNOLOGY CO. LTD ..	110
NANJING ABK LIGHTING TECHNOLOGY CO. LTD ..	94	SHANDONG HUANG ELECTRIC HEATING TECHNOLOGY CO. LTD	105	SHENYANG GENGYI MACHINERY EQUIPMENT CO. LTD (SGYM)	111
NANJING WOTIAN TECHNOLOGY CO. LTD	94	SHANDONG LIJIU ELECTRICAL MACHINERY CO. LTD	105	SHENYANG HENGTE POWER MACHINERY CO. LTD	111
NANTONG ROKE FLUID EQUIPMENT CO. LTD	94	SHANDONG MINGZHU DRILLING TOOLS CO. LTD	105	SHENYANG LANJIAN TECHNOLOGY CO. LTD	111
NEW JCM GROUP CO. LTD	96	SHANDONG NUOER BIOTECHNOLOGY LIMITED COMPANY	105	SHENYANG TAIGE OIL EQUIPMENT CO. LTD	111
NEW LOTOKE INDUSTRY GROUP CO. LIMITED (LOTOKE)	96	SHANDONG SHENLI RIGGING CO. LTD	105	SHENZHEN AOTUOSHI HYDRAULIC MACHINERY CO. LTD	111
NEWAY VALVE (SUZHOU) CO. LTD	96	SHANDONG SHOUQUANG KUNLONG PETROLEUM MACHINERY CO. LTD	105	SHENZHEN GOALTEK ELECTRIC CO. LTD	111
NINGBO KINGLI FASTENER CO. LTD	96	SHANDONG SHIJIU MACHINERY CO. LTD	106	SICHUAN AIR SEPARATION PLANT (GROUP) CO. LTD	112
NINGBO OURSOLID COMPOSITE MATERIAL CO. LTD	96	SHANDONG VS PETROLEUM TECHNOLOGY CO. LTD	106	SICHUAN AODA MEASURING AND CONTROL DEVICE CO. LTD	112
NINGBO RILSON SEALING MATERIAL CO. LTD.	96	SHANDONG WANBANG PETROLEUM TECHNOLOGY CO. LTD	106	SICHUAN CHUANRUN HYDRAULIC & LUBRICATION EQUIPMENT CO. LTD	112
NINGBO SAFER ELECTRIC CO. LTD	97	SHANDONG WEALTH PETROLEUM EQUIPMENT CO. LTD	106	SICHUAN GOLDSTONE ORIENT NEW MATERIAL TECHNOLOGY CO. LTD	112
NSEN VALVE CO. LTD	97	SHANDONG WEIMA EQUIPMENT SCIENCE & TECHNOLOGY CORP. LTD	106	SICHUAN HONGSHENG PETROLEUM ENGINEERING TECHNOLOGY SERVICE CO. LTD ..	112
ORANGE STONE GROUP LIMITED	97	SHANDONG WINTECH TECHNOLOGY CO. LTD ..	106	SICHUAN JINGLEI SCIENCE AND TECHNOLOGY CO. LTD	112
OVIKO GROUP CO. LTD	97	SHANDONG YACHENG PETROLEUM TECHNOLOGY CO. LTD	107	SICHUAN L/G OILFIELD EQUIPMENT LTD	113
PANJIN LIAOHE OILFIELD TIANYI PETROLEUM EQUIPMENT CO. LTD	98	SHANDONG YILI POWER TECHNOLOGY CO. LTD	107	SICHUAN OILMAN MACHINERY CO. LTD	113
PANJIN TIANGONG PRECISION CASTING CO. LTD ..	98	SHANDONG YITAI HYDRAULIC TECHNOLOGY CO. LTD	107	SICHUAN SILVER VALLEY ENERTECH CO. LTD ..	113
PENGLAI HUANDE STEEL VALVE CO. LTD	98	SHANDONG ZHONGJIE PRESSURE EQUIPMENT CO. LTD	107	SICHUAN SOUTH GAS COMPRESSOR CO. LTD ..	113
PETROK.	98	SHANGHAI BAOSHAN PACIFIC CONTAINER CO. LTD	107	SICHUAN VACORDA INSTRUMENTS MANUFACTURING CO. LTD	113
PLATINUM VALVE (ZHEJIANG) CO. LTD	98	SHANGHAI CHANG AI TECHNOLOGY & DEVELOPMENT CO. LTD	107	SICHUAN XINWEI RUBBER CO. LTD	113
PUYANG ZHONGRUI MACHINERY REPAIR CO. LTD	99	SHANGHAI CHENZHU INSTRUMENT CO. LTD	108	SICHUAN XIONGCHEN TECHNOLOGY CO. LTD ..	114
PUYANG ZHONGSHI GROUP CO. LTD	99	SHANGHAI EHO VALVE CO. LTD	108	SIGNAL SCIENTECH	114
QINGDAO ADD VALUE FLOW METERING CO. LTD ..	99	SHANGHAI EXTRONG OILFIELD TECHNOLOGY CO. LTD	108	SINO OIL KING SHINE CHEMICAL. CO. LTD	114
QINGDAO HNA OILFIELD EQUIPMENT MANUFACTURING CO. LTD	99	SHANGHAI FB MATERIALS TECHNOLOGY CO. LTD	108	SINOSEAL HOLDING CO. LTD	114
QINGDAO NPA INDUSTRY CO. LTD	99	SHANGHAI HENGYE MOLECULAR SIEVE CO. LTD ..	108	SIYOSEAL (SHENZHEN) TECHNOLOGY CO. LTD ..	114
QINGDAO QINGFLEX HOSE FACTORY	100	SHANGHAI HIGH & MEDIUM PRESSURE VALVE CO. LTD	108	SJ PETROLEUM MACHINERY CO. SINOPEC	114
QINGDAO SINGHO INDUSTRIAL COMPANY LTD ..	100	SHANGHAI JIAZHIQIN INTERNATIONAL TRADE CO. LTD	109	SLANVERT	115
QINGDAO ZITN TECHNOLOGY CO. LTD	100	SHANGHAI KAIKE PIPING TECHNOLOGY CO. LTD ..	109	SPECIAL VALVE JIANGSU FLUID MACHINERY MANUFACTURING CO. LTD	115
QINGZHOU TIANYANG PETROLEUM MACHINERY CO. LTD	100	SHANGHAI KOKO VALVE GROUP CO. LTD	109	SUFA	115
QIUBAO VALVE CO. LTD	100	SHANGHAI MARINE DIESEL ENGINE RESEARCH INSTITUTE (SMDERI)	109	SUNKYE INTERNATIONAL CO. LTD	115
RAYS FLOW CONTROL	100	SHANGHAI MECCO VALVE CO. LTD	109	SUNLEEM TECHNOLOGY INCORPORATED COMPANY	115
RG PETRO-MACHINERY GROUP CO. LTD	102	SHANGHAI POWER PLANT VALVE FACTORY CO. LTD	109	SUPERWAY (JIANGSU) VALVE CO. LTD	115
RSN CO. LTD	102			SUZHOU CHENGKE AUTOMATIC CONTROL EQUIPMENT CO. LTD	116
SAGTA ENGINEERING LTD	102			SUZHOU DOUSON VALVE CO. LTD	116
SAILUOKE FLUID EQUIPMENT INC.	102			SUZHOU ONTOP MECHANICAL & ELECTRICAL EQUIPMENT CO. LTD	116
SBW ELECTRO-MECHANICS IMPORT & EXPORT CORPORATION (SBW INTERNATIONAL) ..	103			SUZHOU SJJING PROTECTIVE ATMOSPHERE CO. LTD	116
SEED TECHNOLOGIES CORP. LTD	103			SUZHOU YOUWEI FLUID TECHNOLOGY CO. LTD ..	116
SENBEN LIGHTING CO. LTD	103				
SF DIAMOND CO. LTD	103				
SHAANXI FENRY FLANGES AND FITTINGS CO. LTD	103				
SHAANXI HAINAISEN PETROLEUM TECHNOLOGY CO. LTD	103				



SZ-PRODUCTION-EN	116	WOD	123	ZHEJIANG BOUTIQUE VALVE CO. LTD	130
TAIAN STRENGTH	117	WUDI HIZEN FLEXIBLE PIPE MANUFACTURING CO. LTD	124	ZHEJIANG CHUANGLIAN VALVE CO. LTD	130
TAISHAN GROUP TAIAN BOAO INTERNATIONAL TRADE CO. LTD	117	WUHAN LINMIE HEAD PLATE CO. LTD	124	ZHEJIANG DITE HIGH INTENSION BOLT CO. LTD	130
TAIYUAN TAIHANG DIRKSEN AUTOCONTROL ENGINEERING CO. LTD	117	WUHU JIAHONG NEW MATERIAL CO. LTD	124	ZHEJIANG ETUNE SPECIAL STEEL TUBE CO. LTD	130
TAIZHOU BAIGUAN PUMP VALVE TECHNOLOGY CO. LTD	117	WUXI CTENO ACTUATORS MANUFACTURE CO. LTD	124	ZHEJIANG HAOSHENG VALVE CO. LTD	130
TAIZHOU ZHONGDU MACHINERY CO. LTD	117	WUXI FORCE & TORQUE TECHNOLOGY CO. LTD	124	ZHEJIANG HENGUO VALVE MANUFACTURING CO. LTD	131
TECHFLUID YANTAI LIMITED	117	WUZHONG INSTRUMENT CO. LTD	124	ZHEJIANG HONGYU NEW MATERIALS CO. LTD	131
TEER VALVE HIGH TECHNOLOGY CO. LTD	118	XI'AN WELL-SUN ELECTRONIC TECHNOLOGY PLC	125	ZHEJIANG HUAERSHI AUTO-CONTROL INSTRUMENT VALVE CO. LTD	131
TEJI VALVE GROUP	118	XIAMEN GOLDEN EGRET SPECIAL ALLOY CO. LTD	125	ZHEJIANG HUIZHENG VALVE TECHNOLOGY CO. LTD	131
TIANGONG VALVE GROUP	118	XI'AN AFV FLUID CONTROL TECHNOLOGY CO. LTD	125	ZHEJIANG JINDIA PIPELINE INDUSTRY CO. LTD	131
TIANJIN BERYTE TECHNOLOGY CO. LTD	118	XI'AN COMERIVER POWER TECHNOLOGY CO. LTD	125	ZHEJIANG KEPU INTELLIGENT EQUIPMENT CO. LTD	131
TIANJIN BREAK PETRO-MACHINERY MANUFACTURING CO. LTD	118	XI'AN FARRAY ENERGY TECHNOLOGY CO. LTD	125	ZHEJIANG LASEN INTELLIGENT EQUIPMENT CO. LTD	132
TIANJIN HUAYUE INTERNATIONAL TRADE CO. LTD	118	XI'AN FARRAY ENERGY TECHNOLOGY CO. LTD	125	ZHEJIANG LIANDA FORGING CO. LTD	132
TIANJIN JEONSURE SCIENCE & TECHNOLOGY DEVELOPMENT CO. LTD	119	XI'AN KOSUN ENVIRONMENTAL ENGINEERING CO. LTD	125	ZHEJIANG LIANG FORGING CO. LTD	132
TIANJIN KINGPETRO EQUIPMENT CO. LTD	119	XI'AN KOSUN MACHINERY CO. LTD	126	ZHEJIANG MED VALVES CO. LTD	132
TIANJIN LIANQIANG MECHANICAL SEALING TECHNOLOGY CO. LTD	119	XI'AN YUQI HIGH TIGHT PRESSURE SEAL ELECTRIC CONNECTOR CO. LTD	126	ZHEJIANG NEWTON FLUID CONTROL CO. LTD	132
TIANJIN LILIN PETROLEUM MACHINERY CO. LTD	119	XINGHUA YONGXING FIRE FIGHTING EQUIPMENT CO. LTD	126	ZHEJIANG PNEUID TECHNOLOGY CO. LTD	132
TIANJIN PAUWAY POWER EQUIPMENT CO. LTD (PAUWAY)	119	XINJI AOUCHUN HEAD MANUFACTURING CO. LTD	126	ZHEJIANG QIANGSHENG COMPRESSOR MANUFACTURING CO. LTD	132
TIANJIN PUMPS & MACHINERY GROUP CO. LTD	119	XINMI WANLI INDUSTRY DEVELOPMENT CO. LTD	126	ZHEJIANG QIANYA AUTOMATION EQUIPMENT CO. LTD	133
TIANJIN RICHSEN OIL EQUIPMENT CO. LTD	119	XINXIANG SHENGDA FILTRATION TECHNIQUE CO. LTD	126	ZHEJIANG QINGHONG NEW MATERIAL CO. LTD	133
TIANJIN SIANJIANG FLOW CONTROL SYSTEMS CO. LTD	120	XUCHANG CHICHENG ELECTRIC CO. LTD	127	ZHEJIANG TIANDE PUMP CO. LTD	133
TIANJIN VICTORY OILFIELD EQUIPMENT MANUFACTURING LIMITED COMPANY	120	XUZHOU COMBUSTION CONTROL RESEARCH INSTITUTE CO. LTD	127	ZHEJIANG TORMIN ELECTRICAL CO. LTD	133
TIANJIN WIN-TRUST (GEOLOGGING) TECHNOLOGY CO. LTD	120	YANGER	127	ZHEJIANG VERVO VALVE CO. LTD	133
TRUST VALVE (SUZHOU) CO. LTD	120	YANGGU WANTONG PETROLEUM ACCESSORIES CO. LTD	127	ZHEJIANG WAYSING METAL PRODUCTS CO. LTD	133
UNIBROM CORP	120	YANGZHOU LANLING INTELLIGENT CONTROL VALVE CO. LTD	127	ZHEJIANG XIONGTAI VALVE MANUFACTURING CO. LTD	133
UWNETK	121	YANGZHOU LONTRIN STEEL TUBE CO. LTD	128	ZHEJIANG XUANDONG VALVE CO. LTD	134
VATAC VALVES CORP	121	YANXIN	128	ZHEJIANG ZHIJU PIPELINE INDUSTRY CO. LTD	134
VIEWLINK DIAMOND CO. LTD	121	YICHANG YUNENG PRECISION TECHNOLOGY CO. LTD	128	ZHEJIANG ZHONGDE AUTOMATIC CONTROL SCIENCE AND TECHNOLOGY JOINT STOCK CO. LTD	134
WEIFANG SHENGLI PETROCHEMICAL MACHINERY CO. LTD	122	YINGKOU CHANGXIN PIPE FITTINGS MANUFACTURING CO. LTD	128	ZHENGZHOU DAUME CONTROL TECHNOLOGY CO. LTD	134
WEIFANG SUBTOR ROTATING PRECISION MACHINERY CO. LTD	121	YOSUN (TIANJIN) PIPING ENGINEERING CO. LTD	128	ZHENGZHOU HOLLOWLITE MATERIALS CO. LTD	134
WEITE TECHNOLOGIES CO. LTD	122	YOUJIETE ENVIRONMENTAL TECHNOLOGY CO. LTD	128	ZHENGZHOU HUITONG PIPELINE EQUIPMENT CO. LTD	134
WEMETRO	122	YUANDA VALVE GROUP CO. LTD	129	ZHENGZHOU JINSHI MACHINERY CO. LTD	135
WENZHOU ARTECH MACHINERY TECHNOLOGY CO. LTD	122	YUCHAI GROUP	129	ZHENGZHOU NEW ASIA SUPERHARD MATERIAL COMPOSITE CO. LTD	135
WENZHOU GAIRUI VALVE CO. LTD	122	YUFAN MACHINERY TECHNOLOGY (SHANGHAI) CO. LTD	129	ZHENGZHOU WANDA HEAVY INDUSTRY CO. LTD	135
WENZHOU GAOQI HYDROGEN ENERGY TECHNOLOGY CO. LTD	122	ZCM (SUZHOU) HEAVY EQUIPMENT CO. LTD	129	ZHENGZHOU YUGUANG CLAD METAL MATERIALS CO. LTD	135
WENZHOU LIDUN MACHINERY EQUIPMENT CO. LTD	122	ZHEJIANG AOXIANG AUTO-CONTROL TECHNOLOGY CO. LTD	129	ZHENJIANG REELEI ELECTRIC CO. LTD	135
WENZHOU SAFETY IMPORT & EXPORT CO. LTD	123	ZHEJIANG BAICHUAN INTELLIGENT CONTROL VALVE LTD	129	ZHONGSHAN LINGYU MACHINERY CO. LTD	135
WENZHOU WALTFLUID CO. LTD	123	ZHEJIANG BHS JOURNAL BEARING CO. LTD	129	ZHONGTAI VALVE CO. LTD	136
WENZHOU WEIBO TRANSMISSION TECHNOLOGY CO. LTD	123	ZHEJIANG BIGTORK VALVE AUTOMATION CO. LTD	130	ZHUZHOU METAL PLAYER TECHNOLOGY DEVELOPMENT CO. LTD	136
WENZHOU WINWAY MECHANICAL & ELECTRICAL EQUIPMENT CO. LTD	123			ZHUZHOU ZONCO SINOTECH WEAR- RESISTANT MATERIAL CO. LTD	136
WH-STEEL CO. LTD	123			ZIBO JINSHENG INTERNATIONAL TRADING CO. LTD	136
				ZIBO WATER RING VACUUM PUMP FACTORY CO. LTD	136

ZIGONG CEMENTED CARBIDE IMP. & EXP. CORP. LTD	136
ZIGONG LITUO NEW MATERIAL CO. LTD	137
ZIGONG TONGDA MACHINERY MANUFACTURING CO. LTD	137
ZIGONG ZHAOQIANG SEALING PRODUCTS INDUSTRIAL CO. LTD	137
ZTOS	137
ZZSINO	137

Малайзия

PROTANKGRUP	98
-------------	----

Республика Беларусь

АВТОПРОВОД, ЩУЧИНСКИЙ ЗАВОД, ОАО	138
БАЗТЬЮБ, Жодино	144
БЕЛАРУСКАБЕЛЬ, ОАО, Мозырь	145
БЕЛОМО ХОЛДИНГ, ОАО, Минск	145
ДОМАНОВСКИЙ ПРОИЗВОДСТВЕННО-ТОРГОВЫЙ КОМБИНАТ, ОАО	158
МАРИЛЕНД-БЕЛ НПГ, ООО, Буда-Кошелево	176
МИНСКИЙ ЗАВОД КОЛЕСНЫХ ТЯГАЧЕЙ, ОАО, Минск	180
МОГИЛЕВЛИФТМАШ, ОАО, Могилёв	181
ПИЛСНАБ, ООО, Минск	194
ПОИИТ	195
СЕЙСМОТЕХНИКА, ОАО, Гомель	206
ОИДМАШ, СЗАО, Минск	228

Республика Казахстан

ТИИКНЭ, ТОО, Астана	220
---------------------	-----

Республика Корея

ARICELL CO. LTD	49
VITZROCELL CO. LTD	121

Республика Узбекистан

PROMXIM IMPREX, ООО, Ташкент	98
------------------------------	----

Россия

A9 SYSTEMS, Иркутск	47
ARMTORG, Барнаул	49
BROX, Фурманов	54
CHINT, Москва	58
CIR-ЛОК, Москва	60
CYBERSTEEL, Первоуральск	61
DFXK RETROLEUM MACHINERY CO. LLC, Нижневартовск	64
DRILL GESKO, Москва	66
EKF, Москва	67

ERSTEVAK, Москва	67
FTC, Санкт-Петербург	70
GAMBIT 59	72
HD ELECTRIC RUS, Самара	75
HILONG, Москва	80
INNERICA, Москва	84
IRSA SANAT MIDDLE EAST ARAS	84
MEGA FIX, Екатеринбург	93
MOBILE INFORM GROUP, Москва	93
NEFTEGAZ.RU, Москва	94
NUOYING TM, Москва	97
RealLab!, ООО, Таганрог	102
URALCELL, Екатеринбург	121
YAMAGUCHI, Москва	127
АБС ЭЗИМ АВТОМАТИЗАЦИЯ, АО, Чебоксары	137
АБСОЛЮТНЫЕ РЕШЕНИЯ, ООО, Москва	138
АВАЛОНЭЛЕКТРОТЕХ, НПО, ООО, Москва	138
АВИАТРОН, НПП, ООО, Уфа	138
АВТОМАТИЗАЦИЯ-МЕТРОЛОГИЯ-ЭКСПЕРТ, ООО, Уфа	138
АГГРЕКО ЕВРАЗИЯ, Тюмень	139
АДВАТЕХ ИНЖИНИРИНГ, ООО (SHINHO), Москва	139
АЗ АТОМ, ООО, Казань	139
АИС-НН, ООО, Нижний Новгород	139
АйДи-Электро, Екатеринбург	139
АЙКОН-СИСТЕМА, ООО, Краснодар	139
АЙТИДОМ, ООО, Нижний Новгород	140
АКСИОС, ПФ, ООО, Волгоград	140
АЛАВАР, ООО, Тула	140
АЛЕАНГО, ООО, Москва	140
АЛКОР, ООО, Томск	140
АЛЛТЕХНОТУЛ, ООО, Ступино	140
АЛТАЙЛЕСМАШ, ЗАВОД, ООО	140
АЛЬБАТРОС, АО, Москва	141
АЛЬВИС НТО, ООО, Тула	141
АЛЬТЕРНАТИВНАЯ ЭНЕРГИЯ, ООО	141
АЛЬТРЭН, Ульяновск	141
АЛЬФАПАСКАЛЬ, Челябинск	141
АНАЛИТПРИБОР, ФГУП, СПО, Смоленск	141
АНЕКО, ПК, ООО, Челябинск	142
АНОД, НАУЧНО-ПРОИЗВОДСТВЕННЫЙ ЦЕНТР, ООО, Нижний Новгород	142
АПА-КАНДТ СИБИРЬ, Томск	142
АПС, ООО, Москва	142
АРМАС, ООО, Тула	142
АРНЕФТЕПРОМ, ПК, ООО, Щёлково	143
АРСМАШ, ООО, Санкт-Петербург	143
АРТГАЗ, АО, Москва	143
АРТ-ЭЛЕКТРО, Москва	143
АСК-КОНТРАКТ, ООО, Долгопрудный	143
АССОЦИАЦИЯ КОМПРЕССОРНЫХ ЗАВОДОВ, Москва	143
АССОЦИАЦИЯ ЭКСПОРТЕРОВ И ИМПОРТЕРОВ, Москва	143
АСТРОН БИЛДИНГС, ООО, Ярославль	144

АТЛАС, ООО, Екатеринбург	144
АТОМИК СОФТ, Томск	144
АЭМ-ТЕХНОЛОГИИ, АО, Санкт-Петербург	144
Б1, Москва	144
БАНТЕР ГРУПП, Екатеринбург	145
БД СЕНСОРС РУС, Москва	145
БЕЛОРУССКИЕ СТАНКИ, ТОРГОВЫЙ ДОМ, Смоленск	145
БЕРКАНА, ООО, Казань	146
БЭПА (БРЯНСКИЙ ЗАВОД ПРОМЫШЛЕННОЙ АВТОМАТИКИ), Брянск	146
БИК-ИНФОРМ, ООО, Санкт-Петербург	146
БИПРО, ООО, Смоленск	146
БИРС, СПД, ООО, Чебоксары	146
БИТ, ГК, ООО, Уфа	146
БОГОСЛОВСКИЙ КАБЕЛЬНЫЙ ЗАВОД, Краснотурьинск	147
БОРЕЦ, КОМПРЕССОРНЫЙ ЗАВОД, Егорьевск	147
БОРОВИЧСКИЙ КОМБИНАТ ОГНЕУПОРОВ, АО, Боровичи	147
БРЕСЛЕР, НПП, ООО, Чебоксары	147
БУРАН, ГРУППА КОМПАНИЙ, ООО, Москва	147
БУРЕНИЕ И НЕФТЬ, СПЕЦИАЛИЗИРОВАННЫЙ ЖУРНАЛ, Москва	148
БУРИНТЕХ, НПП, Уфа	147
БУРОВЫЕ ТЕХНОЛОГИИ И МАТЕРИАЛЫ, ООО	148
БЫКОВ ИВАН ИВАНОВИЧ ИП	148
ВАРТОН, Москва	148
ВЕАЗ, АО, Москва	148
ВЕЗДЕХОДЫ «БУРЛАК», ООО, Курган	148
ВЕТЕР, ПП, Новосибирск	150
ВЗЛЕТ, Санкт-Петербург	150
ВЗМЭО, Вологодск	150
ВЗРК, ПО, ООО	150
ВИОН, ООО, Ульяновск	150
ВМП, НАУЧНО-ПРОИЗВОДСТВЕННЫЙ ХОЛДИНГ, Екатеринбург	150
ВНИИА ИМ. Н. Л. ДУХОВА, ФГУП, Москва	151
ВНИИГАЗ-СЕРТИФИКАТ, СЕРТИФИКАЦИОННЫЙ ЦЕНТР	151
ВНИИР, АО, Чебоксары	151
ВОЗРОЖДЕНИЕ, ООО, Москва	151
ВОЛГАБУРМАШ, АО, Самара	151
ВПО ЭКС-ПРО, ООО, Казань	151
ВСМПО-АВИСМА, КОРПОРАЦИЯ, ПАО, Верхняя Салда	152
ВЫКСУНСКИЙ МЕТАЛЛУРГИЧЕСКИЙ ЗАВОД (ОБЪЕДИНЕННАЯ МЕТАЛЛУРГИЧЕСКАЯ КОМПАНИЯ), ЗАО	152
ВЭЛАН, АО, Зеленокумск	152
ГАЗОВАЯ ПРОМЫШЛЕННОСТЬ, Москва	152
ГАУСС, ООО, Москва	152
ГВАРДА, Липецк	154
ГЕОТЕК, АО, Москва	154

ГЕРДА, НАУЧНО-ПРОИЗВОДСТВЕННОЕ ПРЕДПРИЯТИЕ, Москва.....	154	ИнСАТ, Москва.....	166	ЛИКНЕТ СИСТЕМ, ООО, Москва.....	175
ГЕРОТОН, ООО, Москва.....	154	ИНСОЛ, Уфа.....	166	ЛИК-ПРУФ, ООО, Москва.....	175
ГИДРОСИСТЕМЫ, НПО, ООО.....	154	ИНСТИТУТ НЕФТЕГАЗОВЫХ ТЕХНОЛОГИЧЕСКИХ ИНИЦИАТИВ (ИНТИ), Санкт-Петербург.....	167	ЛИНСИС, ООО, Пермь.....	175
ГКТ ПРОФ, ООО, Новосибирск.....	154	ИНТЕЛИС, ООО, Москва.....	167	МАГНАТЕК, Балабаново.....	176
ГОРЭКС-СВЕТОТЕХНИКА, ЗАВОД, ООО, Прокопьевск.....	156	ИНТЕРКЕМ, Санкт-Петербург.....	167	МАКРОМЕР ИМ. В. С. ЛЕБЕДЕВА, НПП, Владимир.....	176
ГОРЭЛТЕХ, Санкт-Петербург.....	156	ИНТЕХМАШ, ПК, Ульяновск.....	167	МАРС-ЭНЕРГО СК, ООО, Санкт-Петербург.....	176
ГРАВИТОН, Москва.....	156	ИНТЕХ-ТИТАН, ГК, ООО, Люберцы.....	167	МБ РУС, АО, Москва.....	176
ГРИНСИСТЕМС, ООО, Москва.....	156	ИПК, ООО, Ижевск.....	167	МГМ-ГРУПП, ООО, Екатеринбург.....	178
ГРУППА ПОЛИПЛАСТИК, Москва.....	156	ИРЗ ТЭК, ООО, Ижевск.....	168	МЕГАВАТТ-1, ЗАО, Москва.....	178
ГРУППА ФИД (МашОйл, ООО), Москва.....	156	ИРКУТСКИЙ ЗАВОД ГУСЕНИЧНОЙ ТЕХНИКИ, Ангарск.....	168	МЕРУС, ООО, Москва.....	178
ГУБКИНСКИЙ УНИВЕРСИТЕТ, Москва.....	158	ИРТЭК — БУРОВОЙ СЕРВИС, ООО, Альметьевск.....	168	МЕТРАН, ГРУППА КОМПАНИЙ.....	178
ДЕЛАЙТ 2000, Москва.....	158	ИРЭ-ПОЛЮС, НТО, Фрязино.....	168	МЕТРОЛОГИЯ И АВТОМАТИЗАЦИЯ, ООО, Самара.....	178
ДИАФОР, ООО, Москва.....	158	ИТеК БМВ, ООО.....	168	МЕХАТРОНИКА-ТОМСК, ООО, Томск.....	178
ДИНАМИКА ПОТОКА, Москва.....	158	ИЭЛ, ООО, Уфа.....	169	МИДА, ПРОМЫШЛЕННАЯ ГРУППА, Ульяновск.....	180
ДОСТУПНЫЕ РЕШЕНИЯ, ООО.....	159	КАБЕЛИВСЕМ, ООО.....	169	Мик Энергия, Тутаев.....	180
ДС КОНТРОЛЗ, АО, Великий Новгород.....	159	КАВКАЗКАБЕЛЬ, КАБЕЛЬНЫЙ ЗАВОД, Прохладный.....	170	МИКРОТЕНЗОР, ООО, Орёл.....	180
ДС-ИМПЕКС, ООО, Санкт-Петербург.....	159	КАМСКИЙ КАБЕЛЬ, Пермь.....	170	МИР НЕФТЕПРОДУКТОВ, ЖУРНАЛ, Санкт-Петербург.....	180
ЕВРОПЕЙСКАЯ МЕТАЛЛУРГИЧЕСКАЯ КОМПАНИЯ, ООО, Москва.....	159	КАМЫШИНСКИЙ ОПЫТНЫЙ ЗАВОД, ООО, Камышин.....	170	МИРАКС, ООО, Москва.....	180
ЭКСП ГРУПП, Санкт-Петербург.....	159	КАПРОН, ООО, Нижний Новгород.....	170	МКС, ПКФ, ООО, Ясногорск.....	181
ЕЛАЗ, ПО, АО.....	159	КАСКАД-ГРУП, НПО, ООО, Чебоксары.....	170	МОНИТОРИНГ ВЕНТИЛЬ И ФИТИНГ, Москва.....	181
ЕТС, Санкт-Петербург.....	160	КЕЙЭСПИ СТИЛ, ТОРГОВЫЙ ДОМ, ООО, Москва.....	170	МОНТАЖПЛУС, ООО, Уфа.....	181
ЗАВКОМ-ИНЖИНИРИНГ, ООО, Тамбов.....	160	КЕЛЬВИН, ООО, Москва.....	171	МОСКАБЕЛЬМЕТ, ГРУППА КОМПАНИЙ, Москва.....	181
ЗАВОД АГРЕГАТТУРБОМАШ, ООО, Москва.....	160	КЕЛЬВИОН МАШИМПЭКС, ООО, Москва.....	171	МОСКОВСКИЙ ИНСТИТУТ НЕФТЕГАЗОВОГО БИЗНЕСА, Москва.....	181
ЗАВОД БУРОВОГО ОБОРУДОВАНИЯ, АО, Оренбург.....	160	КЛЮЧЕВОЙ КОМПОНЕНТ, ООО (ХАКЕЛЬ, АО).....	171	МС софт, ООО (MasterSCADA), Москва.....	182
ЗАВОД ИННОВАЦИОННЫХ ТЕХНОЛОГИЙ, ООО.....	160	КОБОЛД-ИНСТРУМЕНТС, Рязань.....	171	МС-проект, ООО, Санкт-Петербург.....	182
ЗАВОД НЕФТЕГАЗОВЫХ СИСТЕМ, ООО, Омск.....	160	КОНВЕРСИЯ-НЕФТЬ, ООО, Миасс.....	172	НАСОСЫ И УПЛОТНЕНИЯ, ООО, Москва.....	182
ЗАВОД НЕФТЕХИМ, ООО, Омск.....	162	КОНСИСТ КОНСТРАКШН, Москва.....	172	НАУЧНО-ПРОМЫШЛЕННАЯ АССОЦИАЦИЯ АРМАТУРОСТРОИТЕЛЕЙ (НПАА), Санкт-Петербург.....	182
ЗАВОД ПОДШИПНИКОВЫХ УЗЛОВ, ООО, Челябинск.....	162	КОНСТАНТА-2, ООО, Волгоград.....	172	НАЦИОНАЛЬНАЯ АССОЦИАЦИЯ СЖИЖЕННОГО ПРИРОДНОГО ГАЗА, Кингисепп.....	182
ЗАВОД ТРУБОПРОВОДНОЙ АРМАТУРЫ «КАЙБО», ООО.....	162	КонтрАвт, НПФ, ООО, Нижний Новгород.....	172	НАЦИОНАЛЬНАЯ АССОЦИАЦИЯ УЧАСТНИКОВ РЫНКА РОБОТЕХНИКИ, Москва.....	183
ЗАВОДУОКОВСКИЙ МАШЗАВОД, АО, Завоудоквск.....	162	КОРПОРАЦИЯ ПСС, Пермь.....	172	НВТ-СИСТЕМЫ, АО, Москва.....	183
ЗАПИСИМОДУЛЬ, ООО, Тюмень.....	162	КОРПОРАЦИЯ РАЗВИТИЯ УДМУРТСКОЙ РЕСПУБЛИКИ, АНО, Ижевск.....	172	НГ-ТЕХНОЛОДЖИ, Москва.....	183
ЗБКит, ООО, Москва.....	162	КРАСНОДАРСКИЙ КОМПРЕССОРНЫЙ ЗАВОД (ККЗ).....	173	НЕВА ТЕХНОЛОДЖИ, ООО, Санкт-Петербург.....	183
ЗЕЛИНСКИЙ ГРУПП, Москва.....	163	КРУС-ЗАПАД, ООО, Санкт-Петербург.....	173	НЕВА ТЕХНОЛОДЖИ, ООО, Санкт-Петербург.....	183
ЗОНЕКС, ООО, Екатеринбург.....	163	КСБ-СОФТ, ООО, Чебоксары.....	173	НЕДРА-ТЕСТ, НИИЦ, ООО, Москва.....	183
ИМПЕКС-1, ООО, Москва.....	163	КСИЛОН, ООО, Уфа.....	173	НЕКСТ ИНЖИНИРИНГ, ООО, Казань.....	183
ИМПУЛЬС, ЗАВОД, Пенза.....	163	К-СИСТЕМ ЭЛЕКТРОНИКС, Санкт-Петербург.....	173	НЕО КЕМИКАЛ, ООО, Дзержинск.....	184
ИНБРСЭ, ООО, Чебоксары.....	163	КУЗНИЦА, ТД, ООО, Курган.....	173	НЕФТЕАВТОМАТИКА, АО, Уфа.....	184
ИНВАРД, ООО, Рязань.....	163	КуйбышевТелеком-Метрология, НПП, ООО.....	174	НЕФТЕГАЗ ЭКСПО, ЖУРНАЛ, Санкт-Петербург.....	184
ИНГА, АО, Набережные Челны.....	164	КУРС, НПО, Долгопрудный.....	174	НЕФТЕГАЗОВАЯ ВЕРТИКАЛЬ, Москва.....	184
ИНГРИ, ООО, Мытищи.....	164	КЭАЗ, Курск.....	174	НЕФТЕГАЗОВЫЙ ОБРАЗОВАТЕЛЬНЫЙ ЦЕНТР, ЧОУ ДПО.....	184
ИНДАСТРИАЛ ТУЛЗ, ООО, Балашиха.....	164	ЛАБОРАТОРИЯ КАСПЕРСКОГО, Москва.....	174	НЕФТЕГАЗХИММАШ, Красный Сулин.....	184
ИНДУКЦИЯ, СКБ, Челябинск.....	164	ЛАЗЕРНЫЕ КОМПОНЕНТЫ, Москва.....	174	НЕФТЕМАШ, ООО, Москва.....	185
ИНДУТЕХ, ООО, Санкт-Петербург.....	164	ЛЕГИС ГРУПП, МОСКОВСКАЯ КОЛЛЕГИЯ АДВОКАТОВ, Москва.....	174	НЕФТЕМАШ ИМПЭКС и DBV, Группа компаний, Москва.....	185
ИНЕРТА, ООО, Ижевск.....	164	ЛЕМБЕРГ, Пенза.....	175		
ИНКАБ, ООО.....	166	ЛЕНКАБЕЛЬ, ПО, ООО, Боровичи.....	175		
ИНКОМСИСТЕМ, НАУЧНО-ИНЖЕНЕРНЫЙ ЦЕНТР, АО, Казань.....	166	ЛЕПРОСТ, ООО (АОК HEATER), Московский.....	175		
ИНКОНТРОЛ, ООО, Москва.....	166				

НЕФТЕМАШ, КРАСНОДАРСКИЙ ЗАВОД, АО, Краснодар	185	ПНЕВМОРЕСУРС	194	РУНА, ПРОИЗВОДСТВЕННАЯ КОМПАНИЯ, Москва	202
НЕФТЕСЕРВИС ИНЖИНИРИНГ, ООО, Москва ..	185	ПНПК, ООО, Пермь	194	РУСАТОМ ИЗОПЛИТ, ООО	202
НЕФТЕСПЕЦДЕТАЛЬ, ООО, Челябинск	185	ПОДОЛЬСКИЙ МАШИНОСТРОИТЕЛЬНЫЙ ЗАВОД, АО, Подольск	195	РУСВЕЛЬТ, Ижевск	204
НЕФТЬ, ООО, Ижевск	186	ПОЖГАЗПРИБОР, ООО, Санкт-Петербург ..	195	РУСВЭЛЛГРУП, АО, Москва	204
НЕФТЬ. ГАЗ. НОВАЦИИ, Самара	186	ПОЛИДЭК, ТПК, ООО, Челябинск	195	РУС-КР, ООО, Москва	204
НЕФТЯНОЙ ПОТОК, ООО, Уфа	186	ПОЛИМЕРНЫЕ ТРУБЫ, ЖУРНАЛ, Москва	195	РУССКИЕ ВЕЗДЕХОДЫ ПЛАСТУН, ООО, Санкт-Петербург	204
НИИИТ, ООО, Москва	186	ПОЛИМЕРСТРОЙ, ООО, Москва	195	РУСТ-95, ТД, Москва	204
НИПОМ, АО, Нижний Новгород	186	ПОЛИМЕТ, ООО, Тольятти	196	РУСЭЛКОМ, ООО	204
НК КРОН, ООО, Тула	187	ПОЛИНЕРГО, ООО, Павлово	196	САМСОН КОНТРОЛС, ООО, Москва ..	205
НОБИЛИС, ООО, Москва	186	ПОЛИПЛАСТ, ООО, Псков	196	САНТО РУС, ООО, Москва	204
НОВАЯ СЕРВИСНАЯ КОМПАНИЯ (НСК)	187	ПРЕДПРИЯТИЕ В-1336, АО, Пермь	196	САНФИКС, Егорьевск	205
НОВЫЕ ТЕХНОЛОГИИ ГАЗОВОЙ ОТРАСЛИ, АССОЦИАЦИЯ ПРОИЗВОДИТЕЛЕЙ ОБОРУДОВАНИЯ, Москва	187	ПромАртСтрой, ООО, Челябинск	196	САРМАТ, НП, ООО	205
НОМАТЭК, ООО, Ноябрьск	187	ПРОМКОМПЛЕКТСЕРВИС, АО, Краснодар ..	196	СВС, ООО, Москва	205
НОРКЕМ, ГК, Нижний Новгород	188	ПромМаш Тест, Москва	197	СВЭЛ, Екатеринбург	205
НПО ПОЛИЦЕЛЛ, АО, Владимир	188	ПРОМОГРУПП МЕДИА, ООО, Красноярск ..	197	СГЭП НТЦ, Новосибирск	205
НПФ КУБАНЬНЕФТЕМАШ, ООО	188	ПРОМПРИБОР, АО, Ливны	197	СегментЭНЕРГО, Кабельный завод, Чехов ..	205
НТ ВЭЛ, ООО	188	ПРОМПРИБОР-Р, ООО, Москва	197	СЕЛЛЗ ТРЕЙД, ООО, Челябинск	206
НТА-ПРОМ, ООО, Москва	188	ПРОМСЕНСОР, ООО, Самара	197	СЕНСОР, НАУЧНО-ПРОИЗВОДСТВЕННОЕ ПРЕДПРИЯТИЕ, ООО, Заречный	206
НТТ-ИК, ООО (ФЕРРОМА, ГК), Санкт- Петербург	188	ПРОМТЕХКОМПЛЕКТ, УК, ООО	197	СервисМонтажИнтеграция, Казань	206
ОБЪЕДИНЕНИЕ ПРОИЗВОДИТЕЛЕЙ, ПОСТАВЩИКОВ И ПОТРЕБИТЕЛЕЙ АЛЮМИНИЯ, АССОЦИАЦИЯ, Москва	190	ПРОМТЕХПЛАСТ, ООО	197	СЕРВИСНЫЙ ЦЕНТР СБМ, Москва	206
ОЙЛ ЭНЕРДЖИ, Москва	190	ПРОМТЕХФИЛЬТР, ООО, Москва	197	СИБИРСКАЯ МАШИНОСТРОИТЕЛЬНАЯ КОМПАНИЯ, ООО (СИМАСО)	206
ОЙЛТИМ, КОМПАНИЯ, Томск	190	ПРОМХИМТЕХ, Новосибирск	198	СИБИРЬ-МЕХАТРОНИКА, ООО, Новосибирск	207
ОКБ ВЕКТОР, ООО, Москва	190	ПРОМЫШЛЕННЫЕ ДРОССЕЛИ, ООО, Великий Новгород	198	СИМОЙЛ, ООО, Москва	207
ОЛЬМАКС, ООО, Москва	190	ПРОСОФТ-СИСТЕМЫ, ГРУППА КОМПАНИЙ, Екатеринбург	198	СИМЭКС, Санкт-Петербург	207
ОМЕГА СП, Ижевск	190	ПРОТОН, АО, Орёл	198	СИНКРОСС, Саратов	207
ОМК ЭНЕРГОМАШ, Белгород	191	ПТК ПРОГРЕСС, Ульяновск	198	СИНТЕК, Нижний Новгород	207
ОПТОСЕНС, ООО, Санкт-Петербург	191	ПЬЕЗУС, ООО, Москва	198	СИСТЕМА-СЕРВИС УК, ООО, Альметьевск ..	207
ОРЕЛКОМПРЕССОРМАШ, ЗАВОД, ООО	191	ПЭНАМ ИНЖИНИРЗ, ООО, Раменское	199	СИСТЕМОТЕХНИКА, Москва	208
ОСМЕТАЛЛ РУС, ООО, Москва	191	РАДИОИЗОТОПНЫЕ ПРИБОРЫ, ООО, Челябинск	199	СИСТЕМЫ НЕФТЬ И ГАЗ, Москва	208
ОТК, Москва	191	РАСУ, АО, Москва	199	СИСТЕМЫ. ТЕХНОЛОГИИ. КОММУНИКАЦИИ, ООО, Томск	208
ПАКЕР, НПФ, ООО, Октябрьский	191	РЕАМ, АО, Москва	199	СИСТЭМ ЭЛЕКТРИК, АО, Москва	208
ПАРК-СТРОЙ, ООО	191	РЕАМ-РТИ, ООО, Балашиха	199	СКИПЕТР, ООО, Москва	208
ПЕНЕТРОН, ГРУППА КОМПАНИЙ	192	РЕГИОНМОСТОСТРОЙ	199	СКОЛКОВО, ФОНД, Москва	210
ПЕНТА-АРМ, АО, Щёлково	192	РегЛаб, ООО, Екатеринбург	200	СМД, КОМПАНИЯ, Тольятти	210
ПентриМакс, ООО, Москва	192	РЕЗИНОТЕХСЕРВИС, НПФ, ООО, Москва ..	200	СМОЛЕНСКЭЛЕКТРОКАБЕЛЬ	210
ПЕРГАМ-ИНЖИНИРИНГ, АО, Москва	192	РЕЛЕМАТИКА, ООО, Чебоксары	200	СНАБЭКСПОРТ, ООО, Санкт-Петербург ..	210
ПЕРХИМПРОДУКТ, НАУЧНО- ПРОИЗВОДСТВЕННАЯ ФИРМА, ООО, Пермь ..	192	РЕМАН-СЕРВИС, ООО	200	СН-РУС СЕРВИС, ООО, Москва	210
ПЕТЕРБУРГСКИЙ МЕЖДУНАРОДНЫЙ ГАЗОВЫЙ ФОРУМ (ПМГФ), Санкт-Петербург	192	РЕШЕНИЕ, ООО, Санкт-Петербург	200	СНФ ВОСТОК, ООО, Москва	210
ПЕТРОВАЙЗЕР, ООО, Тверь	193	РИАТ, ОАО, Набережные Челны	200	СокТрейд, Санкт-Петербург	210
Петролайн-А, Набережные Челны	193	РивалКом, ООО, Набережные Челны	201	СОЮЗ-01, ФИРМА, АО, Электросталь	212
ПЕТРОТРЕЙС СЕРВИСИЗ, ООО, Москва	193	РИВЭЛЛ, ЗАВОД, ООО, Камышин	201	СПЕЦВАГОНСНАБ, ООО, Москва	212
ПЗТО ТИТАН, ООО, Пермь	193	РИГИНТЕЛ, ООО, Пермь	201	СПЕЦИАЛЬНЫЕ ТЕХНОЛОГИИ, ПРЕДПРИЯТИЕ, ЗАО, Пенза	212
ПИГМЕНТ-ХОЛДИНГ, ООО	193	РИЗУР	201	СПЕЦКАБЕЛЬ, КАБЕЛЬНЫЙ ЗАВОД, Москва ..	212
ПИК, НАУЧНО-ТЕХНИЧЕСКИЙ ЦЕНТР, ООО, Киров	193	РИТМ, ООО, Казань	201	СПЕЦКАБЕЛЬ, ТД, Москва	212
ПЛАЗВАК НТППК, Москва	194	РИТМ, ООО, Казань	201	СПЕЦПОЛИМЕР, НПО, ООО, Москва	212
ПЛАКАРТ, АО, Москва	194	РОСКЕР, Электросталь	201	СПЕЦХИММАШ, ООО, Пенза	214
ПЛАСТМАСС ГРУПП, Щёлково	194	РОССИЙСКИЙ МОРСКОЙ РЕГИСТР СУДОХОДСТВА, ФАУ, Санкт-Петербург	202	СТЭнергомонтаж, ООО, Мытищи	214
		РОССИЙСКИЙ НАЦИОНАЛЬНЫЙ КОМИТЕТ МИРОВОГО НЕФТЯНОГО СОВЕТА, АССОЦИАЦИЯ, Москва	202	СТАЛЬ-МАКСИМУМ, ООО, Челябинск	214
		РТП, ГРУППА КОМПАНИЙ, Уфа	202	СФЕРА НЕФТЬ И ГАЗ, Санкт-Петербург	214
		РТСИМ, ООО	202	СХТ-ТРЕЙД, ООО, Москва	214



СЭГЗ, АО, Саранул	214	УЗПА, Ульяновск	226	ЭЛАРА, ИНЖЕНЕРНЫЙ ЦЕНТР, АО, Чебоксары	238
ТАГРАС, Холдинг, Альметьевск	216	УЗТА, ООО, Челябинск	226	ЭЛЕК.РУ, Великие Луки	239
ТаграС-РС, ООО, Альметьевск	216	УЛПРОМ, ООО, Ульяновск	227	ЭЛЕКТРА, ООО, Москва	239
ТаграС-ЭнергоСервис, ООО, Альметьевск	216	УЛЬТРА, ГК	226	ЭЛЕКТРИЧЕСКИЕ НАГРЕВАТЕЛЬНЫЕ СИСТЕМЫ, ООО, Москва	239
ТАЛНАХСКИЙ МЕХАНИЧЕСКИЙ ЗАВОД, ЗАО	216	УНИХИМТЕК, Подольск	227	ЭЛЕКТРОГРАД, ООО, Москва	239
ТАХИОН, Санкт-Петербург	216	УКОМТЕХ, ТД, ООО, Москва	227	ЭЛЕКТРО-ПРОФИ, ООО, Москва	239
ТВЕРДОСПЛАВ, Москва	216	УРАЛМАШ НГО ХОЛДИНГ, ООО, Москва	227	ЭЛЕКТРОЦИТ САМАРА, Самара	240
ТВЭЛ, АО	217	УралСнабСервис, Воткинск	227	ЭЛЕМЕР, НАУЧНО-ПРОИЗВОДСТВЕННОЕ ПРЕДПРИЯТИЕ, ООО, Москва	240
ТЕККНОУ, АО, Санкт-Петербург	217	УралХимСинтез, ООО, Пермь	228	ЭЛЕСИ, ЗАВОД ПСА, ООО, Томск	240
ТЕПЛОВЫЕ СИСТЕМЫ, ООО, Мытищи	217	УРАЛЬСКИЙ ПРОЕКТ, ООО, Каменск- Уральский	228	ЭЛЕСИ-ПРО ООО, Томск	241
ТЕРРИТОРИЯ НЕФТЕГАЗ, Москва	217	УРАЛЬСКИЙ ТРУБНЫЙ ЗАВОД, АО, Первоуральск	228	ЭЛКА-КАБЕЛЬ, ОПЫТНО- КОНСТРУКТОРСКОЕ ПРЕДПРИЯТИЕ (ЭЛКА-КАБЕЛЬ, ОКП, ООО), ООО, Пермь	240
ТЕХБАРЬЕР, ООО, Тобольск	217	УФАГИДРОМАШ, ООО, Уфа	228	ЭЛМАШ, АО, Санкт-Петербург	241
ТЕХИНЖОЙЛ, АО, Москва	218	ФИНДЕР, ООО, Москва	230	ЭлМетро-Инжиниринг, ООО, Челябинск	241
ТЕХИНОПОЛИУС, Москва	218	ФИТО НПФ, ООО, Москва	228	ЭЛ-СКАДА, Пермь	241
ТЕХНИРОС, ООО, Москва	218	ФлоуТэк, ЗАО, Домодедово	230	ЭМИ-ПРИБОР, Санкт-Петербург	241
ТЕХНОДАР, ТД, ООО, Петрозаводск	218	ФЛЮИД-ЛАЙН, ООО, Москва	230	ЭМИС, ЗАО	242
ТЕХНОЛОГИИ И РЕШЕНИЯ, ООО, Петрозаводск	218	ФЛЮИТЕН, ООО, Москва	230	ЭМК, НАУЧНО-ПРОИЗВОДСТВЕННОЕ ОБЪЕДИНЕНИЕ, АО, Москва	242
ТЕХНОЛОГИИ КВАРЦЕВЫХ КРИСТАЛЛОВ, Москва	218	ФОНД РАЗВИТИЯ ПРОМЫШЛЕННОСТИ КРАСНОДАРСКОГО КРАЯ, УНО	230	ЭНЕРГЕТИКА, Москва	242
ТЕХНОПАР, ООО, Санкт-Петербург	219	ХЕНГ ТАЙ ГРУПП, ООО, Москва	230	ЭНЕРГЕТИКА И ПРОМЫШЛЕННОСТЬ РОССИИ, Санкт-Петербург	242
ТЕХНОПАРК ВЫСОКИХ ТЕХНОЛОГИЙ, Ханты-Мансийск	219	ХЕННЛИХ, Тверь	231	ЭНЕРГОМАШ, АО, Великий Новгород	242
ТЕХНОПРОГРЕСС, НАУЧНО- ИССЛЕДОВАТЕЛЬСКИЙ ЦЕНТР, АО, Москва	220	ХИЛТИ ДИСТРИБЬЮШН ЛТД, АО, Химки	231	ЭНЕРГОПРОМ, ГК, Самара	242
ТЕХНОСФЕРА, РИЦ, Москва	220	ХИМАГРЕГАТЫ, ЖУРНАЛ, Москва	231	ЭНЕРГОРЕСУРС, ООО, Москва	244
ТЕХНОТЕКС, Уфа	220	ХИМПАРТНЕРЫ, ООО, Москва	231	ЭнергоСила, ООО, Ростов-на-Дону	244
ТИК, Научно-производственное предприятие, Пермь	220	ХИМПРОМ, ООО, Пермь	231	ЭНЕРДЖИ МЕНЕДЖМЕНТ, ООО, Москва	244
Т-КОМ, ООО, Москва	220	ХИТ ИНЖИНИРИНГ, ООО	232	ЭНЕРПРЕД, Иркутск	244
ТМК, Москва	222	ХОЛДИНГ КАБЕЛЬНЫЙ АЛЬЯНС, ООО, Екатеринбург	231	ЭРИС, ООО, Чайковский	244
ТМК групп, ООО, Альметьевск	222	ХРОМОС ИНЖИНИРИНГ, Дзержинск	232	ЭТАЛОН, НПК, Вологодск	244
ТМХ, АО, Москва	222	ХЭХУА-РУС, Москва	232	ЭТИРЕКС, Москва	246
ТНГ-ГРУПП, Бугульма	222	ЦЕНТР КОМПРЕССОРНЫХ ТЕХНОЛОГИЙ	232	ЭТЭО, ООО, Москва	246
ТОБОЛ, ООО, Омск	222	ЦИФРОВАЯ ИНДУСТРИАЛЬНАЯ ПЛАТФОРМА	232	ЮГНЕФТЕМАШ, НАУЧНО- ПРОИЗВОДСТВЕННОЕ ПРЕДПРИЯТИЕ, ООО, Армавир	246
ТОИР, ТМЗ, ООО, Тюмень	222	ЦИФРОВЫЕ ЗАКУПочНЫЕ СЕРВИСЫ, АО (SOURCE), Москва	232	ЮДФ РУС, ООО	246
ТОМСКАЯ ЭЛЕКТРОННАЯ КОМПАНИЯ, НПП, ООО, Томск	224	ЧК, ООО, Москва	234	ЮМАС, НПО, ООО, Москва	246
ТОМСККАБЕЛЬ, Томск	222	ЧЭАЗ, АО, Чебоксары	234	ЮНИТЕЛ ИНЖИНИРИНГ, ООО, Москва	246
ТОРКОН ПРИВОДНЫЕ ТЕХНОЛОГИИ, Апрелевка	224	ЧЭТА, ООО, Чебоксары	234	ЮТэйр — Вертолетные услуги, АО, Нефтеюганск	248
ТОРУС, ПКФ, ООО, Пермь	224	ШЛАНГЕНЗ	234	ЯРОСЛАВСКИЙ ЭЛЕКТРОМАШИНОСТРОИТЕЛЬНЫЙ ЗАВОД, АО, Ярославль	248
ТОТАЛИТИ, Москва	224	ЭВЕТРОН, Москва	234		
ТРАНСНЕФТЬ, ПАО, Москва	224	ЭВОРУС, ООО	234		
ТРАСТИНТЕК, Москва	224	ЭКМ ХОЛДИНГ, Уфа	236		
ТРУБОДЕТАЛЬ, АО, Челябинск	225	ЭКОМЕРА, СК, ООО, Москва	236		
ТРУВЕЛ, ООО, Петрозаводск	225	ЭКОРЕСУРС, АО, Воронеж	236		
ТРУТОРК РУС, Москва	225	ЭКОХИМПРИБОР НПО, ООО, Москва	236		
ТРЭМ ИНЖИНИРИНГ, АО, Москва	225	ЭКОХИТ, ООО, Мегион	236		
ТСС, ГРУППА КОМПАНИЙ, Москва	225	ЭКРА, НПП, Чебоксары	236		
ТСТ, АО, Щёлково	225	ЭКСАРА, ООО	238		
ТЭК-СИСТЕМС, ООО, Рязань	226	ЭКСИТОН-АВТОМАТИКА, НАУЧНО- ПРОИЗВОДСТВЕННАЯ ФИРМА, Уфа	238		
ТЭМПО, Набережные Челны	226	ЭКСПОЗИЦИЯ НЕФТЬ ГАЗ, Набережные Челны	238		
ТЯЖПРЕССМАШ, ПАО, Рязань	226	ЭСЭЛ, ООО, Санкт-Петербург	238		
УВП-КОМПЛЕКСНЫЕ СИСТЕМЫ, ООО, Москва	226	ЭЛ ЭЙЧ ИНЖИНИРИНГ, ООО (HESS GC), Москва	238		

Турция

AKKIM	47
VIMED	53
OPTIMA METAL TEKNIK LTD STI	97
UNIKA UNIVERSAL KABLO SANAYI VE TICARET A.S.	120

List of Exhibitors as to Countries

China

AFFCO FLOW CONTROL (SHANGHAI) CO. LTD	47	BEST ENERGY EQUIPMENT (TIANJIN) COMPANY LTD (PETROBEST)	53	CHONGQING MACHINERY & ELECTRIC CO. LTD	60
AGC LIGHTING CO. LTD.	47	BGP INC., CHINA NATIONAL PETROLEUM CORPORATION	53	CHONGQING YINHE PETRO CHEMICAL MACHINERY MANUFACTURING CO. LTD	60
AILIPU	47	BKEVEREST FLOW CONTROL (CHAOYANG) LIMITED	53	CN-OILSNAB CO. LTD	60
ANHUI JUCHENG FINE CHEMICALS CO. LTD	48	CAMP-SHINNING	54	CNPC — JICHAI	60
ANIX VALVE GROUP CO. LTD	48	CANGZHOU LONGTAIDI PIPE TECHNOLOGY CO. LTD	54	CNPC EXPLORATION SOFTWARE CO. LTD	58
ANPING COUNTY GUANGMING METAL PRODUCTS CO. LTD.	48	CANGZHOU ZHONGSHUN STEEL PIPE TRADE CO. LTD	54	CNPS.COM LIMITED	60
ANPING SHENGJIA HARDWARE MESH CO. LTD	48	CCS ELECTRIC	54	CUBIC SENSOR AND INSTRUMENT CO. LTD	60
ANPING YANZHAO GRIDDLE WIRE MESH CO. LTD	48	CENTERWAY STEEL CO. LTD.	54	CZ ELECTRIC CO. LTD	61
ANTIWEAR (SUZHOU) INDUSTRIAL INTELLIGENT TECHNOLOGY CO. LTD	48	CHANGSHA TAIHE ELECTRONIC EQUIPMENT CO. LTD	55	DALIAN KEHUAN PUMP CO. LTD.	61
AOGONG VALVE CO. LTD	49	CHANGZHOU CHENGLI VALVE TECHNOLOGY CO. LTD	55	DAMING HEAVY INDUSTRY CO. LTD.	61
APEX	49	CHANGZHOU ENKAIR VALVES CO. LTD.	55	DANDONG TOP ELECTRONICS INSTRUMENT (GROUP) CO. LTD	61
ASBR TECHNOLOGY CO. LTD	49	CHANGZHOU POWER STATION AUXILIARY EQUIPMENT CO. LTD.	55	DANYANG KAIXIN ALLOY MATERIAL CO. LTD	62
ATO	49	CHENGDE CITY DEVELOPMENT ZONE FUQUAN PETROLEUM MACHINERY CO. LTD	55	DAQING HARVEST LONG WALL HIGH PRESSURE PIPE CO. LTD.	62
BAIER	50	CHENGDU CHENGGAO VALVE CO. LTD	55	DAQING SEAMLESS OIL PIPE CO. LTD.	62
BAOJI JULING	50	CHENGDU DEEP DIAMOND BIT CO. LTD	56	DEOSEN BIOCHEMICAL (ORDOS) LTD.	62
BAOJI TIANLIAN HUITONG COMPOSITE MATERIAL CO. LTD	50	CHENGDU EAST NEW MATERIAL CO. LTD	56	DEPAMU (HANGZHOU) PUMPS TECHNOLOGY CO. LTD	62
BAOWU SPECIAL METALLURGY CO. LTD	50	CHENGDU EASTWING FILTER CO. LTD	56	DERVOS VALVE CO. LTD	64
BASCO	50	CHENGDU GAS TRADING CO. LTD.	56	DESHI ENERGY TECHNOLOGY GROUP CO. LTD	64
BEALL INDUSTRY GROUP CO. LIMITED	51	CHENGDU MAXWELL ENERGY TECHNOLOGY CO. LTD	56	DEYUAN PIPELINE TECHNOLOGY CO. LTD	64
BEENTEER GROUP CO. LTD	51	CHENGDU MINJIANG PRECISION CUTTING TOOL CO. LTD	56	DEZHOU BORU PETROLEUM MACHINERY MANUFACTURING CO. LTD	64
BEIJING AUTOWORLD INDUSTRY LIMITED	51	CHENGDU ROCK PETROLEUM TECHNOLOGY DEVELOPMENT CO. LTD	57	DEZHOU UNITED PETROLEUM TECHNOLOGY CORP.	64
BEIJING CHENG YI CHEMICAL CO. LTD	51	CHENGDU SEALAND ENERGY TECHNOLOGY CO. LTD	57	DIDTEK VALVE GROUP CO. LTD	66
BEIJING CONNETECH ELECTRONICS TECHNOLOGY CO. LTD	51	CHENGDU TIANYI ENERGY EQUIPMENT MANUFACTURING CO. LTD	57	DONGYING KECHUANG BIOCHEMICAL CO. LTD	66
BEIJING DORIGHT TECHNOLOGY CO. LTD	51	CHENGDU WEST PETROLEUM EQUIPMENT CO. LTD	57	DONGYING MINGDE PETROLEUM TECHNOLOGY CO. LTD	66
BEIJING FORTECH ENERGY TECHNOLOGY CO. LTD	51	CHINA INNOVATION PETROLEUM UNION EXHIBITION CO. LTD	57	DONGYING ROBUST PETROLEUM EQUIPMENT CO. LTD.	66
BEIJING GEO-VISTA TECHNOLOGY LTD	52	CHINA TIANJIN PETROCHEMICAL VALVE EQUIPMENTS ASSOCIATION	57	DRIPRO CO. LTD	67
BEIJING HYDRAULIC TECHNOLOGY CO. LTD	52	CHINA TIPTOP FORGING	58	DUOWEI UNION GROUP CO. LTD.	67
BEIJING MUCHEN FIREPROOF INSULATION SPECIAL MATERIALS CO. LTD	52	CHINA VIGOR DRILLING OIL TOOLS AND EQUIPMENT CO. LTD.	58	ERUI INTERNATIONAL ELECTRONIC COMMERCE CO. LTD	68
BEIJING PINGHE	52	CHONGQING BEST CUTTER CO. LTD	58	ESPCP	68
BEIJING RYANSTER PETROLEUM EQUIPMENT CO. LTD.	52	CHONGQING CHUANYI AUTOMATION CO. LTD	58	ESUN	68
BEIJING VALVE GENERAL FACTORY CO. LTD	52			FD PETROL GROUP MACHINERY TECHNOLOGY DEVELOPMENT CO. LTD.	68
BEIJING ZEHUA CHEMICAL ENGINEERING CO. LTD	53			FEEJOY	68
BEIZE VALVE GROUP CO. LTD.	53			FLOWINN	68
BENLIU PUMP TECHNOLOGY (JIAXING) CO. LTD	53			FLOWX VALVE	70
				FOCUSED PHOTONICS INC.	70

FORING CHEMICALS SCIENCE AND TECHNOLOGY LTD	70	HEBEI XINYUE HIGH PRESSURE FLANGE AND PIPE FITTING CO. LTD	78	JIANGSU SUNMOON SHALE GAS HIGH PRESSURE HOSE CO. LTD	86
FUJIAN HADE INSTRUMENT CO. LTD	70	HEBEI YAOSHENG VALVES, FLANGES, FITTINGS FACTORY	78	JIANGSU SUYAN VALVE MACHINERY CO. LTD	86
FUJIAN MEIFU TECHNOLOGY CO. LTD	72	HEBEI YONGMING GEOLOGICAL PROJECT MACHINERY CO. LTD	78	JIANGSU T&R CLAD TECHNOLOGY LIMITED	87
FUJIAN SIJIA INDUSTRIAL MATERIAL CO. LTD	72	HEBEI YUANDONG PUMPS MANUFACTURING CO. LTD	79	JIANGSU VNER ELECTRONIC TECHNOLOGY LTD	87
FUJIAN SNOWMAN CO. LTD	72	HEFEI HUASHENG PUMPS & VALVES CO. LTD	79	JIANGSU WEINENG ELECTRIC CO. LTD	87
FUSHUN MECHANICAL EQUIPMENT MANUFACTURING CO. LTD	72	HEILONGJIANG NORTH SHUANGJIA DRILLING TOOLS CO. LTD	79	JIANGSU WELLHEAD DRILLING EQUIPMENT CO. LTD	87
GIAHAR PRECISION METAL CO. LTD	72	HELI TECH ENERGY CO. LTD	79	JIANGSU XINGCHANG SPECIAL STEEL PIPE CO. LTD	87
GLOBAL-SET VALVE COMPONENTS JIANGSU CO. LTD	73	HENAN BOSEAN TECHNOLOGY CORPORATION LIMITED	79	JIANGUANG SPECIAL EQUIPMENT CO. LTD	87
GREATALL DYNAMIC CO. LTD	73	HENAN BOYUAN NEW MATERIALS CO. LTD	79	JIANGXI BAOSHUNCHANG SUPER ALLOY CO. LTD	88
GREATEST TECHNOLOGY CO. LTD	73	HENAN DEMALONG FILTER CO. LTD	80	JIANGYIN FANGYUAN RINGLIKE FORGING & FLANGE CO. LTD	88
GUANGHAN N&D CARBIDE CO. LTD	73	HENAN FENGRUI PETROLEUM EQUIPMENT CO. LTD	80	JIANGYIN ZHONGNAN HEAVY INDUSTRIES CO. LTD	88
GUANGZHOU DONGSU PETROLEUM D&E EQUIPMENT CO. LTD	73	HENAN GESAIKE INTERNATIONAL CO. LTD	80	J'NAN KAI XIANG PETROLEUM MACHINERY EQUIPMENT CO. LTD	88
GUANGZHOU GU-POWER TECHNOLOGY CO. LTD	73	HENAN JINGRUI NEW MATERIAL TECHNOLOGY CO. LTD	80	JINGGONG VALVES GROUP CO. LTD	88
GUANGZHOU JST SEALS TECHNOLOGY CO. LTD	74	HENAN YALONG DIAMOND TOOLS CO. LTD	80	JINGZHOU SUNRISE ENERGY TECHNOLOGY CO. LTD	88
GUIZHOU GAOFENG PETROLEUM MACHINERY CO. LTD	74	HENGYING WIRE CLOTH CO. LTD	80	JINHUA BOMING MACHINE CO. LTD	89
GUOCHENG VALVE GROUP CO. LTD	74	HOHHOT MONVA VALVE CO. LTD	81	JIUJIANG GOLDEN EGRET HARD MATERIAL CO. LTD	89
HAGRIEN INDUSTRY CO. LTD	74	HONGHUA GROUP	81	JIUJIANG LANZO NEW MATERIAL TECHNOLOGY CO. LTD	89
HAINAN YOUXUAN PETROLEUM AND PETROCHEMICAL EQUIPMENT CO. LTD	74	HUATONG	81	JIYUAN HUAXIN PETROLEUM MACHINERY CO. LTD	89
HANDAN HOZPETRO MACHINERY CO. LTD	74	HUBEI ADA PETROLEUM EQUIPMENT CO. LTD	81	JUHANG AUTOMATION EQUIPMENT TECHNOLOGY CO. LTD	89
HANGZHOU GUONENG STEAM TURBINE ENGINEERING CO. LTD	75	HUBEI JIAYE PETRO-MACHINERY CORP.	81	JULI SLING CO. LTD	89
HANGZHOU TURBINE POWER GROUP CO. LTD	75	HUBEI SANFENG TURBINE EQUIPMENT CO. LTD	81	JUXIN NEW MATERIALS TECHNOLOGY CO. LTD	90
HEBEI BO STAR PETROCHEMICAL EQUIPMENT CO. LTD	75	HUBEI SLETPETRO TECHNOLOGY CO. LTD	82	KAISITONG VALVE CO. LTD	90
HEBEI CANGHAI NUCLEAR EQUIPMENT TECHNOLOGY CO. LTD	75	HUBEI TAIHE PETROCHEMICAL EQUIPMENT CO. LTD	82	KAMROO HOLDING GROUP CO. LTD	90
HEBEI DIKAI PIPING PRODUCTS CO. LTD	75	HuBei ZhiGe Petroleum Equipment Co. LTD	82	KINGWIN LUBRICATING MATERIAL (JINHU) CO. LTD	90
HEBEI ENGEL PETROL EQUIPMENT CO. LTD	76	HUNAN SHUNFU METAL MATERIAL CO. LTD	82	KOSUN MACHINERY CO. LTD	90
HEBEI GRANDE PRECISION MACHINERY CO. LTD	76	HUNAN TANE OCEAN PUMP CO. LTD	82	LANDOIL CHEMICAL GROUP CO. LTD	90
HEBEI HUAAN PETROLEUM MACHINERY MANUFACTURING CO. LTD	76	HURRAH ENERGY GROUP LTD	82	LENOR	90
HEBEI HUAYANG STEEL PIPE CO. LTD	76	HXTX SENSING TECHNOLOGY (DALIAN) CO. LTD	84	LIANGZHENG VALVE CO. LTD	91
HEBEI JINGBO PETROLEUM MACHINERY CO. LTD	76	INTLEF OIL AND GAS GROUP CO. LTD	84	LIANKU VALVE CO. LTD	91
HEBEI LIANDA FILTER EQUIPMENT CO. LTD	76	JEREH GROUP	84	LIAOCHENG KEHUAN NEW MATERIAL TECHNOLOGY CO. LTD	91
HEBEI LONGWAY PETROLEUM EQUIPMENT CO. LTD	77	JIANG YIN LONG RUN FLANGE CO. LTD	84	LIAOCHENG SUPER NEW MATERIAL CO. LTD	91
HEBEI OUHAO PIPELINE EQUIPMENT CO. LTD	77	JIANGSU FUSEN SPECIAL VALVE CO. LTD	85	LIAONING TOLIAN TECHNOLOGY DEVELOPMENT CO. LTD	91
HEBEI RUISHI BITS MANUFACTURING CO. LTD	77	JIANGSU HONGYANG PETROLEUM TECHNOLOGY CO. LTD	85	LIDUAN GROUP CO. LTD	91
HEBEI RUNFENG LOW TEMPERATURE EQUIPMENT CO. LTD	77	JIANGSU HUAHAI M&C TECHNOLOGY CO. LTD	85	LISHUI OUYI VALVE CO. LTD	92
HEBEI SAIXUAN IMPORT & EXPORT TRADING CO. LTD	77	JIANGSU HUAYING VALVES CO. LTD	85	LIXIN VALVE GROUP	92
HEBEI SHENGTIAN PIPE-FITTING GROUP CO. LTD	77	JIANGSU JIANGHENG VALVE INDUSTRY CO. LTD	85	LONGHUA TECHNOLOGY GROUP (LUOYANG) CO. LTD	92
HEBEI SIBERIA SPECIAL RUBBER CO. LTD	78	JIANGSU JINLING ENVIRONMENTAL TECHNOLOGY CO. LTD	85	LUOFU VALVE GROUP CO. LTD	92
HEBEI SOLIDKEY PETROLEUM MACHINERY CO. LTD	78	JIANGSU KEFENG PETROCHEMICAL MACHINERY CO. LTD	86	LUOYANG GOLDEN EGRET GEOTOOLS CO. LTD	92
HEBEI XINFENG HIGH PRESSURE FLANGE AND PIPE FITTING CO. LTD	78	JIANGSU KOLOD FOOD INGREDIENTS CO. LTD	86	LUOYANG YUSION INDUSTRIAL CO. LTD	92
		JIANGSU SERVICE PETROLEUM TECHNOLOGY CO. LTD	86	M&R STEEL	93
		JIANGSU SUNKAIER INDUSTRIAL TECHNOLOGY CO. LTD	86	MARCO VALVE CO.	93
				MEILONG TUBE	93

MIANYANG YANGTENG COMPOSITE MATERIALS CO. LTD	93	SHAANXI HAINAISEN PETROLEUM TECHNOLOGY CO. LTD	103	SHANGHAI MARINE DIESEL ENGINE RESEARCH INSTITUTE (SMDERI).....	109
MINGSHUO ENVIRONMENT TECHNOLOGY GROUP CO. LTD	94	SHAANXI JIAD IMPORT & EXPORT CO. LTD	104	SHANGHAI MECCO VALVE CO. LTD	109
MOON ENVIRONMENT TECHNOLOGY CO. LTD	94	SHAANXI KERGY MECHANICAL EQUIPMENT CO. LTD	104	SHANGHAI POWER PLANT VALVE FACTORY CO. LTD	109
NANJING ABK LIGHTING TECHNOLOGY CO. LTD	94	SHAANXI WELONG INT'L SUPPLY CHAIN MGT. CO. LTD	104	SHANGHAI VALVE FACTORY CO. LTD	110
NANJING WOTIAN TECHNOLOGY CO. LTD	94	SHANDONG HAIWANG CHEMICAL CO. LTD	104	SHANGHAI YAAO VALVE CO. LTD	110
NANTONG ROKE FLUID EQUIPMENT CO. LTD	94	SHANDONG HANDE AUTOMATION CONTROL EQUIPMENT CO. LTD	104	SHANXI GUANLI FLANGE CO. LTD	110
NEW JCM GROUP CO. LTD	96	SHANDONG HEHE PUMP INDUSTRY CO. LTD	104	SHANGHAI PETROLEUM EQUIPMENT & SERVICES CO. LTD	110
NEW LOTOKE INDUSTRY GROUP CO. LIMITED (LOTOKE)	96	SHANDONG HUANG ELECTRIC HEATING TECHNOLOGY CO. LTD	105	SHENGLI OILFIELD ORIENTAL PENGDA NON-METALLIC MATERIALS CO. LTD	110
NEWAY VALVE (SUZHOU) CO. LTD	96	SHANDONG LIJIU ELECTRICAL MACHINERY CO. LTD	105	SHENYANG EMT PIPING TECHNOLOGY CO. LTD	110
NINGBO KINGLI FASTENER CO. LTD	96	SHANDONG MINGZHU DRILLING TOOLS CO. LTD	105	SHENYANG GENGYI MACHINERY EQUIPMENT CO. LTD (SGYM).....	111
NINGBO OURSOLID COMPOSITE MATERIAL CO. LTD	96	SHANDONG NUOER BIOTECHNOLOGY LIMITED COMPANY	105	SHENYANG HENGTE POWER MACHINERY CO. LTD	111
NINGBO RILSON SEALING MATERIAL CO. LTD	96	SHANDONG SHENLI RIGGING CO. LTD	105	SHENYANG LANJIAN TECHNOLOGY CO. LTD	111
NINGBO SAFER ELECTRIC CO. LTD	97	SHANDONG SHOUQUANG KUNLONG PETROLEUM MACHINERY CO. LTD	105	SHENYANG TAIGE OIL EQUIPMENT CO. LTD	111
NSEN VALVE CO. LTD	97	SHANDONG SHOUQUANG KUNLONG PETROLEUM MACHINERY CO. LTD	105	SHENZHEN AOTUOSHI HYDRAULIC MACHINERY CO. LTD	111
ORANGE STONE GROUP LIMITED	97	SHANDONG UNITOOLS MACHINERY CO. LTD	106	SHENZHEN GOALTEK ELECTRIC CO. LTD	111
OVIKO GROUP CO. LTD	97	SHANDONG VS PETROLEUM TECHNOLOGY CO. LTD	106	SICHUAN AIR SEPARATION PLANT (GROUP) CO. LTD	112
PANJIN LIAOHE OILFIELD TIANYI PETROLEUM EQUIPMENT CO. LTD	98	SHANDONG WANBANG PETROLEUM TECHNOLOGY CO. LTD	106	SICHUAN AODA MEASURING AND CONTROL DEVICE CO. LTD	112
PANJIN TIANGONG PRECISION CASTING CO. LTD	98	SHANDONG WEALTH PETROLEUM EQUIPMENT CO. LTD	106	SICHUAN CHUANRUN HYDRAULIC & LUBRICATION EQUIPMENT CO. LTD	112
PENGLAI HUANDE STEEL VALVE CO. LTD	98	SHANDONG WEIMA EQUIPMENT SCIENCE & TECHNOLOGY CORP. LTD	106	SICHUAN GOLDSTONE ORIENT NEW MATERIAL TECHNOLOGY CO. LTD	112
PETROK.	98	SHANDONG WINTECH TECHNOLOGY CO. LTD	106	SICHUAN HONGSHENG PETROLEUM ENGINEERING TECHNOLOGY SERVICE CO. LTD	112
PLATINUM VALVE (ZHEJIANG) CO. LTD	98	SHANDONG YACHENG PETROLEUM TECHNOLOGY CO. LTD	107	SICHUAN JINGLEI SCIENCE AND TECHNOLOGY CO. LTD	112
PUYANG ZHONGRUI MACHINERY REPAIR CO. LTD	99	SHANDONG YILI POWER TECHNOLOGY CO. LTD	107	SICHUAN L/G OILFIELD EQUIPMENT LTD	113
PUYANG ZHONGSHI GROUP CO. LTD	99	SHANDONG YITAI HYDRAULIC TECHNOLOGY CO. LTD	107	SICHUAN OILMAN MACHINERY CO. LTD	113
QIDAKON	99	SHANDONG ZHONGJIE PRESSURE EQUIPMENT CO. LTD	107	SICHUAN SILVER VALLEY ENERTECH CO. LTD	113
QINGDAO ADD VALUE FLOW METERING CO. LTD	99	SHANGHAI BAOSHAN PACIFIC CONTAINER CO. LTD	107	SICHUAN SOUTH GAS COMPRESSOR CO. LTD	113
QINGDAO HNA OILFIELD EQUIPMENT MANUFACTURING CO. LTD	99	SHANGHAI CHANG AI TECHNOLOGY & DEVELOPMENT CO. LTD	107	SICHUAN VACORDA INSTRUMENTS MANUFACTURING CO. LTD	113
QINGDAO NPA INDUSTRY CO. LTD	99	SHANGHAI CHENZHU INSTRUMENT CO. LTD	108	SICHUAN XINWEI RUBBER CO. LTD	113
QINGDAO QINGFLEX HOSE FACTORY	100	SHANGHAI EHO VALVE CO. LTD	108	SICHUAN XIONGCHEN TECHNOLOGY CO. LTD	114
QINGDAO SINGHO INDUSTRIAL COMPANY LTD	100	SHANGHAI EXTRONG OILFIELD TECHNOLOGY CO. LTD	108	SIGNAL SCIENTECH	114
QINGDAO ZITN TECHNOLOGY CO. LTD	100	SHANGHAI FB MATERIALS TECHNOLOGY CO. LTD	108	SINO OIL KING SHINE CHEMICAL. CO. LTD	114
QINGZHOU TIANYANG PETROLEUM MACHINERY CO. LTD	100	SHANGHAI HENGYE MOLECULAR SIEVE CO. LTD	108	SINOSEAL HOLDING CO. LTD	114
QIUBAO VALVE CO. LTD	100	SHANGHAI HIGH & MEDIUM PRESSURE VALVE CO. LTD	108	SIYOSEAL (SHENZHEN) TECHNOLOGY CO. LTD	114
RAYS FLOW CONTROL	100	SHANGHAI JIAZHIQIN INTERNATIONAL TRADE CO. LTD	109	SJ PETROLEUM MACHINERY CO. SINOPEC	114
RG PETRO-MACHINERY GROUP CO. LTD	102	SHANGHAI KAIKE PIPING TECHNOLOGY CO. LTD	109	SLANVERT	115
RSN CO. LTD	102	SHANGHAI KOKO VALVE GROUP CO. LTD	109	SPECIAL VALVE JIANGSU FLUID MACHINERY MANUFACTURING CO. LTD	115
SAGTA ENGINEERING LTD	102			SUFA	115
SAILUOKE FLUID EQUIPMENT INC.	102			SUNKYE INTERNATIONAL CO. LTD	115
SBW ELECTRO-MECHANICS IMPORT & EXPORT CORPORATION (SBW INTERNATIONAL)	103			SUNLEEM TECHNOLOGY INCORPORATED COMPANY	115
SEED TECHNOLOGIES CORP. LTD	103			SUPERWAY (JIANGSU) VALVE CO. LTD	115
SENBEN LIGHTING CO. LTD	103			SUZHOU CHENGKE AUTOMATIC CONTROL EQUIPMENT CO. LTD	116
SF DIAMOND CO. LTD	103			SUZHOU DOUSON VALVE CO. LTD	116
SHAANXI FENRY FLANGES AND FITTINGS CO. LTD	103				



SUZHOU ONTOP MECHANICAL & ELECTRICAL EQUIPMENT CO. LTD.....	116	WENZHOU SAFETY IMPORT & EXPORT CO. LTD ..	123	YUFAN MACHINERY TECHNOLOGY (SHANGHAI) CO. LTD	129
SUZHOU SUJING PROTECTIVE ATMOSPHERE CO. LTD	116	WENZHOU WALFLUID CO. LTD	123	ZCM (SUZHOU) HEAVY EQUIPMENT CO. LTD	129
SUZHOU YOUWEI FLUID TECHNOLOGY CO. LTD ..	116	WENZHOU WEIBO TRANSMISSION TECHNOLOGY CO. LTD	123	ZHEJIANG AOXIANG AUTO-CONTROL TECHNOLOGY CO. LTD	129
SZ-PRODUCTION-EN	116	WENZHOU WINWAY MECHANICAL & ELECTRICAL EQUIPMENT CO. LTD	123	ZHEJIANG BAICHUAN INTELLIGENT CONTROL VALVE LTD	129
TAIAN STRENGTH	117	WH-STEEL CO. LTD	123	ZHEJIANG BHS JOURNAL BEARING CO. LTD	129
TAISHAN GROUP TAIAN BOAO INTERNATIONAL TRADE CO. LTD	117	WOD	123	ZHEJIANG BIGTORK VALVE AUTOMATION CO. LTD	130
TAIYUAN TAIHANG DIRKSEN AUTOCONTROL ENGINEERING CO. LTD	117	WUDI HIZEN FLEXIBLE PIPE MANUFACTURING CO. LTD	124	ZHEJIANG BOUTIQUE VALVE CO. LTD	130
TAIZHOU BAIGUAN PUMP VALVE TECHNOLOGY CO. LTD	117	WUHAN LINMEI HEAD PLATE CO. LTD	124	ZHEJIANG CHUANGLIAN VALVE CO. LTD	130
TAIZHOU ZHONGDU MACHINERY CO. LTD	117	WUHU JIAHONG NEW MATERIAL CO. LTD	124	ZHEJIANG CHUANGLIAN VALVE CO. LTD	130
TECHFLUID YANTAI LIMITED	117	WUXI CTENO ACTUATORS MANUFACTURE CO. LTD	124	ZHEJIANG DITE HIGH INTENSION BOLT CO. LTD	130
TEER VALVE HIGH TECHNOLOGY CO. LTD	118	WUXI FORCE & TORQUE TECHNOLOGY CO. LTD ..	124	ZHEJIANG ETUNE SPECIAL STEEL TUBE CO. LTD	130
TEJI VALVE GROUP	118	WUZHONG INSTRUMENT CO. LTD	124	ZHEJIANG HAOSHENG VALVE CO. LTD	130
TIANGONG VALVE GROUP	118	XI'AN WELL-SUN ELECTRONIC TECHNOLOGY PLC	125	ZHEJIANG HENGNUO VALVE MANUFACTURING CO. LTD	131
TIANJIN BERYTE TECHNOLOGY CO. LTD	118	XIAMEN GOLDEN EGRET SPECIAL ALLOY CO. LTD	125	ZHEJIANG HONGYU NEW MATERIALS CO. LTD ..	131
TIANJIN BREAK PETRO-MACHINERY MANUFACTURING CO. LTD	118	XI'AN AFV FLUID CONTROL TECHNOLOGY CO. LTD	125	ZHEJIANG HUAERSHI AUTO-CONTROL INSTRUMENT VALVE CO. LTD	131
TIANJIN HUAYUE INTERNATIONAL TRADE CO. LTD	118	XI'AN COMERIVER POWER TECHNOLOGY CO. LTD	125	ZHEJIANG HUIZHENG VALVE TECHNOLOGY CO. LTD	131
TIANJIN JEONSURE SCIENCE & TECHNOLOGY DEVELOPMENT CO. LTD	119	XI'AN FARRAY ENERGY TECHNOLOGY CO. LTD ..	125	ZHEJIANG JNDIA PIPELINE INDUSTRY CO. LTD	131
TIANJIN KINGPETRO EQUIPMENT CO. LTD	119	XI'AN KOSUN ENVIRONMENTAL ENGINEERING CO. LTD	125	ZHEJIANG KEPU INTELLIGENT EQUIPMENT CO. LTD	131
TIANJIN LIANQIANG MECHANICAL SEALING TECHNOLOGY CO. LTD	119	XI'AN KOSUN MACHINERY CO. LTD	126	ZHEJIANG LASEN INTELLIGENT EQUIPMENT CO. LTD	132
TIANJIN LILIN PETROLEUM MACHINERY CO. LTD	119	XI'AN YUQI HIGHT PRESSURE SEAL ELECTRIC CONNECTOR CO. LTD	126	ZHEJIANG LIANDA FORGING CO. LTD	132
TIANJIN PAUWAY POWER EQUIPMENT CO. LTD (PAUWAY)	119	XINGHUA YONGXING FIRE FIGHTING EQUIPMENT CO. LTD	126	ZHEJIANG LIANDA FORGING CO. LTD	132
TIANJIN PUMPS & MACHINERY GROUP CO. LTD	119	XINJI AOUCHUN HEAD MANUFACTURING CO. LTD	126	ZHEJIANG MED VALVES CO. LTD	132
TIANJIN RICHSEN OIL EQUIPMENT CO. LTD	119	XINMI WANLI INDUSTRY DEVELOPMENT CO. LTD	126	ZHEJIANG NEWTON FLUID CONTROL CO. LTD	132
TIANJIN SIANJIANG FLOW CONTROL SYSTEMS CO. LTD	120	XINXIANG SHENGDA FILTRATION TECHNIQUE CO. LTD	126	ZHEJIANG PNEUPID TECHNOLOGY CO. LTD	132
TIANJIN VICTORY OILFIELD EQUIPMENT MANUFACTURING LIMITED COMPANY	120	XUCHANG CHICHENG ELECTRIC CO. LTD	127	ZHEJIANG QIANGSHENG COMPRESSOR MANUFACTURING CO. LTD	132
TIANJIN WIN-TRUST (GEOLOGGING) TECHNOLOGY CO. LTD	120	XUZHOU COMBUSTION CONTROL RESEARCH INSTITUTE CO. LTD	127	ZHEJIANG QIANYA AUTOMATION EQUIPMENT CO. LTD	133
TRUST VALVE (SUZHOU) CO. LTD	120	YANGER	127	ZHEJIANG QINGHONG NEW MATERIAL CO. LTD	133
UNIBROM CORP	120	YANGGU WANTONG PETROLEUM ACCESSORIES CO. LTD	127	ZHEJIANG TIANDE PUMP CO. LTD	133
UWNTEK	121	YANGZHOU LANLING INTELLIGENT CONTROL VALVE CO. LTD	127	ZHEJIANG TORMIN ELECTRICAL CO. LTD	133
VATAC VALVES CORP	121	YANGZHOU LONTRIN STEEL TUBE CO. LTD	128	ZHEJIANG VERVO VALVE CO. LTD	133
VIEWLINK DIAMOND CO. LTD	121	YANXIN	128	ZHEJIANG WAYSING METAL PRODUCTS CO. LTD	133
WEIFANG SHENGLI PETROCHEMICAL MACHINERY CO. LTD	122	YICHANG YUNENG PRECISION TECHNOLOGY CO. LTD	128	ZHEJIANG XIONGTAI VALVE MANUFACTURING CO. LTD	133
WEIFANG SUBTOR ROTATING PRECISION MACHINERY CO. LTD	121	YINGKOU CHANGXIN PIPE FITTINGS MANUFACTURING CO. LTD	128	ZHEJIANG XUANDONG VALVE CO. LTD	134
WEITE TECHNOLOGIES CO. LTD	122	YOSUN (TIANJIN) PIPING ENGINEERING CO. LTD	128	ZHEJIANG ZHIJU PIPELINE INDUSTRY CO. LTD	134
WEMETRO	122	YOUJIETE ENVIRONMENTAL TECHNOLOGY CO. LTD	128	ZHEJIANG ZHONGDE AUTOMATIC CONTROL SCIENCE AND TECHNOLOGY JOINT STOCK CO. LTD	134
WENZHOU ARTECH MACHINERY TECHNOLOGY CO. LTD	122	YUANDA VALVE GROUP CO. LTD	129	ZHENGZHOU DAUME CONTROL TECHNOLOGY CO. LTD	134
WENZHOU GAIRUI VALVE CO. LTD	122	YUCHAI GROUP	129	ZHENGZHOU HOLLOWLITE MATERIALS CO. LTD	134
WENZHOU GAOQI HYDROGEN ENERGY TECHNOLOGY CO. LTD	122				
WENZHOU LIDUN MACHINERY EQUIPMENT CO. LTD	122				

ZHENGZHOU HUITONG PIPELINE EQUIPMENT CO. LTD.	134
ZHENGZHOU JINSHI MACHINERY CO. LTD.	135
ZHENGZHOU NEW ASIA SUPERHARD MATERIAL COMPOSITE CO. LTD.	135
ZHENGZHOU WANDA HEAVY INDUSTRY CO. LTD.	135
ZHENGZHOU YUGUANG CLAD METAL MATERIALS CO. LTD.	135
ZHENJIANG REELEI ELECTRIC CO. LTD.	135
ZHONGSHAN LINGYU MACHINERY CO. LTD.	135
ZHONGTAI VALVE CO. LTD.	136
ZHUZHOU METAL PLAYER TECHNOLOGY DEVELOPMENT CO. LTD.	136
ZHUZHOU ZONCO SINOTECH WEAR-RESISTANT MATERIAL CO. LTD.	136
ZIBO JINSHENG INTERNATIONAL TRADING CO. LTD.	136
ZIBO WATER RING VACUUM PUMP FACTORY CO. LTD.	136
ZIGONG CEMENTED CARBIDE IMP. & EXP. CORP. LTD.	136
ZIGONG LITUO NEW MATERIAL CO. LTD.	137
ZIGONG TONGDA MACHINERY MANUFACTURING CO. LTD.	137
ZIGONG ZHAOQIANG SEALING PRODUCTS INDUSTRIAL CO. LTD.	137
ZTOC	137
ZZSINO.	137

India

ENOCH CONTROLS PRIVATE LIMITED.	67
MARATHON HEATER (I) PVT LTD	93

Iran

AMA Industrial Co	47
AZIN FORGE COMPANY	50
DEMAG DELAVAL SERVICES (DDS).	62
FDAN GLOBAL LIMITED	68
IRAN HOUSE OF INNOVATION AND TECHNOLOGY IN RUSSIA	84
NIROOMECHANIC ASIA COMPANY	97

Malaysia

PROTANKGRUP	98
-------------	----

Republic of Belarus

AVTROPPOVD SHCHUCHIN PLANT JSC	138
BAZTUBE, Zhodino	144
BELARUSKABEL JSC, Mazyr	145
BELOMO HOLDING, Minsk	145
DOMANOVNO PRODUCTION AND TRADE PLANT JSC	158

FIDMASH CJSC, Minsk	228
MARILEND-BEL, Buda-Kashalyova	176
MINSK WHEEL TRACTOR PLANT OJSC, Minsk	180
MOGILEVLIFTMASH JSC, Mogilev	181
PILSNAB LLC, Minsk	194
POINT LLC	195
SEISMOTEKHNIKA JSC, Gomel	206

Republic of Kazakhstan

TIICNE LLP, Astana	220
--------------------	-----

Republic of Korea

ARICELL CO. LTD.	49
VITZROCELL CO. LTD.	121

Republic of Uzbekistan

PROMXIM IMPEX, Tashkent	98
-------------------------	----

Russia

A9 SYSTEMS, Irkutsk	47
ABS ZEIM AUTOMATION, Cheboksary	137
ABSOLUTE SOLUTIONS LLC, Moscow	138
ADVATECH ENGINEERING (SHINHO), Moscow	139
AEM-TECHNOLOGIES JSC, Saint Petersburg	144
AGGREKO EURASIA, Tyumen	139
AKSIOS LLC, Volgograd	140
ALAVAR, Tula	140
ALBATROS JSC, Moscow	141
ALCOR, Tomsk	140
ALEANGO, Moscow	140
ALFAPASCAL, Chelyabinsk	141
ALLTECHNOTOOL, Stupino	140
ALTAYLESMASH ZAVOD	140
ALTERNATIVNAYA ENERGIYA	141
ALTREN, Ulyanovsk	141
ALVIS STS LTD, Tula	141
AMS-NN LLC, Nizhny Novgorod	139
ANALITPRIBOR FSUE SPA, Smolensk	141
ANEKO IC LLC, Chelyabinsk	142
ANOD RESEARCH & PRODUCTION CENTER LTD, Nizhny Novgorod	142
APA-KANDT SIBERIA, Tomsk	142
APS, Moscow	142
ARMAS LLC, Tula	142
ARMNEFTEPROM INDUSTRIAL COMPANY LTD, Shchylkovo	143
ARMTORG, Barnaul	49
ARSMASH LLC, Saint Petersburg	143
ART-ELECTRO, Moscow	143
ARTGAZ, Moscow	143
ASK-CONTRACT LLC, Dolgoprudny	143

ASSOCIATION OF COMPRESSOR PLANTS, Moscow	143
ASSOCIATION OF EXPORTERS AND IMPORTERS, Moscow	143
ASTRON BUILDINGS LLC, Yaroslavl	144
ATLAS LTD, Ekaterinburg	144
AUTOMATION-METROLOGY-EXPERT LLC, Ufa	138
AUTOMIQ SOFTWARE, Tomsk	144
AVAILABLE SOLUTIONS	159
AVALONELECTROTECH SPA LLC, Moscow	138
AVIATRON, Ufa	138
AZ ATOM, Kazan	139
B1, Moscow	144
BD SENSORS RUS, Moscow	145
BELORUSSIAN MACHINE TOOLS TRADING HOUSE LLC, Smolensk	145
BERKANA LLC, Kazan	146
BIC-INFORM, Saint Petersburg	146
BIPRO LLC, Smolensk	146
BIRS SPD LLC, Cheboksary	146
BIT Group of Companies LLC, Ufa	146
BOGOSLOVSKY CABLE PLANT, Krasnoturyinsk	147
BORETS COMPRESSOR PLANT, Egorievsk	147
BOROVICHI REFRACTORIES PLANT JSC, Borovichi	147
BRESLER NPP LLC, Cheboksary	147
BROX, Furmanov	54
BUNTER GROUP, Ekaterinburg	145
BURAN GK, Moscow	147
BURINTEKH SPE, Ufa	147
BYKOV IVAN IVANOVICH IE	148
BZPA (BRYANSK INDUSTRIAL AUTOMATION PLANT), Bryansk	146
CABLE ALLIANCE HOLDING CORPORATION, Ekaterinburg	231
CELLS TRADE, Chelyabinsk	206
CENTER OF COMPRESSOR TECHNOLOGIES	232
CHEAZ, Cheboksary	234
CHEMPARTNERS, Moscow	231
CHETA, Cheboksary	234
CHINT, Moscow	58
CHK, Moscow	234
CHROMOS ENGINEERING, Dzerzhinsk	232
CIR-LOK, Moscow	60
CONSTANTA-2 LTD, Volgograd	172
CONSYST CONSTRUCTION, Moscow	172
ContrAvt SPF LTD, Nizhny Novgorod	172
CYBERSTEEL, Pervouralsk	61
DELIGHT 2000, Moscow	158
DEVELOPMENT CORPORATION OF THE UDMURT REPUBLIC, Izhevsk	172
DFXK PETROLEUM MACHINERY CO. LLC, Nizhnevartovsk	64
DIAFOR LLC, Moscow	158

DIGITAL SUPPLY SERVICES (ISOURCE), Moscow	232	EXP GROUP, Saint Petersburg	159	InSAT, Moscow	166
DRILL GECKO, Moscow	66	EXPOSITION OIL GAS, Naberezhnye Chelny	238	INSOL, Ufa	166
DRILLING AND OIL MAGAZINE, Moscow	148	FID GROUP (MashOil LLC), Moscow	156	INSTITUTE FOR INITIATIVES IN OIL & GAS TECHNOLOGIES (INTI), Saint Petersburg	167
DRILLING TECHNOLOGIES AND MATERIALS LLC	148	FINDER, Moscow	230	INTECHMASH PK, Ulyanovsk	167
DS CONTROLS, Velikiy Novgorod	159	FITO NPF LLC, Moscow	228	INTECH-TITAN GK LLC, Lubertsy	167
DS-IMPEX, Saint Petersburg	159	FLOW DYNAMICS, Moscow	158	INTELIS LLC, Moscow	167
DUKHOV AUTOMATICS RESEARCH INSTITUTE (VNIA), Moscow	151	FlowTech, Domodedovo	230	INTERCHEM, Saint Petersburg	167
ECOHIMPRIBOR, Moscow	236	FLUID-LINE, Moscow	230	INVAR D LLC, Ryazan	163
ECORESURS JSC, Voronezh	236	FLUITEN, Moscow	230	IPK LLC, Izhevsk	167
EKF, Moscow	67	FORPRO, Novosibirsk	154	IRE-POLUS LTD, Fryazino	168
EKM HOLDING, Ufa	236	FTC, Saint Petersburg	70	IRSA SANAT MIDDLE EAST ARAS	84
EKO HIT, Megion	236	GAMBIT 59	72	IRTEK-DRILLING SERVICE, Almeteyevsk	168
EKOMERA SK LLC, Moscow	236	GAS INDUSTRY, Moscow	152	IRZ TEK, Izhevsk	168
EKRA LTD, Cheboksary	236	GAUSS LLC, Moscow	152	ITDOM, Nizhny Novgorod	140
EKSARA	238	GEOTEK JSC, Moscow	154	ITek BBM LLC	168
EKSEL, Saint Petersburg	238	GERDA INDUSTRIAL SCIENCE ENTERPRISE, Moscow	154	IZGT, Angarsk	168
EKSITON-AVTOMATIKA, Ufa	238	GEROTON LLC, Moscow	154	JUMAS NPO LTD, Moscow	246
ELARA JSC, Cheboksary	238	GIDROSISTEMY NPO	154	KABELIVSEM	169
ELAZ PA JSC	159	GORELTEX, Saint Petersburg	156	KAMSKIY CABLE, Perm	170
ELEC.RU, Velikie Luki	239	GOREX-SVETOTEHNIKA LLC, Prokopyevsk	156	KAPRON LLC, Nizhny Novgorod	170
ELECTRO-PROFI LLC, Moscow	239	GRAVITON, Moscow	156	KASKAD-GROUP NPO, Cheboksary	170
ELECTROSHIELD SAMARA, Samara	240	GREENSYSTEMS LLC, Moscow	156	KASPERSKY, Moscow	174
ELEKTRA, Moscow	239	GUBKIN UNIVERSITY, Moscow	158	KAVKAZCABEL CABLE PLANT, Prokhladny	170
ELEKTROGRAD, Moscow	239	GWARDA, Lipetsk	154	KEAZ, Kursk	174
ELEMER SCIENTIFIC AND PRODUCTION ENTERPRISE LLC, Moscow	240	HAIHUA, Moscow	232	KELVIN, Moscow	171
ELESI-PRO OOO, Tomsk	241	HD ELECTRIC RUS, Samara	75	KELVION MASHIMPEKS LLC, Moscow	171
ELESY AUTOMATION PLANT LTD, Tomsk	240	HENGTAI GROUP, Moscow	230	KLYUCHEVOJ KOMPONENT (HAKEL JSC)	171
ELKACABLE, Perm	240	HENNLICH, Tver	231	KOBOLD INSTRUMENTS, Ryazan	171
ELMASH JSC, Saint Petersburg	241	HILONG, Moscow	80	KONVERSIYA-NEFT, Miass	172
ElMetro-Engineering LLC, Chelyabinsk	241	HILTI DISTRIBUTION LTD, Khimki	231	KOZ LOADING SOLUTIONS LTD, Kamyshin	170
ELNAS, Moscow	239	HIMAGREGATY MAGAZINE, Moscow	231	KRASNODAR COMPRESSOR PLANT (KKZ)	173
EL-SCADA, Perm	241	HIMPROM LLC, Perm	231	KRUS-ZAPAD LLC, Saint Petersburg	173
EMICON JSC, Moscow	241	HIT ENGINEERING	232	KSB-SOFT LLC, Cheboksary	173
EMIS	242	ICON-SYSTEM LTD, Krasnodar	139	KSILON, Ufa	173
EMK SCIENTIFIC AND PRODUCTION ASSOCIATION JSC, Moscow	242	ID-ELECTRO, Ekaterinburg	139	KSP STEEL TRADING HOUSE LLC, Moscow	170
ENERGETIKA, Moscow	242	IEL LTD, Ufa	169	K-SYSTEM ELECTRONICS, Saint Petersburg	173
ENERGOMASH JSC, Velikiy Novgorod	242	IGM-DETECTOR CO. LTD, Saint Petersburg	241	KuibyshevTelecom-Metrologiya NPP	174
ENERGOPROM, Samara	242	IMPECS-1, Moscow	163	KURS NPO, Dolgoprudny	174
EnergoSila LLC, Rostov-on-Don	244	IMPULS FACTORY, Penza	163	KUZNICA, Kurgan	173
ENERGY MANAGEMENT LLC, Moscow	244	INBRES LLC, Cheboksary	163	LASER COMPONENTS, Moscow	174
ENERPRED, Irkutsk	244	INCAB	166	LEAKNET SYSTEM LTD, Moscow	175
ERIS KIP, Chaykovskiy	244	INCOMSYSTEM RESEARCH-ENGINEERING CENTER JSC, Kazan	166	LEAK-PROOF LLC, Moscow	175
ERS LLC, Moscow	244	INCONTROL LLC, Moscow	166	LEGIS GROUP MOSCOW COLLEGIUM OF ADVOCATES, Moscow	174
ERSTEVAK, Moscow	67	INDUCTION SKB LLC, Chelyabinsk	164	LEMBERG, Penza	175
ETALON SPC, Volgodonsk	244	INDUSTRIAL DEVELOPMENT FUND OF THE KRASNODAR TERRITORY UNO	230	LENCABEL, Borovichi	175
ETEE LLC, Moscow	246	INDUSTRIAL DIGITAL PLATFORM	232	LEPROST LLC (AOK HEATER), Moskovskiy	175
ETIREX, Moscow	246	INDUSTRIAL TECHNOLOGIES, Saint Petersburg	164	LHENGINEERING (HESS GC), Moscow	238
EUROPEAN METALLURGICAL COMPANY LLC, Moscow	159	INDUSTRIAL TOOLS, Balashikha	164	LINSYS, Perm	175
EVETRON, Moscow	234	INERTA LLC, Izhevsk	164	MACHINE-BUILDING FACTORY OF PODOLSK JSC, Podolsk	195
EVORUS LLC	234	INGA JS, Naberezhnye Chelny	164	MACROMER IN THE NAME OF V. S. LEBEDEV SCIENCE DEVELOPMENT PRODUCTION COMPANY, Vladimir	176
		INGRI, Mytishchi	164	MAGNATECH, Balabanovo	176
		INNERICA, Moscow	84		

MARS-ENERGO SK, Saint Petersburg	176	NTA-PROM, Moscow	188	PROMPRIBOR-R LLC, Moscow	197
MB RUS JSC, Moscow	176	NTT-IK (FERROMA), Saint Petersburg	188	PROMSENSOR LTD, Samara	197
MCS PKF LLC, Yasnogorsk	181	NUOYING TM, Moscow	97	PROMTEHFILTER, Moscow	197
MECHATRONICS-TOMSK LLC, Tomsk	178	NVT-SYSTEMS JSC, Moscow	183	PROMTEHKOMPLEKT	197
MEGA FIX, Ekaterinburg	93	OIL & GAS TERRITORY, Moscow	217	PROMTEKHPLAST	197
MEGAWATT-1, Moscow	178	OIL AND GAS EDUCATIONAL CENTRE	184	PROMYSHLENNYE DROSSSELI, Velikiy Novgorod	198
MERUS, Moscow	178	OIL AND GAS SYSTEM, Moscow	208	PROSOFTSYSTEMS LTD, Ekaterinburg	198
METRAN GROUP OF COMPANIES	178	OIL AND GAS VERTICAL, Moscow	184	PROTON JSC, Orel	198
METROLOGY AND AUTOMATIZATION, Samara	178	OIL ENERGY, Moscow	190	PSS CORPORATION, Perm	172
MGM GROUP LTD, Ekaterinburg	178	OIL STREAM LLC, Ufa	186	PST JSC, Shchyolkovo	225
MICROTENSOR LLC, Orel	180	OILTEAM, Tomsk	190	PTK PROGRESS, Ulyanovsk	198
MIDA INDUSTRIAL GROUP, Ulyanovsk	180	OKB VEKTOR LLC, Moscow	190	PUMPS AND SEALS, Moscow	182
MiK Energy, Tutayev	180	OLMAX, Moscow	190	PZTO TITAN LTD, Perm	193
MIRAX-SAFETY, Moscow	180	OMEGA SP, Izhevsk	190	QUARTZ CRYSTALS TECHNOLOGIES, Moscow	218
MOBILE INFORM GROUP, Moscow	93	OMK ENERGOMASH, Belgorod	191	RADIOISOTOPE PRODUCTION LLC, Chelyabinsk	199
MONITORING VENTIL AND FITTING, Moscow	181	OPTONSE LLC, Saint Petersburg	191	RASU JSC, Moscow	199
MONTAZHPLUS, Ufa	181	ORELKOMPRESSORMASH PLANT	191	RealLab!, Taganrog	102
MOSCOW PETROLEUM INSTITUTE, Moscow	181	OSMETALL RUS LLC, Moscow	191	REAM-RTI LLC, Balashkha	199
MOSKABELMET GROUP OF COMPANY, Moscow	181	OTK, Moscow	191	REGIONMOSTOSTROY	199
MPS soft LLC (MasterSCADA), Moscow	182	PAKER SPF LLC, Oktyabrsky	191	RegLab LLC, Ekaterinburg	200
MS-project, Saint Petersburg	182	PANAM ENGINEERS LLC, Ramenskoe	199	RELEMATIKA LLC, Cheboksary	200
NATIONAL ASSOCIATION OF LIQUEFIED NATURAL GAS, Kingisepp	182	PARK-STROY LLC	191	REMAN-SERVIS LLC	200
NEDRA-TEST RTE, Moscow	183	PENETRON GROUP OF COMPANIES	192	RESHENIE, Saint Petersburg	200
NEFT LLC, Izhevsk	186	PENTA-ARM JSC, Shchyolkovo	192	REZINOTECHSERVIS NPF, Moscow	200
NEFT. GAZ. NOVATSI, Samara	186	PentriMax LLC, Moscow	192	RGKS JSC, Moscow	199
NEFTEAVTOMATIKA, Ufa	184	PERGAM-ENGINEERING JSC, Moscow	192	RIAT PUBLICLY TRADED COMPANIES, Naberezhnye Chelny	200
NEFTEGAZ EXPO JOURNAL, Saint Petersburg	184	PERMKHIMPRODUKT RESEARCH AND PRODUCTION COMPANY, Perm	192	RIGINTEL LLC, Perm	201
NEFTEGAZ.RU, Moscow	94	Petroline-A, Naberezhnye Chelny	193	RITM, Kazan	201
NEFTEGAZKHMIMMASH, Krasny Sulin	184	PETROTRACE SERVICES LLC, Moscow	193	RivalCom LLC, Naberezhnye Chelny	201
NEFTEHIM LLC, Omsk	162	PETROVISER, Tver	193	RIWELL ZAVOD, Kamyshin	201
NEFTEMASH, Moscow	185	PIEZUS, Moscow	198	RIZUR	201
NEFTEMASH IMPEX & DBV Group of Companies, Moscow	185	PIGMENT-HOLDING	193	ROOST-95 TD LLC, Moscow	204
NEFTEMASH KRASNODAR PLANT, Krasnodar	185	PIK SCIENCE & TECHNOLOGY CENTER, Kirov	193	ROSKER, Elektrostal	201
NEFTESERVICE ENGINEERING LLC, Moscow	185	PLAKART JSC, Moscow	194	RTP GROUP OF BUSINESSES, Ufa	202
NEFTESPETCDOTAL, Chelyabinsk	185	PLASTIC PIPES JOURNAL, Moscow	195	RTSIM	202
NEO CHEMICAL, Dzerzhinsk	184	PLASTMASS GROUP, Shchyolkovo	194	RUNA PC, Moscow	202
NEVA TECHNOLOGY LLC, Saint Petersburg	183	PLAZVAK, Moscow	194	RUSATOM IZOPLIT LLC	202
NEW SERVICE COMPANY (NSC)	187	PNEVMORESURS	194	RUSELKOM	204
NEW TECHNOLOGIES OF THE GAS INDUSTRY ASSOCIATION OF EQUIPMENT MANUFACTURES, Moscow	187	PNPC LLC, Perm	194	RUS-KR LLC, Moscow	204
NEXT ENGINEERING, Kazan	183	POLIDEK, Chelyabinsk	195	RUSSIAN ALL-TERRAIN VEHICLE PLASTUN, Saint Petersburg	204
NG-TECHNOLOGY, Moscow	183	POLIMET, Togliatti	196	RUSSIAN ASSOCIATION OF ROBOTICS, Moscow	183
NIIT, Moscow	186	POLINERGO, Pavlovo	196	RUSSIAN MARITIME REGISTER OF SHIPPING, Saint Petersburg	202
NIPOM JSC, Nizhny Novgorod	186	POLIPLAST LTD, Pskov	196	RUSSIAN NATIONAL COMMITTEE OF THE WORLD PETROLEUM COUNCIL ASSOCIATION, Moscow	202
NK KRON, Tula	187	POLYMERSTROY LLC, Moscow	195	RUSVELTE, Izhevsk	204
NOBILIS LLC, Moscow	186	POLYPLASTIC GROUP, Moscow	156	RUSWELGROUP JSC, Moscow	204
NOMATEK, Noyabrsk	187	POWER AND INDUSTRY OF RUSSIA, Saint Petersburg	242	SAMSON CONTROLS, Moscow	205
NORCHEM GK, Nizhny Novgorod	188	POZHGAZPRIBOR, Saint Petersburg	195	SANFIX, Egorievsk	205
NPF KUBANNEFTEMASH	188	PREDPRIYATIYE V-1336 JSC, Perm	196	SANTO RUS, Moscow	204
NPO POLYCELL JSC, Vladimir	188	PromArmStroy, Chelyabinsk	196	SARMAT NPP	205
NT VALVE	188	PROMHIMTECH, Novosibirsk	198	SegmentENERGO Cable Factory, Chekhov	205
		PROMKOMPLEKTSERVIS JSC, Krasnodar	196		
		PromMash Test, Moscow	197		
		PROMOGROUP MEDIA LLC, Krasnoyarsk	197		
		PROMPRIBOR JSC, Livny	197		

SEGG JSC, Sarapul	214	TECHNOPROGRESS SCIENCE-RESEARCH CENTER JSC, Moscow	220	UralSnaServis, Votkinsk	227
SENSOR RESEARCH & PRODUCTION ENTERPRISE, Zarechny	206	TECHNOSPHERA RITZ, Moscow	220	UTair — Helicopter Services, Nefteyugansk	248
SERVICE CENTER SBM, Moscow	206	TECHNOTECS, Ufa	220	UTS GROUP, Saint Petersburg	160
ServisMontazhIntegratsiya, Kazan	206	TEHBARIER, Tobolsk	217	UVP-KOMPLEKSNYE SISTEMY, Moscow	226
SGEP, Novosibirsk	205	TEHNOPAR, Saint Petersburg	219	UZPA, Ulyanovsk	226
SHLANGENZ	234	TEKKNOW, Saint Petersburg	217	UZTA LLC, Chelyabinsk	226
SHT-TRADE LLC, Moscow	214	TEK-SYSTEMS LLC, Ryazan	226	VARTON, Moscow	148
SIBERIA-MECHATRONICS LLC, Novosibirsk	207	TEMPO, Naberezhnye Chelny	226	VELAN JSC, Zelenokumsk	152
SIBERIAN MACHINEBUILDING COMPANY LLC (SIMACO)	206	TEPLOVYE SISTEMY LLC, Mytishchi	217	VEZDEHODY BURLAK LLC, Kurgan	148
SIMECS, Saint Petersburg	207	TERMO NOVA, Moscow	217	VION, Ulyanovsk	150
SINKROSS, Saratov	207	THE SCIENTIFIC AND INDUSTRIAL ASSOCIATION OF VALVE MANUFACTURERS, Saint Petersburg	182	VMP RESEARCH AND PRODUCTION HOLDING, Ekaterinburg	150
SINTEK, Nizhny Novgorod	207	THE SPECIAL TECHNOLOGIES, Penza	212	VNIIGAZ-CERTIFICATE CERTIFICATION CENTER	151
SKIPETR LLC, Moscow	208	THE UNION OF PRODUCERS, SUPPLIERS AND CONSUMERS OF ALUMINIUM (RUSSIAN ALUMINIUM ASSOCIATION), Moscow	190	VNIIR, Cheboksary	151
SKOLKOVO FOND, Moscow	210	TIK Research and Production Enterprise, Perm	220	VOLGABURMASH, Samara	151
SMD COMPANY, Togliatti	210	TMC Group LLC, Almeteyevsk	222	VOZROZHDENIE LLC, Moscow	151
SMOLENSKELEKTROKABEL	210	TMH JSC, Moscow	222	VSMPO-AVISMA CORPORATION PSC, Verkhnyaya Salda	152
SNABEXPORT, Saint Petersburg	210	TMK, Moscow	222	VYKSA METALLURGICAL WORKS (INTEGRATED METALLURGICAL COMPANY)	152
SNF VOSTOK LLC, Moscow	210	TNG-GROUP, Bugulma	222	VZLET, Saint Petersburg	150
SN-RUS SERVIS, Moscow	210	TOBOL LLC, Omsk	222	VZMEO, Volgogradsk	150
SocTrade, Saint Petersburg	210	TOIR TMZ LLC, Tyumen	222	VZRK PO	150
SOYUZ-01 FIRMA, Elektrostal	212	TOMSK ELECTRONIC COMPANY SCIENTIFIC AND MANUFACTURING ENTERPRISE LTD, Tomsk	224	VPO EX-PRO LLC, Kazan	151
SPETSKABEL, Moscow	212	TOMSKCABLE, Tomsk	222	WIND, Novosibirsk	150
SPETSKABEL, Moscow	212	TORKON ACTUATION TECHNOLOGIES, Aprelevka	224	WORLD OF PETROLEUM PRODUCTS MAGAZINE, Saint Petersburg	180
SPETSKHIMMASH, Penza	214	TORUS PRODUCTION AND COMMERCIAL COMPANY LLC, Perm	224	WZ-VALVE JSC, Moscow	148
SPETSPOLIMER NPO, Moscow	212	TOTALITY, Moscow	224	YAMAGUCHI, Moscow	127
SPETSVAGONSAB LLC, Moscow	212	TRANSNEFT, Moscow	224	YAROSLAVL ELECTRIC MACHINE BUILDING PLANT JSC, Yaroslavl	248
SPHERE OIL AND GAS, Saint Petersburg	214	TREM ENGINEERING JSC, Moscow	225	YDF RUS	246
SST Energomontazh, Mytishchi	214	TRUBODETAL JSC, Chelyabinsk	225	YUGNEFTEMASH RESEARCH AND PRODUCTION ENTERPRISE LLC, Armavir	246
ST. PETERSBURG INTERNATIONAL GAS FORUM, Saint Petersburg	192	TRUSTENEC, Moscow	224	ZAPSIBMODUL, Tyumen	162
STAL-MAXIMUM, Chelyabinsk	214	TRUTORK RUS, Moscow	225	ZAVKOM-ENGINEERING LLC, Tambov	160
SVEL, Ekaterinburg	205	TRUWEL LLC, Petrozavodsk	225	ZAVOD AGREGATTURBOMASH LLC, Moscow	160
SVS CO. LTD, Moscow	205	TSS, Moscow	225	ZAVOD INNOVATIONSIONNYKH TEKHNOLGIY LLC	160
SYMOIL, Moscow	207	TVEL JSC	217	ZAVOD NEFTEGAZOVYKH SISTEM, Omsk	160
SYSTEM SERVICE MC LLC, Almeteyevsk	207	TYERDOSPLAY, Moscow	216	ZAVOD PODSHIPNIKOVIKH UZLOV LLC, Chelyabinsk	162
SYSTEME ELECTRIC, Moscow	208	TYAZHPRESSMASH PJSC, Ryazan	226	ZAVODOUKOVSKY ENGINEERING WORKS JSC, Zavodoukovsk	162
SYSTEMS. TECHNOLOGIES. COMMUNICATION LLC, Tomsk	208	UFAGIDROMASH LLC, Ufa	228	ZBKIT LLC, Moscow	162
SYSTEMTECHNIK, Moscow	208	ULPROM, Ulyanovsk	227	ZBO DRILL INDUSTRIES INC, Orenburg	160
TAGRAS Oilfield Service Holding, Almeteyevsk	216	ULTRA GK	226	ZELINSKY GROUP, Moscow	163
TagraS-Energoservice, Almeteyevsk	216	UNCOMTECH, Moscow	227	ZHEJIANG KAIBO VALVE CO. LTD	162
TagraS-RS LLC, Almeteyevsk	216	UNICHIMTEK, Podolsk	227	ZONEX LLC, Ekaterinburg	163
TAHION, Saint Petersburg	216	UNITEL ENGINEERING LLC, Moscow	246		
TALNAKHSKY MECHANICAL PLANT	216	URAL PROJECT LLC, Kamensk-Uralsky	228		
T-COM LLC, Moscow	220	URALCELL, Ekaterinburg	121		
TECHENGOil JSC, Moscow	218	UralKhimSintez LTD, Perm	228		
TECHINNOPOLUS, Moscow	218	URALMASH OIL AND GAS EQUIPMENT HOLDING LLC, Moscow	227		
TECHNIROS, Moscow	218	URALS PIPE WORKS (URALTRUBPROM) JSC, Pervouralsk	228		
TECHNODAR TD LLC, Petrozavodsk	218				
TECHNOLOGIES AND SOLUTIONS LLC, Petrozavodsk	218				
TECHNOPARK OF HIGH TECHNOLOGIES, Khanty-Mansiysk	219				

Türkiye

AKKIM	47
BIMED	53
OPTIMA METAL TEKNİK LTD STI.	97
UNIKA UNIVERSAL KABLO SANAYI VE TICARET A.S.	120

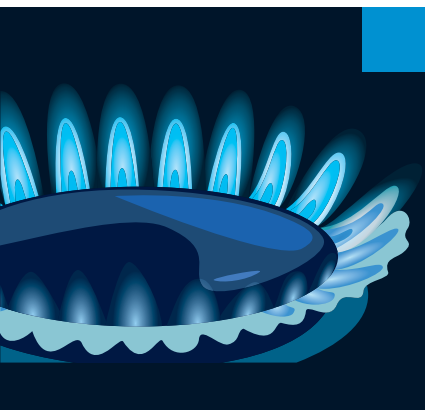

Раздел
«Импортозамещение»
Import substitution

A9 SYSTEMS http://www.a9systems.ru	47	АЛЬБАТРОС, АО ALBATROS JSC http://albatros.ru , http://альбатрос.рф	141
ERSTEVAK https://erstvak.com	67	АЛЬВИС НТО, ООО ALVIS STS LTD http://www.kaprolon-alvis.ru	141
INNERICA https://innerica.ru	84	АЛЬФАПАСКАЛЬ ALFAPASCAL http://www.alfapascal.ru	141
MEGA FIX http://mega-fix.ru	93	АНАЛИТПРИБОР, ФГУП, СПО ANALITPRIBOR FSUE SPA http://www.analitpribor-smolensk.ru	141
RealLab!, ООО https://www.reallab.ru	102	АНЕКО, ПК, ООО ANEKO IC LLC http://www.aneko.ru	142
URALCELL http://www.uralcell.ru	121	АНОД, НАУЧНО-ПРОИЗВОДСТВЕН- НЫЙ ЦЕНТР, ООО ANOD RESEARCH & PRODUCTION CENTER LTD http://www.anod.ru	142
АВАЛОНЭЛЕКТРОТЕХ, НПО, ООО AVALONELECTROTECH SPA LLC http://www.avalonelectrotech.ru 138	138	АРМАС, ООО ARMAS LLC http://armas71.ru	142
АВИАТРОН, НПП, ООО AVIATRON https://aviatron-ufa.ru	138	АРМНЕФТЕПРОМ, ПК, ООО ARMNEFTEPROM INDUSTRIAL COMPANY LTD http://www.pkanp.ru	143
АВТОМАТИЗАЦИЯ- МЕТРОЛОГИЯ-ЭКСПЕРТ, ООО AUTOMATION-METROLOGY- EXPERT LLC http://ame-info.ru	138	АРСМАШ, ООО ARSMASH LLC http://zif.su	143
АДВАТЕХ ИНЖИНИРИНГ, ООО (SHINHOO) ADVATECH ENGINEERING (SHINHOO) https://advateh.ru	139	АРТ-ЭЛЕКТРО ART-ELECTRO http://www.art-electro.com	143
АЗ АТОМ, ООО AZ ATOM http://az-atom.ru	139	АССОЦИАЦИЯ КОМПРЕССОРНЫХ ЗАВОДОВ ASSOCIATION OF COMPRESSOR PLANTS http://www.as-kz.ru	143
АИС-НН, ООО AMS-NN LLC http://aisnn.com	139	АТЛАС, ООО ATLAS LTD http://www.atlas.lc	144
АЙКОН-СИСТЕМА, ООО ICON-SYSTEM LTD http://www.i-con.su	139	АТОМИК СОФТ AUTOMIQ SOFTWARE https://automiq.ru	144
АКСИОС, ПФ, ООО AKSIOS LLC http://www.aksios.com	140		
АЛАВАР, ООО ALAVAR http://alavar.tech	140		
АЛКОР, ООО ALCOR http://alcor-group.org	140		



АЭМ-ТЕХНОЛОГИИ, АО AEM-TECHNOLOGIES JSC https://www.aemtech.ru	144	ВПО ЭКС-ПРО, ООО VPO EX-PRO LLC http://www.vpoexpro.su , http://ex-nagrev.ru	151	ЗАВОД БУРОВОГО ОБОРУДОВАНИЯ, АО ZBO DRILL INDUSTRIES INC http://zbo.ru	160
БЕЛАРУСКАБЕЛЬ, ОАО BELARUSKABEL JSC http://www.belaruskabel.by	145	ВЭЛАН, АО VELAN JSC http://www.velan.ru	152	ЗАВОД НЕФТЕХИМ, ООО NEFTEHIM LLC	162
БЗПА (БРЯНСКИЙ ЗАВОД ПРОМЫШЛЕННОЙ АВТОМАТИКИ) BZPA (BRYANSK INDUSTRIAL AUTOMATION PLANT) http://www.bzpa.ru	146	ГЕОТЕК, АО GEOTEK JSC http://gseis.ru	154	ЗЕЛИНСКИЙ ГРУПП ZELINSKY GROUP https://zelinskygroup.com	163
БИК-ИНФОРМ, ООО BIC-INFORM http://www.bic-inform.ru	146	ГЕРОТОН, ООО GEROTON LLC http://www.geroton.com	154	ЗОНЕКС, ООО ZONEX LLC https://zon-ex-group.com	163
БИПРО, ООО BIPRO LLC http://boragroup.pro	146	ГКТ ПРОФ, ООО FORPRO http://www.forpro.tech	154	ИНБРЭС, ООО INBRES LLC http://inbres.ru	163
БИРС, СПД, ООО BIRS SPD LLC https://spdbirs.ru	146	ГОРЭЛТЕХ GORELTEX http://exd.ru	156	ИНВАРД, ООО INVAR D LLC http://invar d.ru	163
БИТ, ГК, ООО BIT Group of Companies LLC https://bitrb.ru	146	ГРАВИТОН GRAVITON http://graviton.ru	156	ИНГРИ, ООО INGRI http://ingri.ru	164
БОГОСЛОВСКИЙ КАБЕЛЬНЫЙ ЗАВОД BOGOSLOVSKY CABLE PLANT https://bgkz.ru	147	ГРИНСИСТЕМС, ООО GREENSYSTEMS LLC http://www.grn-systems.ru	156	ИНДУКЦИЯ, СКБ INDUCTION SKB LLC http://www.skbind.ru	164
БОРЕЦ, КОМПРЕССОРНЫЙ ЗАВОД BORETS COMPRESSOR PLANT http://borets-compressor.ru	147	ГРУППА ПОЛИПЛАСТИК POLYPLASTIC GROUP https://www.polyplastic.ru	156	ИНКОМСИСТЕМ, НАУЧНО- ИНЖЕНЕРНЫЙ ЦЕНТР, АО INCOMSYSTEM RESEARCH- ENGINEERING CENTER JSC http://www.incomsystem.ru	166
БРЕСЛЕР, НПП, ООО BRESLER NPP LLC http://www.bresler.ru	147	ГРУППА ФИД (МашОйл, ООО) FID GROUP (MashOil LLC) https://www.fidgroup.ru	156	ИНКОНТРОЛ, ООО INCONTROL LLC http://inctrl.ru	166
БУРАН, ГРУППА КОМПАНИЙ, ООО BURAN GK https://gkburan.com	147	ГУБКИНСКИЙ УНИВЕРСИТЕТ GUBKIN UNIVERSITY https://www.gubkin.ru	158	ИнСАТ InSAT http://insat.ru	166
БУРИНТЕХ, НПП BURINTEKH SPE http://www.burintekh.ru	147	ДЕЛАЙТ 2000 DELIGHT 2000 http://www.d2k.ru , www.delight2000.com	158	ИНСОЛ INSOL http://www.insolsoft.ru	166
ВАРТОН VARTON http://www.varton.ru	148	ДИАФОР, ООО DIAFOR LLC http://diafor.ru	158	ИНСТИТУТ НЕФТЕГАЗОВЫХ ТЕХНОЛОГИЧЕСКИХ ИНИЦИАТИВ (ИНТИ) INSTITUTE FOR INITIATIVES IN OIL & GAS TECHNOLOGIES (INTI) http://www.inti.expert	167
ВЗЛЕТ VZLET http://www.vzljot.ru	150	ДС КОНТРОЛЗ, АО DS CONTROLS http://dscontrols.net	159	ИНТЕЛИС, ООО INTELIS LLC http://intel-is.ru , pinghe.ru	167
ВЗРК, ПО, ООО VZRK PO https://vzrk.ru	150	ДС-ИМПЕКС, ООО DS-IMPEX http://ds-impex.ru	159	ИРЗ ТЭК, ООО IRZ TEK http://oil.irz.ru	168
ВИОН, ООО VION http://www.vion73.ru	150	ЕЛАЗ, ПО, АО ELAZ PA JSC http://www.elaz.ru	159	ИРКУТСКИЙ ЗАВОД ГУСЕНИЧНОЙ ТЕХНИКИ IZGT http://izgt.ru	168
ВНИИА ИМ. Н. Л. ДУХОВА, ФГУП DUKHOV AUTOMATICS RESEARCH INSTITUTE (VNIIA) http://www.vniia.ru	151	ЗАВКОМ-ИНЖИНИРИНГ, ООО ZAVKOM-ENGINEERING LLC https://zavkomgroup.com	160		

ИТЕК БМВ, ООО ITeK BVMV LLC http://www.eni-bbm.ru 168	ЛАБОРАТОРИЯ КАСПЕРСКОГО KASPERSKY http://www.kaspersky.ru 174	МИНСКИЙ ЗАВОД КОЛЕСНЫХ ТЯГАЧЕЙ, ОАО MINSK WHEEL TRACTOR PLANT OJSC https://www.mzkt.by 180
КАМЫШИНСКИЙ ОПЫТНЫЙ ЗАВОД, ООО KOZ LOADING SOLUTIONS LTD http://www.koz.ru, http://стендер.пф 170	ЛЕМБЕРГ LEMBERG http://www.лемберг.пф 175	МИРАКС, ООО MIRAX-SAFETY http://www.mirax-safety.com 180
КАСКАД-ГРУП, НПО, ООО KASKAD-GROUP NPO http://www.kaskad-asu.com 170	ЛЕНКАБЕЛЬ, ПО, ООО LENCABEL http://tdlc.ru 175	МКС, ПКФ, ООО MCS PKF LLC http://mks-pro.ru 181
КЕЛВИОН МАШИМПЭКС, ООО KELVION MASHIMPEKS LLC http://www.kelvion.ru 171	ЛЕПРОСТ, ООО (АОК HEATER) LEPROST LLC (АОК HEATER) http://leprost.ru 175	МОНИТОРИНГ ВЕНТИЛЬ И ФИТИНГ MONITORING VENTIL AND FITTING http://www.mvif.ru 181
КЛЮЧЕВОЙ КОМПОНЕНТ, ООО (ХАКЕЛЬ, АО) KLYUCHEVOJ KOMPONENT (HAKEL JSC) http://www.hakel.ru 171	ЛИКНЕТ СИСТЕМ, ООО LEAKNET SYSTEM LTD http://leaknet.ru 175	МОСКАБЕЛЬМЕТ, ГРУППА КОМПАНИЙ MOSKABELMET GROUP OF COMPANY https://www.mkm.ru 181
КОНСИСТ КОНСТРАКШН CONSYST CONSTRUCTION http://www.2co.ru 172	ЛИНСИС, ООО LINSYS https://lin-sys.ru 175	МС-проект, ООО MS-project https://ms-proekt.ru 182
КОНСТАНТА-2, ООО CONSTANTA-2 LTD http://www.constanta-2.ru 172	МАГНАТЕК MAGNATECH http://magnatech.su 176	НАУЧНО-ПРОМЫШЛЕННАЯ АССОЦИАЦИЯ АРМАТУРОСТРОИТЕЛЕЙ (НПАА) THE SCIENTIFIC AND INDUSTRIAL ASSOCIATION OF VALVE MANUFAC- TURERS https://npa-arm.org 182
КонтрАвт, НПФ, ООО ContrAvt SPF LTD https://www.contravt.ru 172	МАКРОМЕР ИМ. В. С. ЛЕБЕДЕВА, НПП MACROMER IN THE NAME OF V. S. LEBEDEV SCIENCE DEVELOP- MENT PRODUCTION COMPANY http://macromer.ru 176	НВТ-СИСТЕМЫ, АО NVT-SYSTEMS JSC http://nvt.sys.ru 183
КОРПОРАЦИЯ РАЗВИТИЯ УДМУРТСКОЙ РЕСПУБЛИКИ, АНО DEVELOPMENT CORPORATION OF THE UDMURT REPUBLIC https://madeinudmurtia.ru 172	МАРС-ЭНЕРГО СК, ООО MARS-ENERGO SK http://www.mars-energo.ru 176	НГ-ТЕХНОЛОДЖИ NG-TECHNOLOGY 183
КРАСНОДАРСКИЙ КОМПРЕССОРНЫЙ ЗАВОД (ККЗ) KRASNODAR COMPRESSOR PLANT (KKZ) http://kkzav.ru 173	МЕГАВАТТ-1, ЗАО MEGAWATT-1 https://megawatt-1.ru 178	НЕВА ТЕХНОЛОДЖИ, ООО NEVA TECHNOLOGY LLC http://nevatec.ru 183
КРУС-ЗАПАД, ООО KRUS-ZAPAD LLC http://www.krus-zapad.ru 173	МЕРУС, ООО MERUS https://merus.tech/ 178	НЕДРА-ТЕСТ, НИИЦ, ООО NEDRA-TEST RTE http://nedratest.ru 183
КСИЛОН, ООО KSILON http://www.ksilonufa.ru 173	МЕТРАН, ГРУППА КОМПАНИЙ METRAN GROUP OF COMPANIES http://metran.ru 178	НЕКСТ ИНЖИНИРИНГ, ООО NEXT ENGINEERING http://nexteng.ru 183
К-СИСТЕМ ЭЛЕКТРОНИК K-SYSTEM ELECTRONICS http://www.k-system-electronics.ru 173	МЕТРОЛОГИЯ И АВТОМАТИЗАЦИЯ, ООО METROLOGY AND AUTOMATIZATION http://www.ma-samara.com 178	НЕФТЕАВТОМАТИКА, АО NEFTEAVTOMATIKA http://www.nefteavtomatika.ru.. 184
КУРС, НПО KURS NPO http://www.zavodnasos.com 174	МЕХАТРОНИКА-ТОМСК, ООО MECHATRONICS-TOMSK LLC http://www.mechatronica-pro.com 178	НЕФТЕМАШ ИМПЭКС и DBV, Группа компаний NEFTEMASH IMPEX & DBV Group of Companies http://www.neftemash-impex.ru. 185
КЭАЗ KEAZ https://keaz.ru 174	МИДА, ПРОМЫШЛЕННАЯ ГРУППА MIDA INDUSTRIAL GROUP http://www.midaus.com 180	НЕФТЬ, ООО NEFT LLC http://www.neftcom.ru 186
	МИКРОТЕНЗОР, ООО MICROTENSOR LLC http://www.microtensor.ru 180	НЕФТЯНОЙ ПОТОК, ООО OIL STREAM LLC https://oilway.ltd 186



НИИИТ, ООО NIITIT http://www.senson.ru 186	ПИК, НАУЧНО-ТЕХНИЧЕСКИЙ ЦЕНТР, ООО PIK SCIENCE & TECHNOLOGY CENTER http://www.ntcpik.com 193	ПРОТОН, АО PROTON JSC http://www.proton-orel.ru 198
НИПОМ, АО NIPOM JSC http://nipom.ru 186	ПЛАЗВАК НТППК PLAZVAK http://ksr-2.ru 194	РАДИОИЗОТОПНЫЕ ПРИБОРЫ, ООО RADIOISOTOPE PRODUCTION LLC https://rip74.ru 199
НК КРОН, ООО NK KRON http://kron-pump.ru 187	ПЛАКАРТ, АО PLAKART JSC http://www.plakart.pro 194	PerЛаб, ООО RegLab LLC http://www.reglab.ru 200
НОВАЯ СЕРВИСНАЯ КОМПАНИЯ (НСК) NEW SERVICE COMPANY (NSC) http://nskomp.ru 187	ПЛАСТМАСС ГРУПП PLASTMASS GROUP http://plastmass-group.ru 194	РЕЗИНОТЕХСЕРВИС, НПФ, ООО REZINOTECHSERVIS NPF http://www.rezinaservis.ru 200
НОРКЕМ, ГК NORCHEM GK http://www.norchem.ru 188	ПНЕВМОРЕСУРС PNEVMORESURS https://pnevmoresurs.ru 194	РЕМАН-СЕРВИС, ООО REMAN-SERVIS LLC https://reman-service.ru 200
НПО ПОЛИЦЕЛЛ, АО NPO POLYCELL JSC http://www.npo-polycell.ru 188	ПНПК, ООО PNPC LLC http://www.pnpc.ru 194	РивалКом, ООО RivalCom LLC http://www.rivalcom.ru 201
НТТ-ИК, ООО (ФЕРРОМА, ГК) NTT-IK (FERROMA) http://www.ferroma.ru 188	ПОДОЛЬСКИЙ МАШИНО-СТРОИТЕЛЬНЫЙ ЗАВОД, АО MACHINE-BUILDING FACTORY OF PODOLSK JSC https://podolskmash.ru 195	РИВЕЛЛ, ЗАВОД, ООО RIWELL ZAVOD http://www.riwell.ru 201
ОЙЛТИМ, КОМПАНИЯ OILTEAM http://www.oilteam.ru 190	ПОЖГАЗПРИБОР, ООО POZHGAZPRIBOR http://pozhgazpribor.ru 195	РИГИНТЕЛ, ООО RIGINTEL LLC https://rigintelpro.ru 201
ОКБ ВЕКТОР, ООО OKB VEKTOR LLC http://www.okbvektor.ru 190	ПОИНТ POINT LLC http://www.pointltd.by 195	РИЗУР RIZUR https://rizur.ru 201
ОМЕГА СП OMEGA SP https://spomega.ru 190	ПОЛИДЭК, ТПК, ООО POLIDEK http://www.polidek.ru 195	РИТМ, ООО RITM http://www.ritm-neft.ru 201
ОПТОСЕНС, ООО OPTOSENSE LLC http://www.optosense.ru 191	ПОЛИНЕРГО, ООО POLINERGO http://www.polinergo.ru 196	РОСКЕР ROSKER http://www.rosker.ru 201
ПАКЕР, НПФ, ООО PAKER SPF LLC http://www.npf-paker.ru 191	ПРЕДПРИЯТИЕ В-1336, АО PREDPRIYATIYE V-1336 JSC https://v-1336.ru 196	РТП, ГРУППА КОМПАНИЙ RTP GROUP OF BUSINESSES http://www.npf-rtp.ru 202
ПЕНТА-АРМ, АО PENTA-ARM JSC http://www.penta-arm.ru 192	ПромАрмСтрой, ООО PromArmStroy https://promarmstroy.ru 196	РТСИМ, ООО RTSIM http://rtsim.ru 202
ПентриМакс, ООО PentriMax LLC https://pentrimax.ru 192	ПРОМПРИБОР, АО PROMPRIBOR JSC http://www.prompribor.ru 197	РУНА, ПРОИЗВОДСТВЕННАЯ КОМПАНИЯ RUNA PC http://www.run-a.ru 202
Петролайн-А Petroline-A https://www.pla.ru 193	ПРОМПРИБОР-Р, ООО PROMPRIBOR-R LLC http://www.pribor-r.ru 197	РУССКИЕ ВЕЗДЕХОДЫ ПЛАСТУН, ООО RUSSIAN ALL-TERRAIN VEHICLE PLASTUN https://tpu-plastun.ru 204
ПЕТРОТРЕЙС СЕРВИСИЗ, ООО PETROTRACE SERVICES LLC http://www.petrotrace.ru 193	ПРОМХИМТЕХ PROMHIMTECH https://promhimtech.ru 198	РУСТ-95, ТД ROOST-95 TD LLC https://roost.ru 204
ПЗТО ТИТАН, ООО PZTO TITAN LTD http://www.pzto-titan.ru 193	ПРОМЫШЛЕННЫЕ ДРОССЕЛИ, ООО PROMYSHLENNYE DROSSELI http://promdros.ru 198	САМСОН КОНТРОЛС, ООО SAMSON CONTROLS http://samson.ru 205

САНТО РУС, ООО SANTO RUS	205	СН-РУС СЕРВИС, ООО SN-RUS SERVIS http://www.sn-rus.ru	210	ТЕХНОЛОГИИ КВАРЦЕВЫХ КРИСТАЛЛОВ QUARTZ CRYSTALS TECHNOLOGIES http://www.tkk-quartz.ru	218
СВЭЛ SVEL http://www.svel.ru	205	СНФ ВОСТОК, ООО SNF VOSTOK LLC http://www.snf-group.com	210	ТЕХНОПАРК ВЫСОКИХ ТЕХНОЛОГИЙ TECHNOPARK OF HIGH TECHNOLOGIES https://www.tp86.ru	219
СГЭП НТЦ SGEP https://sgep-it.ru, https://forpost-co.ru	205	СОЮЗ-01, ФИРМА, АО SOYUZ-01 FIRMA http://www.souz-01.ru	212	ТЕХНОПРОГРЕСС, НАУЧНО- ИССЛЕДОВАТЕЛЬСКИЙ ЦЕНТР, АО TECHNOPROGRESS SCIENCE- RESEARCH CENTER JSC http://www.tehnoprogress.ru	220
СегментЭНЕРГО, Кабельный завод SegmentENERGO Cable Factory http://segmentenergo.ru	205	СПЕЦВАГОНСНАБ, ООО SPETSVAGONSNAB LLC http://svs-msk.ru	212	ТЕХНОТЕКС TECHNOTECS http://www.technotecs.ru	220
СЕЙСМОТЕХНИКА, ОАО SEISMOTEKHNIKA JSC http://www.seismo.by	206	СПЕЦКАБЕЛЬ, КАБЕЛЬНЫЙ ЗАВОД SPETSKABEL https://spetskabel.ru	212	ТИК, Научно-производственное предприятие TIK Research and Production Enterprise http://тик.пф	220
СЕЛЛЗ ТРЕЙД, ООО CELLS TRADE https://cells-trade.ru	206	СПЕЦПОЛИМЕР, НПО, ООО SPETSPOLIMER NPO http://spolymer.ru	212	ТМК ТМК http://www.tmk-group.ru	222
СЕНСОР, НАУЧНО- ПРОИЗВОДСТВЕННОЕ ПРЕДПРИЯТИЕ, ООО SENSOR RESEARCH & PRODUCTION ENTERPRISE http://nppsensory.ru	206	СПЕЦХИММАШ, ООО SPETSKHIMMASH http://www.shm.su	214	ТМХ, АО TMH JSC http://www.tmholding.ru	222
СервисМонтажИнтеграция ServisMontazhIntegratsiya http://www.smi.su	206	ССТЭнергомонтаж, ООО SST Energomontazh http://sst-em.ru	214	ТОБОЛ, ООО TOBOL LLC http://www.tobol-oms.ru	222
СИБИРСКАЯ МАШИНОСТРОИТЕЛЬНАЯ КОМПАНИЯ, ООО (SIMACO) SIBERIAN MACHINEBUILDING COMPANY LLC (SIMACO) http://www.smc.tomsk.ru	206	СЭГЗ, АО SEGZ JSC http://www.segz.ru	214	ТОМСКАЯ ЭЛЕКТРОННАЯ КОМПАНИЯ, НПП, ООО TOMSK ELECTRONIC COMPANY SCIENTIFIC AND MANUFACTURING ENTERPRISE LTD https://npptec.ru	224
СИБИРЬ-МЕХАТРОНИКА, ООО SIBERIA-MECHATRONICS LLC http://www.sibmech.ru	207	ТаграС-ЭнергоСервис, ООО TagraS-Energoservice https://es.tagras.ru	216	ТОМСККАБЕЛЬ TOMSKCABLE http://www.tomskcable.ru	222
СИНКРОСС SINKROSS http://www.sinkross.ru	207	ТАХИОН ТАНИОН http://www.tahion.spb.ru	216	ТОРКОН ПРИВОДНЫЕ ТЕХНОЛОГИИ TORKON ACTUATION TECHNOLOGIES http://www.torkon-privod.ru	224
СИНТЕК SINTEK http://www.sintek-nn.ru	207	ТЕККНОУ, АО TEKKNOW http://tek-know.ru	217	ТОТАЛИТИ TOTALITY https://totality.ru	224
СИСТЕМОТЕХНИКА SYSTEMTECHNIK http://www.sstmk.ru	208	ТЕРРИТОРИЯ НЕФТЕГАЗ OIL & GAS TERRITORY http://www.neftegas.info	217	ТРАНСНЕФТЬ, ПАО TRANSNEFT https://www.transneft.ru	224
СИСТЕМЫ НЕФТЬ И ГАЗ OIL AND GAS SYSTEM http://www.og.systems	208	ТЕХБАРЬЕР, ООО ТЕНВАРИЕР http://www.техбарьер.пф	217	ТРАСТИНТЕК TRUSTENTEC http://trustentec.ru	224
СИСТЭМ ЭЛЕКТРИК, АО SYSTEME ELECTRIC http://systeme.ru	208	ТЕХИННОПОЛЮС TECHINNOPOLUS http://www.tipolyus.ru	218	ТРУВЕЛ, ООО TRUWEL LLC https://truwel.ru	225
СНАБЭКСПОРТ, ООО SNABEXPORT http://snabexport.spb.ru	210	ТЕХНОДАР, ТД, ООО TECHNODAR TD LLC https://technodar.group	218		
		ТЕХНОЛОГИИ И РЕШЕНИЯ, ООО TECHNOLOGIES AND SOLUTIONS LLC https://technodar.group	218		

ТСС, ГРУППА КОМПАНИЙ	ЭКОРЕСУРС, АО	ЭлМетро-Инжиниринг, ООО
TSS	ECORESURS JSC	ElMetro-Engineering LLC
http://www.tss.ru 225	http://www.ecoresurs.ru 236	http://www.elmetro.ru 241
ТЭК-СИСТЕМС, ООО	ЭКОХИМПРИБОР НПО, ООО	ЭЛ-СКАДА
TEK-SYSTEMS LLC	ECOHIMPRIBOR	EL-SCADA
http://www.tek-systems.ru 226	http://ecohimpribor.ru 236	http://www.el-scada.ru 241
УВП-КОМПЛЕКСНЫЕ СИСТЕМЫ, ООО	ЭКОХИТ, ООО	ЭМИКОН, АО
UVP-KOMPLEKSNYE SISTEMY	EKOHIT	EMICON JSC
http://www.ufd-is.ru 226	https://ekohit.ru 236	http://www.emicon.ru 241
УЗПА	ЭКРА, НПП	ЭМИ-ПРИБОР
UZPA	EKRA LTD	IGM-DETECTOR CO. LTD
http://www.ulmash.ru 226	http://www.ekra.ru 236	http://www.igm-pribor.ru 241
УЛПРОМ, ООО	ЭКСИТОН-АВТОМАТИКА, НАУЧНО-ПРОИЗВОДСТВЕННАЯ ФИРМА	ЭМИС, ЗАО
ULPROM	EKSITON-AVTOMATIKA	EMIS
http://www.ulprom.ru 227	http://www.eksiton.ru 238	http://www.emis-kip.ru 242
УНИХИМТЕК	ЭЛ ЭЙЧ ИНЖИНИРИНГ, ООО (HESS GC)	ЭМК, НАУЧНО-ПРОИЗВОДСТВЕННОЕ ОБЪЕДИНЕНИЕ, АО
UNICHIMTEK	LHENGINEERING (HESS GC)	EMK SCIENTIFIC AND PRODUCTION ASSOCIATION JSC
http://www.graflex.ru 227	http://www.hess.ru 238	http://www.emk.ru 242
УНКОМТЕХ, ТД, ООО	ЭЛАРА, ИНЖЕНЕРНЫЙ ЦЕНТР, АО	ЭНЕРГОМАШ, АО
UNCOMTECH	ELARA JSC	ENERGOMASH JSC
http://www.uncomtech.ru 227	http://www.ptk-sura.ru 238	http://nbggroup.ru 242
ФИНДЕР, ООО	ЭЛЕКТРИЧЕСКИЕ НАГРЕВАТЕЛЬНЫЕ СИСТЕМЫ, ООО	ЭНЕРГОПРОМ, ГК
FINDER	ELNAS	ENERGOPROM
http://www.findernet.com 230	http://www.elnas.su 239	http://energopromrus.ru 242
ФлоуТэк, ЗАО	ЭЛЕКТРОГРАД, ООО	ЭНЕРДЖИ МЕНЕДЖМЕНТ, ООО
FlowTech	ELEKTROGRAD	ENERGY MANAGEMENT LLC
http://www.flowtek.ru 230	https://www.1kabel.ru 239	http://www.energy-management.ru 244
ФЛЮИД-ЛАЙН, ООО	ЭЛЕКТРО-ПРОФИ, ООО	ЭТЭО, ООО
FLUID-LINE	ELECTRO-PROFI LLC	ETEE LLC
http://fluid-line.ru 230	http://www.ep.ru 239	https://www.eteolarn.ru 246
ХОЛДИНГ КАБЕЛЬНЫЙ АЛЬЯНС, ООО	ЭЛЕМЕР, НАУЧНО-ПРОИЗВОДСТВЕННОЕ ПРЕДПРИЯТИЕ, ООО	ЮГНЕФТЕМАШ, НАУЧНО-ПРОИЗВОДСТВЕННОЕ ПРЕДПРИЯТИЕ, ООО
CABLE ALLIANCE HOLDING CORPORATION	ELEMER SCIENTIFIC AND PRODUCTION ENTERPRISE LLC	YUGNEFTEMASH RESEARCH AND PRODUCTION ENTERPRISE LLC
http://www.holdcable.com 231	http://elemer.ru 240	http://www.td-yugneftemash.ru 246
ХРОМОС ИНЖИНИРИНГ	ЭЛЕСИ, ЗАВОД ПСА, ООО	ЮМАС, НПО, ООО
CHROMOS ENGINEERING	ELESY AUTOMATION PLANT LTD	JUMAS NPO LTD
http://www.has.ru 232	http://www.elesy.ru 240	http://www.jumas.ru 246
ЦИФРОВАЯ ИНДУСТРИАЛЬНАЯ ПЛАТФОРМА	ЭЛЕСИ-ПРО, ООО	ЯРОСЛАВСКИЙ ЭЛЕКТРОМАШИНО-СТРОИТЕЛЬНЫЙ ЗАВОД, АО
INDUSTRIAL DIGITAL PLATFORM 232	ELESI-PRO ООО	YAROSLAVL ELECTRIC MACHINE BUILDING PLANT JSC
ЧЭТА, ООО	ЭЛМАШ, АО	ЯРОСЛАВСКИЙ ЭЛЕКТРОМАШИНО-СТРОИТЕЛЬНЫЙ ЗАВОД, АО
CHETA	ELMASH JSC	YAROSLAVL ELECTRIC MACHINE BUILDING PLANT JSC
http://cheta.ru 234	http://www.zavodelmash.com 241	https://eldin.ru 248
ЭВЕТРОН		
EVETRON		
https://evetron.ru 234		
ЭВОРУС, ООО		
EVORUS LLC		
https://эворус.рф 234		

ОФИЦИАЛЬНЫЙ КАТАЛОГ
OFFICIAL CATALOGUE

23-я МЕЖДУНАРОДНАЯ ВЫСТАВКА
«ОБОРУДОВАНИЕ И ТЕХНОЛОГИИ
ДЛЯ НЕФТЕГАЗОВОГО КОМПЛЕКСА»



НЕФТЕГАЗ NEFTEGAZ



23rd INTERNATIONAL EXHIBITION FOR
EQUIPMENT AND TECHNOLOGIES FOR
THE OIL AND GAS INDUSTRIES

15-18.04.2024

www.neftegaz-expo.ru

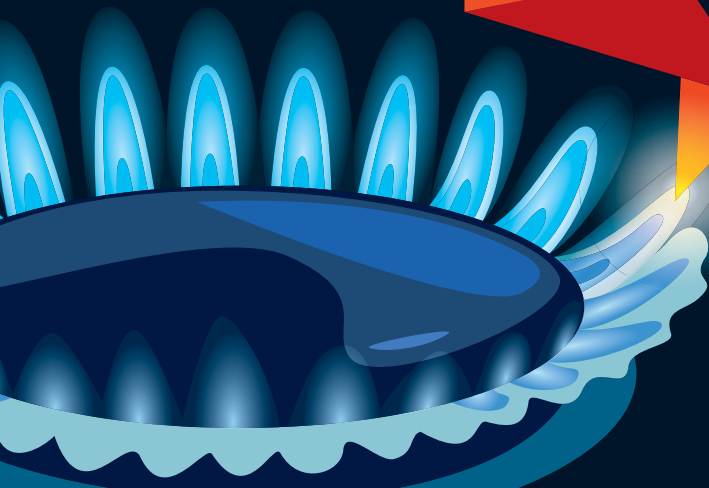

Список
продуктов,
услуг и фирм

List of Products,
Services and
Exhibitors

TIRES & RUBBER



27TH INTERNATIONAL
EXHIBITION FOR RUBBER GOODS,
TIRES, THEIR PRODUCTION,
RAW MATERIALS AND EQUIPMENT

EXPOCENTRE Fairgrounds
Moscow, Russia

14-17
APRIL
2025

www.rubber-expo.ru/en



MINISTRY OF INDUSTRY
AND TRADE OF RUSSIA



СОЮЗ
ХИМИКОВ



РОССИЙСКИЙ
СОЮЗ
ХИМИКОВ

Organised by EXPOCENTRE AO

Supported by

• Russian Ministry of Industry and Trade

• Russian Chemists Union

• NIITEKHIM OAO

Under auspices of Russian Chamber
of Commerce and Industry



EXPOCENTRE

12+

Advertising



Список продуктов, услуг и фирм

1	Геология нефти и газа	279		
1.1	Методы поисков и разведки месторождений нефти и газа	279	4.2.3.3	Компоновки низа бурильной колонны
1.2	Оборудование и аппаратура для геологических исследований	279	4.2.3.4	Привод бурильной колонны
1.3	Оборудование для бурения структурно-поисковых и разведочных скважин	279	4.2.3.4.1	Наземный привод. Роторы, трансмиссии, редукторы, двигатели
1.4	Оказание услуг с использованием передовых технологий в области разведки месторождений нефти и газа	279	4.2.3.4.2	Забойные двигатели. Турбобуры, электробуры, винтовые двигатели
1.6	Нефтегазопромысловая геология	279	4.2.4	Оборудование и приспособления для очистки забоя при бурении ствола скважины. Буровые насосы, манифольды, шланги, вибросита, гидроциклоны, песко- и глиноотделители, шламоуловители, илоотделители, осадители, приемные емкости, центрифуги, дегазаторы бурового раствора
2	Геофизические методы поисков и разведки месторождений нефти и газа	279	4.3	Оборудование для приготовления бурового раствора. Дозаторы, смесители, эжекторы, гидромониторы, пневмоструйные насосы, мешалки, диспергаторы, мельницы, дробилки
2.1	Оборудование, аппаратура и методика геофизических исследований	279	4.4	Оборудование и приспособления для спуско-подъемных операций при бурении
2.1.1	Сейсморазведка	279	4.4.1	Буровые вышки
2.1.8	Геофизическая съемка	279	4.4.2	Талевая система. Канаты, кронблоки, талевые блоки
3	Геофизические исследования нефтяных и газовых скважин	279	4.4.3	Буровые лебедки
3.1	Методы, оборудование и аппаратура для геофизических исследований скважин	279	4.4.4	Технические средства для подвешивания бурильных труб. Крюки, штропы, элеваторы, канатные зажимы
3.1.1	Электрический каротаж	279	4.4.5	Инструменты для свинчивания и развинчивания бурильных труб
3.1.8	Каротажные станции и лаборатории	279	4.4.6	Техника и технология ликвидации аварий и осложнений при бурении скважин
3.1.10	Скважинные приборы, датчики геофизических сигналов и зонды	279	4.5	Оборудование и технология наклонно-направленного бурения. Отклонители, забойные инклинометры
3.1.11	Приемная аппаратура и регистраторы	279	4.6	Техника и технология проводки горизонтальных скважин
3.2	Методы, оборудование и аппаратура для геофизических исследований скважин в открытом стволе	279	4.7	Аппаратура для контроля за проводкой ствола скважины. Контроль и регулирование технологических параметров бурения
3.3	Методы, оборудование и аппаратура для геофизических исследований обсаженных скважин	280	4.9	Разобшение пластов и герметизация буровых скважин
4	Бурение нефтяных и газовых скважин	280	4.9.1	Техника и технология крепления ствола скважины. Технологическая оснастка обсадных колонн. Обсадные трубы и их соединения. Башмаки обсадных колонн, хвостовики, скважинные фильтры, клапаны колонные
4.1	Буровые установки	280	4.9.1.1	Центрирование обсадных колонн. Центраторы
4.1.1	Транспортирование буровых установок	280		
4.1.2	Монтаж-демонтаж буровых установок	280		
4.1.3	Энергоснабжение буровых установок	280		
4.2	Оборудование и инструмент для проводки ствола скважин	280		
4.2.1	Буровые долота	280		
4.2.2	Калибраторы, расширители	281		
4.2.3	Оборудование, приспособления и инструменты при работах с бурильной колонной	281		
4.2.3.1	Бурильные трубы	281		
4.2.3.2	Стабилизаторы, центраторы	281		

4.9.2	Цементирование обсадных колонн и скважин	283
4.9.2.1	Способы и оборудование для цементования скважин. Цементировочные агрегаты, насосы, цементировочные пробки, обвязка устья скважины	283
4.9.2.2	Приготовление цементных растворов. Цементосмесительные установки, агрегаты	283
4.9.3	Аппаратура и методы контроля за качеством цементирования скважин и технического состояния колонн	283
4.9.4	Герметизация буровых скважин в процессе бурения. Превенторы противовыбросовые, колонные головки	283
4.10	Техника и технологии освоения скважин. Компрессоры для освоения скважин после бурения	284
4.10.1	Вскрытие продуктивных пластов перфорацией	284
4.10.2	Вызов притока и подготовка пласта к добыче нефти	284
4.10.3	Бурение нефтяных и газовых скважин	284
4.10.4	Управление интегрированными проектами, предоставление сервисных услуг по строительству скважин на шельфе	284
4.11	Сервис буровых растворов	284

5 Оборудование и технологии для разработок месторождений на шельфе 285

5.1	Оборудование для бурения морских скважин	285
5.2	Геологоразведочное оборудование	285
5.2.3	Буровые насосы для геологоразведочного бурения и узлы	285
5.3	Буровые установки и их узлы	285
5.3.2	Буровые лебедки	285
5.3.5	Вертлюги	285
5.3.8	Домкраты	285
5.3.12	Дизель-гидравлические агрегаты	285
5.3.13	Нагнетательные манифольды, запорная и регулирующая арматура	285
5.3.15	Прочие узлы к буровым установкам	285
5.4	Электрооборудование буровых установок	285
5.4.1	Распределительные устройства высокого напряжения	286
5.4.2	Силовые и преобразовательные трансформаторы	286
5.4.3	Электродвигатели	286
5.4.4	Электронные устройства управления электроприводами буровых установок	286
5.5	Оборудование для механизации спуско-подъемных операций	286
5.5.1	Механизмы	286
5.5.5	Краны подъемные	286
5.5.9	Оборудование циркуляционных систем (ЦС) по очистке и приготовлению буровых растворов	286

5.5.11	Системы циркуляционные, блоки, мельницы	286
5.5.12	Установки ситогидроциклонные, пескоотделители и сита	286
5.5.13	Резервуары	286
5.5.15	Системы обогрева буровых установок	286
5.5.17	Смесители и перемешивающие устройства	286
5.6	Оборудование для транспортирования и хранения сыпучих материалов	286
5.7	Специальные транспортные и грузоподъемные средства для буровых работ	286
5.7.2	Поворотные краны	286
5.8	Противовыбросовое оборудование	286
5.8.1	Превенторы	287
5.8.2	Манифольды противовыбросового оборудования (МПО)	287
5.8.3	Оборудование, применяемое в условиях высокого содержания токсичных газов	287
5.8.4	Технические средства для глушения скважин	287
5.9	Оборудование и инструмент для компоновки бурильной колонны	287
5.9.4	Трубы бурильные	287
5.9.5	Центраторы	287
5.9.6	Клапаны бурильной колонны	287
5.9.7	Колонные головки	287
5.10	Гидравлические забойные двигатели	287
5.10.1	Турбинные забойные двигатели (турбобуры)	287
5.11	Породоразрушающий инструмент	287
5.11.2	Головки бурильные	287
5.12	Оборудование для предупреждения и ликвидации осложнений при бурении и креплении скважин	287
5.12.3	Оснастка технологическая обсадной колонны (кроме пакеров)	287
5.13	Пакеры и якоря	287
5.13.2	Вспомогательные устройства и инструмент	287
5.13.5	Стабилизаторы	287
5.14	Оборудование для эксплуатации морских скважин	287
5.14.3	Оборудование для бесштанговой глубиннонасосной эксплуатации	287
5.14.4	Оборудование для одновременной раздельной эксплуатации нескольких пластов в одной скважине	287
5.15	Оборудование и инструмент для подземного ремонта скважин	287
5.15.1	Подъемные лебедки	288
5.15.2	Подъемные установки	288
5.15.3	Агрегаты	288
5.15.5	Вертлюги	288
5.15.7	Талевые блоки	288
5.15.8	Подъемные крюки	288
5.15.12	Ключи	288
5.16	Оборудование для поддержания пластового давления	288

5.16.1	Центробежные насосы	288	5.20.15	Вентиляторы	291
5.16.2	Насосные станции системы поддержания пластового давления	288	5.20.16	Компрессоры	291
5.16.3	Устьева арматура для нагнетательных скважин	288	5.21	Электрооборудование для добычи	291
5.16.4	Установки погружных центробежных электронасосов для поддержания пластового давления	288	5.21.1	Электрооборудование для буровых работ	291
5.17	Оборудование для активного воздействия на пласт	288	5.21.2	Электрооборудование для нефтепромысловых работ	291
5.17.1	Установки и насосы для нагнетания воды и других жидкостей в плунжерные насосы к ним	288	5.21.4	Электрооборудование для трубопроводного транспорта нефти и газа	291
5.17.2	Установки парогенераторные для нагнетания пара в пласт	288	5.21.5	Прочее электрооборудование	291
5.17.4	Оборудование для подготовки воды, приготовления растворов различных химических реагентов и дозирования	288	5.22	Инструмент к оборудованию для добычи нефти и газа	292
5.17.6	Оборудование устьевое для нагнетания различных агентов в пласты	289	5.24	Инструмент ловильный для ликвидации аварий при бурении	292
5.17.7	Оборудование скважинное для нагнетания различных агентов в пласты (кроме пакеров) ..	289	5.26	Инструмент буровой (не породоразрушающий)	292
5.17.9	Оборудование для активного воздействия на нефтяные пласты	289	5.28	Инструмент для бурения геологоразведочных скважин	292
5.17.10	Газовые винтовые компрессоры	289	5.28.10	Инструмент прочий	292
5.18	Оборудование для сбора и подготовки нефти и газа	289	5.29	Сырье, реагенты, материалы	292
5.18.1	Замерные установки	289	5.29.1	Химреагенты и материалы для приготовления и регулирования свойств буровых растворов	292
5.18.4	Блочные нефтяные насосные станции (БННС) ..	289	5.29.2	Реагенты для интенсификации добычи нефти	293
5.18.10	Комплексы и установки для подготовки нефти и газа	289	5.29.3	Реагенты, используемые при транспортировке нефти	293
5.19	Оборудование и инструмент для цементирования морских скважин и других технологических процессов	289	5.29.4	Реагенты для очистки воды, почвы, воздуха	293
5.19.1	Смесительные установки	289	5.29.5	Материалы для цементирования скважин	293
5.19.2	Блок манифольда	289	5.29.6	Тепло-, гидро- и звукоизоляция	293
5.19.5	Клапаны цементировочные	289			
5.19.8	Головки цементировочные	289	6	Разработка и эксплуатация месторождений нефти и газа	293
5.19.9	Компрессорные станции	289	6.1	Проектирование и обустройство нефтегазовых промыслов	293
5.19.15	Агрегаты цементировочные	290	6.2	Управление работой промыслов. Промысловая связь, автоматизация и телемеханизация на промыслах	293
5.20	Насосное, вентиляционное и компрессорное оборудование	290	6.3	Способы и оборудование для добычи нефти и газа	293
5.20.2	Установки погружных центробежных насосов для добычи нефти	290	6.3.1	Насосно-компрессорные трубы, устьевое и забойное оборудование добывающих скважин, фильтры	293
5.20.5	Установки гидропоршневых насосов для добычи нефти	290	6.3.2	Фонтанная добыча нефти	293
5.20.6	Центробежные насосы для поддержания пластового давления	290	6.3.3	Газлифтная добыча нефти	294
5.20.7	Насосные установки для промывочных работ	290	6.3.4	Глубинно-насосная добыча нефти	294
5.20.9	Насосные установки для цементирования скважин и других технологических процессов	290	6.3.4.1	Добыча нефти штанговыми насосами	294
5.20.10	Штанговые скважинные насосы	290	6.3.4.2	Добыча нефти погружными насосами	294
5.20.11	Блоки насосные, агрегаты насосные	290	6.3.5	Вспомогательное оборудование. Парогенераторы для очистки нефтедобывающего оборудования	294
5.20.12	Насосы нефтяные магистральные	290	6.4	Аппаратура для контроля и управления работой нефтедобывающих скважин. Телеизмерительные скважинные системы, системы управления насосными станциями ...	294
5.20.13	Узлы и детали насосов сменные	290			
5.20.14	Насосы прочие	291			

6.5	Технические средства для замера и учета продукции нефтедобывающих скважин	294	7.3	Оборудование и технологии ремонта и ликвидации аварий на трубопроводах.	297
6.6	Техника и технологии подземного ремонта добывающих скважин	294	7.4	Аппаратура для контроля за состоянием трубопроводов	297
6.6.1	Борьба с гипсообразованием и асфальто-смоло-парафиновыми отложениями	294	7.5	Автоматизация и телемеханизация в трубопроводном транспорте нефти.	297
6.7	Техника и технологии капитального ремонта добывающих скважин	294	7.6	Методы и средства предотвращения коррозии труб и оборудования магистральных трубопроводов.	298
6.8	Оборудование и технологии одновременно-раздельной добычи нефти из нескольких пластов.	294	7.7	Транспортирование нефти, нефтепродуктов и сжиженного газа железнодорожным транспортом	298
6.9	Техника и технологии ремонта нагнетательных скважин	294	7.8	Транспортирование нефти, нефтепродуктов и сжиженного газа водным транспортом	298
6.10	Скважинное и устьевое оборудование для эксплуатации газовых и газоконденсатных скважин.	294	7.9	Автоспецтехника для транспортировки нефти, нефтепродуктов и сжиженного газа	298
6.11	Оборудование и методы повышения нефтеотдачи пластов.	295	7.10	Хранилища нефти и газа.	298
6.11.1	Заводнение продуктивных пластов.	295	7.10.1	Резервуары, резервуарные парки, резервуарное оборудование.	298
6.11.1.4	Вытеснение нефти с применением полимеров.	295	7.10.2	Технологические трубопроводы. Оборудование, арматура. Насосы технологических трубопроводов. Трубная продукция.	298
6.11.1.5	Вытеснение нефти горячей водой	295	7.10.3	Компрессоры для закачки газа в подземные хранилища	299
6.11.2	Вытеснение нефти газовой средой, паром, внутрипластовым горением и смешанное	295	7.10.4	Оборудование и технологии ремонта и ликвидации аварий на нефтегазо-хранилищах.	299
6.11.2.4	Закачка пара в пласт	295	7.10.5	Оборудование для рекуперации паров нефти и нефтепродуктов	299
6.11.3	Обработка призабойной зоны продуктивных пластов	295	7.11	Оперативно-технологическая связь системы транспорта углеводородов	299
6.11.3.3	Гидроразрыв призабойной зоны пласта	295	7.12	Оборудование для дегазации цистерн и трубопроводов, зачистки резервуаров. Мобильные парогенераторы	299
6.11.3.6	Химическое воздействие на призабойную зону пласта	295			
6.12	Борьба с коррозией нефтепромыслового оборудования. Ингибиторы коррозии	295			
6.13	Оборудование и технологии сбора, подготовки и хранения нефти и газа на промыслах	295			
6.13.1	Оборудование и технологии сбора и переработки попутного газа	296			
6.14	Транспорт сырой нефти и газа на промыслах. Трубы и трубопроводная арматура промысловых трубопроводов. Насосы дожимные, компрессоры	296			
6.15	Оборудование и технологии эксплуатации морских добывающих скважин	296			
6.16	Подготовка попутного нефтяного газа	296			
7	Транспорт и хранение нефти и газа	296			
7.1	Техника и технологии строительства магистральных трубопроводов нефти и газа	296			
7.2	Эксплуатация магистральных трубопроводов нефти и газа.	297			
7.2.1	Оборудование головных и промежуточных насосных станций. Компрессоры для транспорта газа по магистральным трубопроводам	297			
7.2.2	Оборудование и оснастка линейной части трубопроводов. Трубы, запорная арматура, компенсаторы	297			
			8	Современное оборудование и технологии строительства объектов нефтяной, газовой, нефтеперерабатывающей и нефтехимической промышленности, включая строительство морских сооружений	299
			8.1	Строительно-дорожная техника	299
			8.2	Пневматический инструмент	299
			8.4	Создание диспетчерских пунктов и операторных центров	299
			9	Оборудование и технологии переработки нефти и газа	299
			9.1	Нефтехимическое оборудование	299
			9.2	Системы автоматики и телемеханики. Контрольно-измерительные приборы, регуляторы технологических процессов переработки нефти и газа	300
			9.3	Огнезащитное оборудование.	302
			9.4	Воздухо- и газоразделительное оборудование.	302
			9.5	Технологические насосы и арматура.	302

9.7	Капитальный ремонт. Техническое обслуживание и ремонт. Пусконаладочные работы.	303	10.9.6	Мелкомасштабные децентрализованные системы, заправочные станции, системы хранения СПГ	307
9.8	Поршневые компрессоры	303	10.10	Инжиниринг	307
9.9	Оборудование для дозировки и фасовки продуктов нефтехимии и нефтепереработки	304	10.10.1	Компоненты	308
10	СПГ: производство, транспорт, распределение и использование, инвестиции	304	10.10.2	Отдельные модули, узлы, системы.....	308
10.2	Оборудование и технологии для добычи, сбора, подготовки и транспортировки природного газа	304	10.10.3	Промышленные предприятия	308
10.3	Оборудование и технологии обработки и сжижения природного газа	304	10.11	Услуги.....	308
10.4	Резервуарное и прочее оборудование для хранения СПГ	304	10.12	Консультации	308
10.5	Загрузка и транспортировка СПГ к пункту регазификации.....	304	11	Энергетическое и электротехническое оборудование для нефтегазового комплекса	308
10.6	Оборудование для разгрузки, хранения и регазификации СПГ	304	11.1	Технологии обогрева процессов и системы использования возобновляемой энергии. Теплообменники. ORC-процессы и технологии	308
10.7	Техника и оборудование для транспортировки конечным потребителям.....	304	11.2	Электрическое оборудование. Промышленное освещение	309
10.8	Криогенная техника для СПГ, водорода и других криогенных газов	304	11.3	Кабельная продукция	309
10.8.1	Криогенные вентили, приводы и активаторы.	304	11.4	Сварочное оборудование	310
10.8.2	Криогенные трубы, трубопроводы и вспомогательное оборудование	305	11.5	Мобильные парогенераторы, передвижные котельные	310
10.8.3	Разгрузочные рукава, приспособления для наполнения и разгрузки.	305	12	Новые химические вещества и материалы, применяемые в нефтегазовой промышленности	310
10.8.4	Наземные, подземные резервуары, резервуары судовые, ПУХО (плавучие установки хранения и отгрузки СПГ) и системы хранения	305	13	Безопасность на объектах ТЭК	310
10.8.5	Резервуары и емкости высокого давления	305	13.1	Охрана труда и техника безопасности техно- логических процессов в нефтегазодобывающем и нефтегазоперерабатывающем комплексе	310
10.8.6	Компрессоры и насосы	305	13.1.1	Профессиональная одежда, спецобувь, средства индивидуальной защиты	310
10.8.7	Теплообменники, испарители, системы повторного охлаждения, сепараторы, фильтры	306	13.1.2	Медицинское оборудование, медицинские учебные пособия, научно-техническая литература, обучение, услуги.....	310
10.8.8	Электролизеры	306	13.1.3	Противопожарное оборудование. Пожарная сигнализация и контроль загазованности	310
10.8.9	Измерительные приборы, расходомеры, сенсоры, управляющие устройства	306	13.2	Методы предотвращения и технические средства для ликвидации загрязнения окружающей среды при бурении, добыче, транспорте, хранении и переработке нефти и газа	310
10.8.10	Защитное оборудование, устройства для сброса давления, устройства контроля утечки, системы электроподогрева, одоранты	306	13.2.1	Аппаратура и контрольно-измерительные приборы. Экологический мониторинг	311
10.8.12	Двигатели на СПГ, двухтопливные двигатели, системы энергоснабжения	306	13.2.2	Устранение выбросов паров ЛВЖ. Рекуперация паров, подавление запаха	311
10.8.13	Информационные технологии, системы контроля и управления	307	13.3	Видеонаблюдение и системы безопасности ...	311
10.8.14	Прочее	307	13.4	Информационная безопасность	311
10.9	Сферы применения	307	14	Лабораторное оборудование и аналитические приборы, мебель. Передвижные лаборатории	311
10.9.1	Заводы по сжижению природного газа	307	15	Мобильные производственные и бытовые здания	312
10.9.3	Хранение, бункерование, трубопроводы	307			
10.9.4	Применение на море: танкеры, ПУХО, газозовы для перевозки СПГ, паромы.....	307			
10.9.5	Транспорт для перевозки тяжелых грузов (автомобильный, железнодорожный, воздушный транспорт)....	307			

16	Оборудование для нефтебаз, газовых терминалов, АЗС, АГЭС, АГНКС	312	18.2	Научные исследования для нефтегазовой отрасли	314
16.1	Оборудование для нефтебаз, газовых терминалов	312	19	Информационное и программное обеспечение	315
16.1.1	Проектирование и строительство нефтебаз и газовых терминалов	312	19.1	Научно-техническая литература	315
16.1.2	Резервуарное оборудование	312	19.2	Базы данных	315
16.1.3	Установки слива/налива	312	19.3	Программное обеспечение	315
16.1.4	Оборудование учета нефтепродуктов	312	19.4	Информационные технологии для инжиниринга	315
16.1.5	Оборудование для учета и перевалки сжиженных газов	312	20	Прочее	315
16.1.6	Сливные устройства	312	20.1	Краски, лаки	315
16.1.7	Эстакады слива/налива	312	20.2	Антикоррозийная защита	315
16.2	Газомоторное топливо. Оборудование для АГЭС и АГНКС	312	20.3	Топливные насосы высокого давления	315
16.2.1	Оборудование для АГЭС	313	20.6	Корпуса	315
16.2.1.3	Резервуарное оборудование	313	20.7	Клеммные блоки для работы во взрывоопасной среде	315
16.2.1.4	Насосы, клапаны и фильтры для очистки от примесей	313	20.8	Системы маркировки	316
16.2.1.5	Шаровые краны под газ	313	20.10	Торцевые уплотнения для насосов, компрессоров и мешалок	316
16.2.1.8	РВД. Рукава высокого давления	313	20.11	Запорно-регулирующая арматура	316
16.2.1.9	Пульты управления, приборы измерения уровня топлива	313	20.12	Транспортные услуги	316
16.2.1.12	Осветительное оборудование	313	20.15	Быстросоединяемые соединения для любых сред	316
16.2.2	Оборудование для АГНКС	313	20.16	Кадровое обеспечение компаний нефтегазовой отрасли	316
16.2.2.2	Адсорбционные осушители низкого давления	314	20.17	Услуги по сертификации и экспертной оценке	316
16.2.2.3	Компрессоры поршневые	314	20.18	Крепеж и метизы	317
16.2.2.5	Раздаточные колонки, заправочные пистолеты и краны	314	20.19	Клеи. Герметики. Компаунды	317
16.2.2.7	Пульты управления, приборы измерения уровня топлива	314	20.20	Технологии и материалы для ремонта оборудования и трубопроводов	317
16.2.2.9	Осветительное оборудование	314	20.21	Смазочные материалы	317
16.3	Оборудование для АЗС	314	20.22	Оборудование для водоочистки и водоподготовки	317
16.3.2	Резервуарное оборудование	314	20.24	Телекоммуникации и связь	317
16.3.3	Осветительное оборудование	314	20.25	Производство уплотнений (РТИ)	317
16.3.5	Насосы и фильтры для очистки от примесей	314	20.26	Юридическая помощь	317
16.3.6	Заправочные пистолеты и краны	314	20.27	Ответные фланцы к трубопроводной арматуре	317
16.3.9	Пульты управления, приборы измерения уровня топлива	314	21	Реализация нефтепродуктов	317
16.3.11	Осветительное оборудование	314	22	Неразрушающий контроль и техническая диагностика	317
16.4	Сопутствующие услуги на АЗС	314	23	СМИ	317
16.4.5	Реклама и рекламные технологии	314			
16.4.6	Системы охраны и безопасности	314			
16.4.7	Прочее	314			
16.5	Оборудование для дегазации цистерн и трубопроводов, разогрева нефтепродуктов	314			
18	Научно-исследовательские и проектные разработки	314			
18.1	Экспертиза проектов	314			

1 Геология нефти и газа**1.1** Методы поисков и разведки месторождений нефти и газа

HEBEI XINFENG HIGH PRESSURE FLANGE AND PIPE FITTING CO. LTD, Китай	78
ГАУСС, ООО, Россия	152
ТНГ-ГРУПП, Россия	222

1.2 Оборудование и аппаратура для геологических исследований

SHAANXI FENRY FLANGES AND FITTINGS CO. LTD, Китай	103
---	-----

ГЕОТЕК, АО
Россия



154

1.3 Оборудование для бурения структурно-поисковых и разведочных скважин

SHAANXI FENRY FLANGES AND FITTINGS CO. LTD, Китай	103
ЗАВОД БУРОВОГО ОБОРУДОВАНИЯ, АО, Россия	160

1.4 Оказание услуг с использованием передовых технологий в области разведки месторождений нефти и газа

ГЕОТЕК, АО
Россия



154

1.6 Нефтегазопромысловая геология

HEBEI XINFENG HIGH PRESSURE FLANGE AND PIPE FITTING CO. LTD, Китай	78
--	----

2 Геофизические методы поисков и разведки месторождений нефти и газа**2.1** Оборудование, аппаратура и методика геофизических исследований

HAINAN YOUXUAN PETROLEUM AND PETROCHEMICAL EQUIPMENT CO. LTD, Китай	74
---	----

ГЕОТЕК, АО
Россия



154

СЕЙМОТЕХНИКА, ОАО, Республика Беларусь	206
--	-----

ХЕННЛИХ, Россия	231
-----------------	-----

2.1.1 Сейсморазведка

ГЕОТЕК, АО
Россия



154

ПЕТРОТРЕЙС СЕРВИСИЗ, ООО, Россия	193
----------------------------------	-----

ТНГ-ГРУПП, Россия	222
-------------------	-----

2.1.8 Геофизическая съемка

ГЕОТЕК, АО, Россия	154
--------------------	-----

3 Геофизические исследования нефтяных и газовых скважин**3.1** Методы, оборудование и аппаратура для геофизических исследований скважин

BEIJING GEO-VISTA TECHNOLOGY LTD, Китай	52
---	----

FLOWINN, Китай	68
----------------	----

HAGRIEN INDUSTRY CO. LTD, Китай	74
---------------------------------	----

TIANJIN WIN-TRUST (GEOLOGGING) TECHNOLOGY CO. LTD, Китай	120
--	-----

XI'AN WELL-SUN ELECTRONIC TECHNOLOGY PLC, Китай	125
---	-----

ВНИИА ИМ. Н. Л. ДУХОВА, ФГУП, Россия	151
--------------------------------------	-----

ИНКАБ, ООО, Россия	166
--------------------	-----

МОСКОВСКИЙ ИНСТИТУТ НЕФТЕГАЗОВОГО БИЗНЕСА, Россия	181
---	-----

ТАГРАС, Холдинг, Россия	216
-------------------------	-----

3.1.1 Электрический каротаж

LIAONING TOLIAN TECHNOLOGY DEVELOPMENT CO. LTD, Китай	91
---	----

3.1.8 Каротажные станции и лаборатории

LIAONING TOLIAN TECHNOLOGY DEVELOPMENT CO. LTD, Китай	91
---	----

3.1.10 Скважинные приборы, датчики геофизических сигналов и зонды

QINGDAO ZITN TECHNOLOGY CO. LTD, Китай	100
--	-----

SICHUAN SILVER VALLEY ENERTECH CO. LTD, Китай	113
---	-----

VITZROCELL CO. LTD, Республика Корея	121
--------------------------------------	-----

3.1.11 Приемная аппаратура и регистраторы

ИТеК ББМВ, ООО
Россия

ГРУППА ПРИБОРОСТРОИТЕЛЬНЫХ КОМПАНИЙ



168

3.2 Методы, оборудование и аппаратура для геофизических исследований скважин в открытом стволе

TIANJIN WIN-TRUST (GEOLOGGING) TECHNOLOGY CO. LTD, Китай	120
--	-----

3.3 Методы, оборудование и аппаратура для геофизических исследований обсаженных скважин

XI'AN WELL-SUN ELECTRONIC TECHNOLOGY PLC, Китай 125

4 Бурение нефтяных и газовых скважин

SIYOSEAL (SHENZHEN) TECHNOLOGY CO. LTD, Китай 114

4.1 Буровые установки

ATO, Китай 49

BAOJI JULING, Китай 50

CHENGDU EAST NEW MATERIAL CO. LTD, Китай 56

FD PETROL GROUP MACHINERY TECHNOLOGY DEVELOPMENT CO. LTD, Китай 68

GUANGZHOU GU-POWER TECHNOLOGY CO. LTD, Китай 73

HAINAN YOUXUAN PETROLEUM AND PETROCHEMICAL EQUIPMENT CO. LTD, Китай 74

HEBEI SOLIDKEY PETROLEUM MACHINERY CO. LTD, Китай 78

HEBEI YONGMING GEOLOGICAL PROJECT MACHINERY CO. LTD, Китай 78

HONGHUA GROUP, Китай 81

HURRAH ENERGY GROUP LTD, Китай 82

INTLEF OIL AND GAS GROUP CO. LTD, Китай 84

JIANGSU WELLHEAD DRILLING EQUIPMENT CO. LTD, Китай 87

JULI SLING CO. LTD, Китай 89

PANJIN LIAONE OILFIELD TIANYI PETROLEUM EQUIPMENT CO. LTD, Китай 98

RG PETRO-MACHINERY GROUP CO. LTD, Китай 102

YICHANG YUNENG PRECISION TECHNOLOGY CO. LTD, Китай 128

ГРУППА ФИД (МашОйл, ООО), Россия 156

ЗАВОД ПОДШИПНИКОВЫХ УЗЛОВ, ООО, Россия 162

МС-проект, ООО, Россия 182

НЕФТЕСЕРВИС ИНЖИНИРИНГ, ООО, Россия 185

РУС-КР, ООО, Россия 204

СЕЙСМОТЕХНИКА, ОАО, Республика Беларусь 206

ТЕХНОПРОГРЕСС, НАУЧНО-ИССЛЕДОВАТЕЛЬСКИЙ ЦЕНТР, АО, Россия 220

ТОРУС, ПКФ, ООО, Россия 224

УРАЛМАШ НГО ХОЛДИНГ, ООО, Россия 227

ХЕНГ ТАЙ ГРУПП, ООО, Россия 230

ХЭХУА-РУС, Россия 232

4.1.1 Транспортирование буровых установок

МИНСКИЙ ЗАВОД КОЛЕСНЫХ ТЯГАЧЕЙ, ОАО, Республика Беларусь 180

ЮТэйр — Вертолетные услуги, АО, Россия 248

4.1.2 Монтаж-демонтаж буровых установок

ЭНЕРПРЕД, Россия 244

ЮТэйр — Вертолетные услуги, АО, Россия 248

4.1.3 Энергоснабжение буровых установок

PUYANG ZHONGRUI MACHINERY REPAIR CO. LTD, Китай 99

АГГРЕКО ЕВРАЗИЯ, Россия 139

АСК-КОНТРАКТ, ООО, Россия 143

БЕЛУРОССКИЕ СТАНКИ, ТОРГОВЫЙ ДОМ, Россия 145

КАВКАЗКАБЕЛЬ, КАБЕЛЬНЫЙ ЗАВОД, Россия 170

КАМСКИЙ КАБЕЛЬ, Россия 170

МОСКАБЕЛЬМЕТ, ГРУППА КОМПАНИЙ, Россия 181

ТМХ, АО
 Россия, 119048, г. Москва, ул. Ефремова, д. 10
 TEL/FAX +7 (495) 660-8950
 E-mail: info@tmholding.ru
 Internet: http://www.tmholding.ru **222**

ЭКРА, НПП, Россия 236

4.2 Оборудование и инструмент для проводки ствола скважин

APEX, Китай 49

CHENGDU DEEP DIAMOND BIT CO. LTD, Китай 56

CHENGDU MAXWELL ENERGY TECHNOLOGY CO. LTD, Китай 56

CHINA TIPTOP FORGING, Китай 58

CHINA VIGOR DRILLING OIL TOOLS AND EQUIPMENT CO. LTD, Китай 58

HEBEI YONGMING GEOLOGICAL PROJECT MACHINERY CO. LTD, Китай 78

HENAN YALONG DIAMOND TOOLS CO. LTD, Китай 80

HUNAN SHUNFU METAL MATERIAL CO. LTD, Китай 82

LUOYANG YUSION INDUSTRIAL CO. LTD, Китай 92

QINGDAO SINGHO INDUSTRIAL COMPANY LTD, Китай 100

SHAANXI WELONG INT'L SUPPLY CHAIN MGT. CO. LTD, Китай 104

SHANDONG YACHENG PETROLEUM TECHNOLOGY CO. LTD, Китай 107

YICHANG YUNENG PRECISION TECHNOLOGY CO. LTD, Китай 128

ZHUZHOU ZONCO SINOTECH WEAR-RESISTANT MATERIAL CO. LTD, Китай 136

ZIGONG CEMENTED CARBIDE IMP. & EXP. CORP. LTD, Китай 136

НОМАТЭК, ООО
 Россия

187

ТАГРАС, Холдинг, Россия 216

4.2.1 Буровые долота

CHENGDU DEEP DIAMOND BIT CO. LTD, Китай 56

HEBEI RUIISHI BITS MANUFACTURING CO. LTD, Китай 77

HEBEI SOLIDKEY PETROLEUM MACHINERY CO. LTD, Китай 78

HENAN GESAIGE INTERNATIONAL CO. LTD, Китай 80

HENAN JINGRUI NEW MATERIAL TECHNOLOGY CO. LTD, Китай 80

JIANGSU HONGYANG PETROLEUM TECHNOLOGY CO. LTD, Китай 85

JUXIN NEW MATERIALS TECHNOLOGY CO. LTD, Китай 90

LIAOCHENG SUPER NEW MATERIAL CO. LTD, Китай 91

SF DIAMOND CO. LTD, Китай 103

SHAANXI HAINAISEN PETROLEUM TECHNOLOGY CO. LTD, Китай 103

TIANJIN LILIN PETROLEUM MACHINERY CO. LTD, Китай 119

VIEWLINK DIAMOND CO. LTD, Китай 121

ZHENGZHOU NEW ASIA SUPERHARD MATERIAL COMPOSITE CO. LTD, Китай	135
БУРИНТЕХ, НПП, Россия	147
ВОЛГАБУРМАШ, АО, Россия	151
ИРТЭК — БУРОВОЙ СЕРВИС, ООО, Россия	168
СИСТЕМА-СЕРВИСУК, ООО, Россия	207
ТВЕРДОСПЛАВ, Россия	216

4.2.2 Калибраторы, расширители

HENAN GESAIGE INTERNATIONAL CO. LTD, Китай	80
JIYUAN HUAXIN PETROLEUM MACHINERY CO. LTD, Китай	89
SF DIAMOND CO. LTD, Китай	103

4.2.3 Оборудование, приспособления и инструменты при работах с бурильной колонной

DEZHOU UNITED PETROLEUM TECHNOLOGY CORP., Китай	64
DONGYING ROBUST PETROLEUM EQUIPMENT CO. LTD, Китай	66
JIUJIANG GOLDEN EGRET HARD MATERIAL CO. LTD, Китай	89
SEED TECHNOLOGIES CORP. LTD, Китай	103
ТЕХИННОПОЛЮС, Россия	218

4.2.3.1 Бурильные трубы

BEALL INDUSTRY GROUP CO. LIMITED, Китай	51
HEBEI LONGWAY PETROLEUM EQUIPMENT CO. LTD, Китай	77
HEBEI SHENGTIAN PIPE-FITTING GROUP CO. LTD, Китай	77
HEBEI SIBERIA SPECIAL RUBBER CO. LTD, Китай	78
HENGYING WIRE CLOTH CO. LTD, Китай	80
HILONG, Россия	80
SHANDONG MINGZHU DRILLING TOOLS CO. LTD, Китай	105
SHANDONG WEIMA EQUIPMENT SCIENCE & TECHNOLOGY CORP. LTD, Китай	106
SHANDONG YITAI HYDRAULIC TECHNOLOGY CO. LTD, Китай	107
БАЗТЬЮБ, Республика Беларусь	144
ЗАВОД БУРОВОГО ОБОРУДОВАНИЯ, АО, Россия	160
КЕЙЭСПИ СТИЛ, ТОРГОВЫЙ ДОМ, ООО, Россия	170

4.2.3.2 Стабилизаторы, центраторы

DEOSAN BIOCHEMICAL (ORDOS) LTD, Китай	62
GUIZHOU GAOFENG PETROLEUM MACHINERY CO. LTD, Китай	74
JIYUAN HUAXIN PETROLEUM MACHINERY CO. LTD, Китай	89
SHANDONG UNITOOLS MACHINERY CO. LTD, Китай	106
ZHEJIANG HONGYU NEW MATERIALS CO. LTD, Китай	131

БУРАН, ГРУППА КОМПАНИЙ, ООО

Россия, 117105, г. Москва,
вн. тер. г. м. о. Донской,
Новоданиловская наб.,
д. 6, корп. 1
TEL +7 (495) 128-8021
E-mail: info@gk-buran.com
Internet: https://gkburan.com



147

4.2.3.3 Компоновки низа бурильной колонны

GUIZHOU GAOFENG PETROLEUM MACHINERY CO. LTD, Китай	74
VIEWLINK DIAMOND CO. LTD, Китай	121

НОМАТЭК, ООО
Россия



187

ПЗТО ТИТАН, ООО, Россия	193
--------------------------------	-----

4.2.3.4 Привод бурильной колонны

ДС-ИМПЕКС, ООО, Россия	159
СН-РУС СЕРВИС, ООО, Россия	210
ХЕНГ ТАЙ ГРУПП, ООО, Россия	230

4.2.3.4.1 Наземный привод. Роторы, трансмиссии, редукторы, двигатели

BEIJING FORTECH ENERGY TECHNOLOGY CO. LTD, Китай	51
OPTIMA METAL TEKNIK LTD STI., Турция	97
SICHUAN XIONGCHEN TECHNOLOGY CO. LTD, Китай	114
YUFAN MACHINERY TECHNOLOGY (SHANGHAI) CO. LTD, Китай	129
МГМ-ГРУПП, ООО, Россия	178

ТОРУС, ПКФ, ООО
Россия



224

4.2.3.4.2 Забойные двигатели. Турбобуры, электробуры, винтовые двигатели

TIANJIN LILIN PETROLEUM MACHINERY CO. LTD, Китай	119
YUFAN MACHINERY TECHNOLOGY (SHANGHAI) CO. LTD, Китай	129
ПЗТО ТИТАН, ООО, Россия	193
ХЕНГ ТАЙ ГРУПП, ООО, Россия	230

4.2.4 Оборудование и приспособления для очистки забоя при бурении ствола скважины. Буровые насосы, манифольды, шланги, вибросты, гидроциклоны, песко- и глиноотделители, шламоуловители, илоотделители, осадители, приемные емкости, центрифуги, дегазаторы бурового раствора

ANPING COUNTY GUANGMING METAL PRODUCTS CO. LTD, Китай	48
ANPING SHENGJIA HARDWARE MESH CO. LTD, Китай	48
АТО, Китай	49
GIAHAR PRECISION METAL CO. LTD, Китай	72
HEBEI ENGEL PETROL EQUIPMENT CO. LTD, Китай	76
HEBEI SIBERIA SPECIAL RUBBER CO. LTD, Китай	78
HENAN DEMALONG FILTER CO. LTD, Китай	80
HENGYING WIRE CLOTH CO. LTD, Китай	80
INTLEF OIL AND GAS GROUP CO. LTD, Китай	84
QINGDAO QINGFLEX HOSE FACTORY, Китай	100

SICHUAN L/G OILFIELD EQUIPMENT LTD, Китай	113
TECHFLUID YANTAI LIMITED, Китай	117
TIANJIN RICHSEN OIL EQUIPMENT CO. LTD, Китай	119
ZHEJIANG QIANYA AUTOMATION EQUIPMENT CO. LTD, Китай	133
ZHENGZHOU JINSHI MACHINERY CO. LTD, Китай	135
ВСМПО-АВИСМА, КОРПОРАЦИЯ, ПАО, Россия	152
ДИНАМИКА ПОТОКА, Россия	158
ИПК, ООО, Россия	167
ИРТЭК — БУРОВОЙ СЕРВИС, ООО, Россия	168
МГМ-ГРУПП, ООО, Россия	178
ПРОМКОМПЛЕКТСЕРВИС, АО, Россия	196
РГКС, АО, Россия	199
РУСВЭЛГРУП, АО, Россия	204
ХЕНГ ТАЙ ГРУПП, ООО, Россия	230

4.3 Оборудование для приготовления бурового раствора. Дозаторы, смесители, эжекторы, гидромониторы, пневмоструйные насосы, мешалки, диспергаторы, мельницы, дробилки

JIANGSU SUNKAIER INDUSTRIAL TECHNOLOGY CO. LTD, Китай	86
НЕФТЕСЕРВИС ИНЖИНИРИНГ, ООО, Россия	185
ПРОМКОМПЛЕКТСЕРВИС, АО, Россия	196
СИБИРСКАЯ МАШИНОСТРОИТЕЛЬНАЯ КОМПАНИЯ, ООО (SIMACO), Россия	206
ХЕНГ ТАЙ ГРУПП, ООО, Россия	230

4.4 Оборудование и приспособления для спуско-подъемных операций при бурении

BEIJING DORIGHT TECHNOLOGY CO. LTD, Китай	51
HEILONGJIANG NORTH SHUANGJIA DRILLING TOOLS CO. LTD, Китай	79
HENAN FENGRUI PETROLEUM EQUIPMENT CO. LTD, Китай	80
PANJIN LIAONE OILFIELD TIANYI PETROLEUM EQUIPMENT CO. LTD, Китай	98
RG PETRO-MACHINERY GROUP CO. LTD, Китай	102
SHANDONG VS PETROLEUM TECHNOLOGY CO. LTD, Китай	106
SICHUAN XIONGCHEN TECHNOLOGY CO. LTD, Китай	114
SJ PETROLEUM MACHINERY CO. SINOPEC, Китай	114
ДОСТУПНЫЕ РЕШЕНИЯ, ООО, Россия	159
СН-РУС СЕРВИС, ООО, Россия	210
ТОРУС, ПКФ, ООО, Россия	224
УРАЛМАШ НГО ХОЛДИНГ, ООО, Россия	227
ХЕНГ ТАЙ ГРУПП, ООО, Россия	230

4.4.1 Буровые вышки

ТОРУС, ПКФ, ООО Россия	
---------------------------	---

224

4.4.2 Талевая система. Канаты, кронблочки, талевые блоки

JULI SLING CO. LTD, Китай	89
---------------------------	----

ZHENGZHOU DAUME CONTROL TECHNOLOGY CO. LTD, Китай	134
---	-----

ТОРУС, ПКФ, ООО Россия	
---------------------------	--

224

4.4.3 Буровые лебедки

ТОРУС, ПКФ, ООО Россия	
---------------------------	--

224

4.4.4 Технические средства для подвешивания бурильных труб. Крюки, стропы, элеваторы, канатные зажимы

HEBEI SHENGTIAN PIPE-FITTING GROUP CO. LTD, Китай	77
---	----

ТОРУС, ПКФ, ООО Россия	
---------------------------	--

224

4.4.5 Инструменты для свинчивания и развинчивания бурильных труб

ТЕХИННОПОЛЮС, Россия	218
----------------------	-----

УФАГИДРОМАШ, ООО, Россия	228
--------------------------	-----

4.4.6 Техника и технология ликвидации аварий и осложнений при бурении скважин

BEIJING DORIGHT TECHNOLOGY CO. LTD, Китай	51
---	----

НПО ПОЛИЦЕЛЛ, АО Россия, 600020, г. Владимир, ул. Линейная, д. 3 TEL/FAX +7 (4922) 32-51-40 E-mail: mail@npo-polycell.ru Internet: http://www.npo-polycell.ru	188
---	-----

4.5 Оборудование и технология наклонно-направленного бурения. Отклонители, забойные инклинометры

BEIJING GEO-VISTA TECHNOLOGY LTD, Китай	52
---	----

BEIJING HYDRAULIC TECHNOLOGY CO. LTD, Китай	52
---	----

CHENGDU MAXWELL ENERGY TECHNOLOGY CO. LTD, Китай	56
--	----

CHENGDU SEALAND ENERGY TECHNOLOGY CO. LTD, Китай	57
--	----

CHINA TIPTOP FORGING, Китай	58
-----------------------------	----

CHINA VIGOR DRILLING OIL TOOLS AND EQUIPMENT CO. LTD, Китай	58
---	----

DONGYING MINGDE PETROLEUM TECHNOLOGY CO. LTD, Китай	66
---	----

HELI TECH ENERGY CO. LTD, Китай	79
---------------------------------	----

QINGDAO ZITN TECHNOLOGY CO. LTD, Китай	100
--	-----

SICHUAN SILVER VALLEY ENERTech CO. LTD, Китай	113
---	-----

ZHUZHOU ZONCO SINOTECH WEAR-RESISTANT MATERIAL CO. LTD, Китай	136
---	-----

4.6 Техника и технология проводки горизонтальных скважин

ASBR TECHNOLOGY CO. LTD, Китай	49
--------------------------------	----

4.7 Аппаратура для контроля за проводкой ствола скважины. Контроль и регулирование технологических параметров бурения

BEIJING HYDRAULIC TECHNOLOGY CO. LTD, Китай	52
ПЕТРОВАЙЗЕР, ООО, Россия	193

4.9 Разобщение пластов и герметизация буровых скважин

JIANGSU SERVICE PETROLEUM TECHNOLOGY CO. LTD, Китай	86
SHANDONG YACHENG PETROLEUM TECHNOLOGY CO. LTD, Китай	107
МС-проект, ООО, Россия	182

4.9.1 Техника и технология крепления ствола скважины. Технологическая оснастка обсадных колонн. Обсадные трубы и их соединения. Башмаки обсадных колонн, хвостовики, скважинные фильтры, клапаны колонные

ANPING YANZHAO GRIDDLE WIRE MESH CO. LTD, Китай	48
BAOWU SPECIAL METALLURGY CO. LTD, Китай	50
DAQING SEAMLESS OIL PIPE CO. LTD, Китай	62
GAIHAR PRECISION METAL CO. LTD, Китай	72
GUANGZHOU JST SEALS TECHNOLOGY CO. LTD, Китай	74
LIANGZHENG VALVE CO. LTD, Китай	91
SHELFOIL PETROLEUM EQUIPMENT & SERVICES CO. LTD, Китай	110
WENZHOU SAFETY IMPORT & EXPORT CO. LTD, Китай	123
ZHEJIANG LIANDA FORGING CO. LTD, Китай	132

БУРАН, ГРУППА КОМПАНИЙ, ООО
Россия, 117105, г. Москва, вн. тер. г. м. о. Донской, Новоданиловская наб., д. 6, корп. 1
TEL +7 (495) 128-8021
E-mail: info@gk-buran.com
Internet: https://gkburan.com



147

ИРЭ-ПОЛЮС, НТО
Россия



168

ПЗТО ТИТАН, ООО, Россия

193

РУСВЕЛЬТ

Россия, 426006, Удмуртская Республика, г. Ижевск, ул. Телегина, д. 33
TEL +7 3412908438
E-mail: info@rusvelte.com
Internet: http://Rusvelte.com

Проектирование и производство различных типов скважинных фильтров для борьбы с механическими примесями с 1999 года.

204

ТМК, Россия

222

ТЯЖПРЕССМАШ, ПАО, Россия

226

4.9.1.1 Центрирование обсадных колонн. Центраторы

BAOWU SPECIAL METALLURGY CO. LTD, Китай	50
---	----

SHANDONG UNITOOLS MACHINERY CO. LTD, Китай 106

БУРАН, ГРУППА КОМПАНИЙ, ООО

Россия, 117105, г. Москва, вн. тер. г. м. о. Донской, Новоданиловская наб., д. 6, корп. 1
TEL +7 (495) 128-8021
E-mail: info@gk-buran.com
Internet: https://gkburan.com



147

ТЯЖПРЕССМАШ, ПАО, Россия 226

4.9.2 Цементирование обсадных колонн и скважин

DAQING SEAMLESS OIL PIPE CO. LTD, Китай	62
SUPERWAY (JIANGSU) VALVE CO. LTD, Китай	115
TIANJIN JEONSURE SCIENCE & TECHNOLOGY DEVELOPMENT CO. LTD, Китай	119

БУРАН, ГРУППА КОМПАНИЙ, ООО

Россия, 117105, г. Москва, вн. тер. г. м. о. Донской, Новоданиловская наб., д. 6, корп. 1
TEL +7 (495) 128-8021
E-mail: info@gk-buran.com
Internet: https://gkburan.com



147

НЕФТЕМАШ, ООО
Россия



185

4.9.2.1 Способы и оборудование для цементирования скважин. Цементировочные агрегаты, насосы, цементировочные пробки, обвязка устья скважины

HEBEI HUAAN PETROLEUM MACHINERY MANUFACTURING CO. LTD, Китай	76
PETROKH, Китай	98
SUPERWAY (JIANGSU) VALVE CO. LTD, Китай	115

4.9.2.2 Приготовление цементных растворов. Цементосмесительные установки, агрегаты

МАКРОМЕР
ИМ. В. С. ЛЕБЕДЕВА, НПП
Россия

МАКРОМЕР

176

4.9.3 Аппаратура и методы контроля за качеством цементирования скважин и технического состояния колонн

XI'AN FARRAY ENERGY TECHNOLOGY CO. LTD, Китай	125
---	-----

4.9.4 Герметизация буровых скважин в процессе бурения. Превенторы противовыбросовые, колонные головки

CHENGDE CITY DEVELOPMENT ZONE FUQUAN PETROLEUM MACHINERY CO. LTD, Китай	55
---	----

GUANGZHOU JST SEALS TECHNOLOGY CO. LTD , Китай	74
RSN CO. LTD , Китай	102
SICHUAN XINWEI RUBBER CO. LTD , Китай	113
SIYOSEAL (SHENZHEN) TECHNOLOGY CO. LTD , Китай	114

4.10 Техника и технологии освоения скважин. Компрессоры для освоения скважин после бурения

DRIPRO CO. LTD , Китай	67
HAGRIEN INDUSTRY CO. LTD , Китай	74
XI'AN FARRAY ENERGY TECHNOLOGY CO. LTD , Китай	125
АССОЦИАЦИЯ КОМПРЕССОРНЫХ ЗАВОДОВ , Россия	143

БОРЕЦ, КОМПРЕССОРНЫЙ ЗАВОД Россия, 140301, Московская обл., г. Егорьевск, ул. Парижской Коммуны, д. 16, этаж 3, пом. 302 TEL/FAX +7 (495) 363-9755 E-mail: info@borets-compressor.ru Internet: http://borets-compressor.ru	147
--	-----

КРАСНОДАРСКИЙ КОМПРЕССОРНЫЙ ЗАВОД (ККЗ) Россия, 353204, Краснодарский край, Динской р-н, станция Динская, ул. Железнодорожная, д. 265а TEL +7 (861) 298-0909 FAX +7 (861) 279-0609 E-mail: info@kkzav.ru Internet: http://kkzav.ru	173
---	-----

НОВАЯ СЕРВИСНАЯ КОМПАНИЯ (НСК) Россия, 353204, Краснодарский край, Динской р-н, станция Динская, ул. Железнодорожная, д. 255в TEL +7 (861) 298-3245 E-mail: info@nskomp.ru Internet: http://nskomp.ru	187
---	-----

4.10.1 Вскрытие продуктивных пластов перфорацией

CHENGDU ROCK PETROLEUM TECHNOLOGY DEVELOPMENT CO. LTD , Китай	57
--	----

4.10.2 Вызов притока и подготовка пласта к добыче нефти

CHANGSHA TAINE ELECTRONIC EQUIPMENT CO. LTD , Китай	55
JINGZHOU SUNRISE ENERGY TECHNOLOGY CO. LTD , Китай	88
PETROKH , Китай	98
QINGDAO HNA OILFIELD EQUIPMENT MANUFACTURING CO. LTD , Китай	99
XINMI WANLI INDUSTRY DEVELOPMENT CO. LTD , Китай	126

4.10.3 Бурение нефтяных и газовых скважин

CENTERWAY STEEL CO. LTD , Китай	54
CHENGDU MINJIANG PRECISION CUTTING TOOL CO. LTD , Китай	56
HEBEI JINGBO PETROLEUM MACHINERY CO. LTD , Китай	76
HENAN JINGRUI NEW MATERIAL TECHNOLOGY CO. LTD , Китай	80
HuBei ZhiGe Petroleum Equipment Co. LTD , Китай	82
JUXIN NEW MATERIALS TECHNOLOGY CO. LTD , Китай	90
LANDOIL CHEMICAL GROUP CO. LTD , Китай	90
NINGBO RILSON SEALING MATERIAL CO. LTD , Китай	96

SAGTA ENGINEERING LTD , Китай	102
ZHUZHOU METAL PLAYER TECHNOLOGY DEVELOPMENT CO. LTD , Китай	136
ZIBO JINSHENG INTERNATIONAL TRADING CO. LTD , Китай	136
БУРИНТЕХ, НПП , Россия	147
ДС-ИМПЕКС, ООО , Россия	159
ЗАВОДОУКОВСКИЙ МАШЗАВОД, АО , Россия	162

ИРЭ-ПОЛЮС, НТО
Россия



ПЛАКАРТ, АО , Россия	168
РИГИНТЕЛ, ООО , Россия	194
СКТ-ТРЕЙД, ООО , Россия	201
ТаргаС-РС, ООО , Россия	214
ТОРУС, ПКФ, ООО Россия	216



	224
--	-----

4.10.4 Управление интегрированными проектами, предоставление сервисных услуг по строительству скважин на шельфе

JUJIANG LANZO NEW MATERIAL TECHNOLOGY CO. LTD , Китай	89
--	----

4.11 Сервис буровых растворов

АККИМ Турция Miralay Sefik Bey Sokak, Akhan No:15, Gumussuyu — Beyoglu, Istanbul, 34437, Türkiye TEL +90 212 258 31 22 FAX +90 212 259 12 92 E-mail: mahir.bulut@akkim.com.tr Internet: https://akkim.com.tr/en/home	47
--	----

Представительство в РФ: ООО «АНТАРЕКС ГРУПП»,
г. Санкт-Петербург, ул. Блохина, д. 9, литера А, оф. 513-А
TEL 8 800 300 89 88
E-mail: chem@antarexgroup.com
Internet: http://www.antarexgroup.com

ANHUI JUCHENG FINE CHEMICALS CO. LTD , Китай	48
CAMP-SHINNING , Китай	54
CHANGSHA TAINE ELECTRONIC EQUIPMENT CO. LTD , Китай	55
DEOSEN BIOCHEMICAL (ORDOS) LTD , Китай	62
GUANGZHOU GU-POWER TECHNOLOGY CO. LTD , Китай	73
HEBEI JINGBO PETROLEUM MACHINERY CO. LTD , Китай	76
LANDOIL CHEMICAL GROUP CO. LTD , Китай	90
SHANDONG HAIWANG CHEMICAL CO. LTD , Китай	104
SHANDONG NUOER BIOTECHNOLOGY LIMITED COMPANY , Китай	105
UNIBROM CORP. , Китай	120
МАКРОМЕР ИМ. В. С. ЛЕБЕДЕВА, НПП , Россия	176

НПО ПОЛИЦЕЛЛ, АО

Россия, 600020, г. Владимир,
ул. Линейная, д. 3
TEL/FAX +7 (4922) 32-51-40
E-mail: mail@npo-polycell.ru
Internet: http://www.npo-polycell.ru



АКЦИОНЕРНОЕ ОБЩЕСТВО
«НПО «ПОЛИЦЕЛЛ»

ПРОИЗВОДСТВО РЕАГЕНТОВ И КОМПОЗИЦИОННЫХ МАТЕРИАЛОВ

Производство химических реагентов и материалов для строительства газовых, газоконденсатных и нефтяных скважин различной степени сложности.

Химреагенты и материалы АО «НПО «Полицелл» позволяют решать самые разнообразные задачи в области бурения скважин, освоения, капитального ремонта и ремонтно-восстановительных работ. Реагенты используются для приготовления и обработки буровых и тампонажных растворов, для технологических жидкостей, применяемых при предупреждении и ликвидации осложнений.

188

СЕРВИСНЫЙ ЦЕНТР СБМ, Россия 206

ХИМПАРТНЕРЫ, ООО, Россия 231

5 Оборудование и технологии для разработок месторождений на шельфе

5.1 Оборудование для бурения морских скважин

HONGHUA GROUP, Китай 81

SAGTA ENGINEERING LTD, Китай 102

SEED TECHNOLOGIES CORP. LTD, Китай 103

5.2 Геологоразведочное оборудование

DFXK PETROLEUM MACHINERY CO. LLC, Россия 64

5.2.3 Буровые насосы для геологоразведочного бурения и узлы

CN-OILSNAB CO. LTD, Китай 60

QINGZHOU TIANYANG PETROLEUM MACHINERY CO. LTD, Китай 100

YANGGU WANTONG PETROLEUM ACCESSORIES CO. LTD, Китай 127

5.3 Буровые установки и их узлы

BEIJING RYANSTER PETROLEUM EQUIPMENT CO. LTD, Китай 52

CHONGQING BEST CUTTER CO. LTD, Китай 58

CN-OILSNAB CO. LTD, Китай 60

DEZHOU BORU PETROLEUM MACHINERY MANUFACTURING CO. LTD, Китай 64

DFXK PETROLEUM MACHINERY CO. LLC, Россия 64

JI'NAN KAIXIANG PETROLEUM MACHINERY EQUIPMENT CO. LTD, Китай 88

SHANDONG VS PETROLEUM TECHNOLOGY CO. LTD, Китай 106

TIANJIN BREAK PETRO-MACHINERY MANUFACTURING CO. LTD, Китай 118

ДОСТУПНЫЕ РЕШЕНИЯ, ООО, Россия 159

КОРПОРАЦИЯ РАЗВИТИЯ УДМУРТСКОЙ РЕСПУБЛИКИ, АНО, Россия 172

5.3.2 Буровые лебедки

BAOJI JULING, Китай 50

СИБИРСКАЯ МАШИНОСТРОИТЕЛЬНАЯ КОМПАНИЯ, ООО (SIMACO), Россия 206

5.3.5 Вертлюги

CHONGQING YINHE PETRO CHEMICAL MACHINERY MANUFACTURING CO. LTD, Китай 60

5.3.8 Домкраты

АПС, ООО, Россия 142

ЭНЕРПРЕД, Россия 244

5.3.12 Дизель-гидравлические агрегаты

PUYANG ZHONGRUI MACHINERY REPAIR CO. LTD, Китай 99

ЭТЭО, ООО, Россия 246

5.3.13 Нагнетательные манифольды, запорная и регулирующая арматура

BEENTEER GROUP CO. LTD, Китай 51

CHANGZHOU CHENGLEI VALVE TECHNOLOGY CO. LTD, Китай 55

CHANGZHOU ENKAIR VALVES CO. LTD, Китай 55

CIR-LOK, Россия 60

HANDAN HOZPETRO MACHINERY CO. LTD, Китай 74

PLATINUM VALVE (ZHEJIANG) CO. LTD, Китай 98

SHANGHAI EHO VALVE CO. LTD, Китай 108

SHANGHAI VALVE FACTORY CO LTD, Китай 110

SUZHOU YOUWEI FLUID TECHNOLOGY CO. LTD, Китай 116

WENZHOU GAIRUI VALVE CO. LTD, Китай 122

WUZHONG INSTRUMENT CO. LTD, Китай 124

ZHEJIANG NEWTON FLUID CONTROL CO. LTD, Китай 132

ZHEJIANG PNEUID TECHNOLOGY CO. LTD, Китай 132

ZHEJIANG ZHONGDE AUTOMATIC CONTROL SCIENCE AND TECHNOLOGY JOINT STOCK CO. LTD, Китай 134

АЗ АТОМ, ООО, Россия 139

АНЕКО, ПК, ООО
Россия, 454904, г. Челябинск, вн. р-н Советский, ул. Челябинская, д. 38
TEL +7 (351) 729-9049
E-mail: info@aneko.ru
Internet: http://www.aneko.ru 142

ТВЕРДОСПЛАВ
Россия, 117638, г. Москва, вн. тер. г. м. о. Нагорный, Варшавское ш., д. 56, стр. 2, этаж 4, пом. II
TEL +7 (495) 225-4470
E-mail: info@tverdospplav.ru
Internet: http://www.tverdospplav.ru 216

УЛПРОМ, ООО, Россия 227

ХЕННЛИХ, Россия 231

5.3.15 Прочие узлы к буровым установкам

CHONGQING BEST CUTTER CO. LTD, Китай 58

JI'NAN KAIXIANG PETROLEUM MACHINERY EQUIPMENT CO. LTD, Китай 88

5.4 Электрооборудование буровых установок

TIANJIN BREAK PETRO-MACHINERY MANUFACTURING CO. LTD, Китай 118

БЕРКАНА, ООО, Россия 146

ВНИИР, АО, Россия	151
ГОРЭКС-СВЕТОТЕХНИКА, ЗАВОД, ООО, Россия	156
РЕЛЕМАТИКА, ООО, Россия	200
СервисМонтажИнтеграция, Россия	206
СИМЭКС, Россия	207
ЧЭАЗ, АО, Россия	234
ЭКРА, НПП, Россия	236
ЭКСЭЛ, ООО, Россия	238

5.4.1 Распределительные устройства высокого напряжения

ЧЭТА, ООО, Россия	234
-------------------	-----

5.4.2 Силовые и преобразовательные трансформаторы

SLANVERT, Китай	115
ПРОМЫШЛЕННЫЕ ДРОССЕЛИ, ООО, Россия	198
ЧЭАЗ, АО, Россия	234

5.4.3 Электродвигатели

CCS ELECTRIC, Китай	54
SHANDONG LIJU ELECTRICAL MACHINERY CO. LTD, Китай	105
YUCHAI GROUP, Китай	129
ZHEJIANG BHS JOURNAL BEARING CO. LTD, Китай	129
МОГИЛЕВЛИФТМАШ, ОАО, Республика Беларусь	181
СИМЭКС, Россия	207
ЯРОСЛАВСКИЙ ЭЛЕКТРОМАШИНОСТРОИТЕЛЬНЫЙ ЗАВОД, АО, Россия	248

5.4.4 Электронные устройства управления электроприводами буровых установок

CCS ELECTRIC, Китай	54
HANDAN HOZPETRO MACHINERY CO. LTD, Китай	74
SHANDONG LIJU ELECTRICAL MACHINERY CO. LTD, Китай	105
SLANVERT, Китай	115
ZHEJIANG PNEUPID TECHNOLOGY CO. LTD, Китай	132

5.5 Оборудование для механизации спуско-подъемных операций

DFXK PETROLEUM MACHINERY CO. LLC, Россия	64
WEITE TECHNOLOGIES CO. LTD, Китай	122

5.5.1 Механизмы

HANGZHOU TURBINE POWER GROUP CO. LTD, Китай	75
---	----

5.5.5 Краны подъемные

SHANDONG SHENLI RIGGING CO. LTD, Китай	105
--	-----

5.5.9 Оборудование циркуляционных систем (ЦС) по очистке и приготовлению буровых растворов

ANPING COUNTY GUANGMING METAL PRODUCTS CO. LTD, Китай	48
---	----

HEBEI BO STAR PETROCHEMICAL EQUIPMENT CO. LTD, Китай	75
XI'AN KOSUN ENVIRONMENTAL ENGINEERING CO. LTD, Китай	125
XI'AN KOSUN MACHINERY CO. LTD, Китай	126
ИНЕРТА, ООО, Россия	164
СИБИРСКАЯ МАШИНОСТРОИТЕЛЬНАЯ КОМПАНИЯ, ООО (SIMACO), Россия	206
ТВЕРДОСПЛАВ, Россия	216

5.5.11 Системы циркуляционные, блоки, мельницы

НЕФТЬ, ООО, Россия	186
--------------------	-----

5.5.12 Установки ситогидроциклонные, пескоотделители и сита

HEBEI BO STAR PETROCHEMICAL EQUIPMENT CO. LTD, Китай	75
XI'AN KOSUN ENVIRONMENTAL ENGINEERING CO. LTD, Китай	125
XI'AN KOSUN MACHINERY CO. LTD, Китай	126
ZHENGZHOU JINSHI MACHINERY CO. LTD, Китай	135
ИНЕРТА, ООО, Россия	164

5.5.13 Резервуары

PANJIN TIANGONG PRECISION CASTING CO. LTD, Китай	98
НЕФТЬ, ООО, Россия	186

5.5.15 Системы обогрева буровых установок

PANJIN TIANGONG PRECISION CASTING CO. LTD, Китай	98
РОСКЕР, Россия	201

5.5.17 Смесители и перемешивающие устройства

СИБИРСКАЯ МАШИНОСТРОИТЕЛЬНАЯ КОМПАНИЯ, ООО (SIMACO), Россия	206
---	-----

5.6 Оборудование для транспортирования и хранения сыпучих материалов

SHANDONG WANBANG PETROLEUM TECHNOLOGY CO. LTD, Китай	106
SHANGHAI BAOSHAN PACIFIC CONTAINER CO. LTD, Китай	107

5.7 Специальные транспортные и грузоподъемные средства для буровых работ

ЮТэйр — Вертолетные услуги, АО, Россия	248
--	-----

5.7.2 Поворотные краны

JIANGSU HONGYANG PETROLEUM TECHNOLOGY CO. LTD, Китай	85
--	----

5.8 Противовыбросовое оборудование

BEIJING RYANSTER PETROLEUM EQUIPMENT CO. LTD, Китай	52
CHENGDE CITY DEVELOPMENT ZONE FUQUAN PETROLEUM MACHINERY CO. LTD, Китай	55
GUANGZHOU DONGSU PETROLEUM D&E EQUIPMENT CO. LTD, Китай	73
ZHEJIANG DITE HIGH INTENSION BOLT CO. LTD, Китай	130
РГКС, АО, Россия	199

5.8.1	Превенторы		
ТИИKNЭ, ТОО, Республика Казахстан		220	
5.8.2	Манифольды противовыбросового оборудования (МПО)		
SHAANXI KERGU MECHANICAL EQUIPMENT CO. LTD, Китай		104	
ТИИKNЭ, ТОО, Республика Казахстан		220	
ЭЛМАШ, АО, Россия		241	
5.8.3	Оборудование, применяемое в условиях высокого содержания токсичных газов		
ЭКОХИМПРИБОР НПО, ООО, Россия		236	
5.8.4	Технические средства для глушения скважин		
ПЕРМХИМПРОДУКТ, НАУЧНО-ПРОИЗВОДСТВЕННАЯ ФИРМА, ООО, Россия		192	
5.9	Оборудование и инструмент для компоновки бурильной колонны		
JIANGSU SERVICE PETROLEUM TECHNOLOGY CO. LTD, Китай		86	
QINGDAO SINGHO INDUSTRIAL COMPANY LTD, Китай		100	
SHAANXI WELONG INT'L SUPPLY CHAIN MGT. CO. LTD, Китай		104	
5.9.4	Трубы бурильные		
BEALL INDUSTRY GROUP CO. LIMITED, Китай		51	
SHANDONG YITAI HYDRAULIC TECHNOLOGY CO. LTD, Китай		107	
5.9.5	Центраторы		
PUYANG ZHONGSHI GROUP CO. LTD, Китай		99	
НЕФТЕМАШ, КРАСНОДАРСКИЙ ЗАВОД, АО, Россия		185	
5.9.6	Клапаны бурильной колонны		
ТВЕРДОСПЛАВ, Россия		216	
5.9.7	Колонные головки		
NEWAY VALVE (SUZHOU) CO. LTD, Китай		96	
SHAANXI KERGU MECHANICAL EQUIPMENT CO. LTD, Китай		104	
5.10	Гидравлические забойные двигатели		
5.10.1	Турбинные забойные двигатели (турбобуры)		
SHANDONG YILI POWER TECHNOLOGY CO. LTD, Китай		107	
5.11	Породоразрушающий инструмент		
HENAN YALONG DIAMOND TOOLS CO. LTD, Китай		80	
ВОЛГАБУРМАШ, АО, Россия		151	
5.11.2	Головки бурильные		
SHAANXI HAINAISEN PETROLEUM TECHNOLOGY CO. LTD, Китай		103	
5.12	Оборудование для предупреждения и ликвидации осложнений при бурении и креплении скважин		
ZIGONG CEMENTED CARBIDE IMP. & EXP. CORP. LTD, Китай		136	
5.12.3	Оснастка технологическая обсадной колонны (кроме пакеров)		
НЕФТЕМАШ, КРАСНОДАРСКИЙ ЗАВОД, АО, Россия		185	
5.13	Пакеры и якоря		
CHENGDU EAST NEW MATERIAL CO. LTD, Китай		56	
HEBEI SAIXUAN IMPORT & EXPORT TRADING CO. LTD, Китай		77	
JIANGSU KEFENG PETROCHEMICAL MACHINERY CO. LTD, Китай		86	
JINGZHOU SUNRISE ENERGY TECHNOLOGY CO. LTD, Китай		88	
MIANYANG YANGTENG COMPOSITE MATERIALS CO. LTD, Китай		93	
НГ-ТЕХНОЛОДЖИ			
Россия, г. Москва, Мичуринский просп., д. 51			
TEL +7 (495) 220-6781			
E-mail: ng-tech@mail.ru			
Разбухающие пакеры для изоляции пластов при ГРП и использовании скважинных фильтров.		183	
СИМОЙЛ, ООО, Россия		207	
5.13.2	Вспомогательные устройства и инструмент		
МЕГАВATT-1, ЗАО, Россия		178	
5.13.5	Стабилизаторы		
DONGYING KESHUANG BIOCHEMICAL CO. LTD, Китай		66	
5.14	Оборудование для эксплуатации морских скважин		
5.14.3	Оборудование для бесштанговой глубиннонасосной эксплуатации		
ЕСРСР, Китай		68	
5.14.4	Оборудование для одновременной раздельной эксплуатации нескольких пластов в одной скважине		
НГ-ТЕХНОЛОДЖИ			
Россия, г. Москва, Мичуринский просп., д. 51			
TEL +7 (495) 220-6781			
E-mail: ng-tech@mail.ru			
Разбухающие пакеры для изоляции пластов при ГРП и использовании скважинных фильтров.		183	
5.15	Оборудование и инструмент для подземного ремонта скважин		
DFXK PETROLEUM MACHINERY CO. LLC, Россия		64	
HUATONG, Китай		81	
SJ PETROLEUM MACHINERY CO. SINOPEC, Китай		114	
СИМОЙЛ, ООО, Россия		207	

5.15.1 Подъемные лебедки
СИБИРСКАЯ МАШИНОСТРОИТЕЛЬНАЯ КОМПАНИЯ, ООО
(SIMACO), Россия 206

5.15.2 Подъемные установки
TIANJIN VICTORY OILFIELD EQUIPMENT MANUFACTURING
LIMITED COMPANY, Китай 120

5.15.3 Агрегаты
Мик Энергия, Россия 180

5.15.5 Вертлюги
HUBEI SLETPETRO TECHNOLOGY CO. LTD, Китай 82

5.15.7 Талевые блоки
DONGYING ROBUST PETROLEUM EQUIPMENT
CO. LTD, Китай 66

5.15.8 Подъемные крюки
SHANDONG SHENLI RIGGING CO. LTD, Китай 105

5.15.12 Ключи
АПС, ООО, Россия 142

5.16 Оборудование для поддержания
пластового давления
НАУЧНО-ПРОМЫШЛЕННАЯ АССОЦИАЦИЯ
АРМАТУРОСТРОИТЕЛЕЙ (НПАА), Россия 182
РЕАМ-РТИ, ООО, Россия 199

5.16.1 Центробежные насосы
BENLIU PUMP TECHNOLOGY (JIAXING) CO. LTD, Китай 53
HUNAN TANE OCEAN PUMP CO. LTD, Китай 82

ZIBO WATER
RING VACUUM PUMP
FACTORY CO. LTD
Китай



136

КУРС, НПО, Россия

174

НК КРОН, ООО
Россия



187

ТВЕРДОСПЛАВ, Россия

216

5.16.2 Насосные станции системы поддержания
пластового давления

ЗБКит, ООО
Россия, 117149, г. Москва,
ул. Болотниковская, д. 36, корп. 6, кв. 205
TEL/FAX +7 (977) 753-20-88, (977) 267-88-00
E-mail: info@zokit.ru
Internet: http://zokit.ru

162

5.16.3 Устьева арматура для нагнетательных скважин

АНЕКО, ПК, ООО
Россия, 454904, г. Челябинск, вн. р-н Советский,
ул. Челябинская, д. 38
TEL +7 (351) 729-9049
E-mail: info@aneko.ru
Internet: http://www.aneko.ru

142

УЛПРОМ, ООО, Россия

227

5.16.4 Установки погружных центробежных
электронасосов для поддержания
пластового давления

GUANGHAN N&D CARBIDE CO. LTD, Китай

73

5.17 Оборудование для активного
воздействия на пласт

FLOWINN, Китай

68

HUBEI JIAYE PETRO-MACHINERY CORP., Китай

81

СПЕЦВАГОНСНАБ, ООО, Россия

212

5.17.1 Установки и насосы для нагнетания воды и
других жидкостей в плунжерные насосы к ним

JIANGSU SUNMOON SHALE GAS HIGH PRESSURE HOSE
CO. LTD, Китай

86

НЕФТЕМАШ, ООО
Россия



185

НК КРОН, ООО, Россия

187

5.17.2 Установки парогенераторные
для нагнетания пара в пласт

ПОДОЛЬСКИЙ
МАШИНОСТРОИТЕЛЬНЫЙ
ЗАВОД, АО
Россия



195

5.17.4 Оборудование для подготовки воды,
приготовления растворов различных
химических реагентов и дозирования

AFFCO FLOW CONTROL (SHANGHAI) CO. LTD, Китай

47

5.17.6 Оборудование устьевое для нагнетания различных агентов в пластыИТеК ББМВ, 000
Россия

ГРУППА ПРИБОРОСТРОИТЕЛЬНЫХ КОМПАНИЙ



168

5.17.7 Оборудование скважинное для нагнетания различных агентов в пласты (кроме пакеров)

CHENGDU ROCK PETROLEUM TECHNOLOGY DEVELOPMENT CO. LTD, Китай

57

TIANJIN JEONSURE SCIENCE & TECHNOLOGY DEVELOPMENT CO. LTD, Китай

119

5.17.9 Оборудование для активного воздействия на нефтяные пластыНЕФТЕМАШ, 000, Россия 185
СПЕЦВАГОНСНАБ, 000, Россия 212**5.17.10** Газовые винтовые компрессорыDEMAG DELAVAL SERVICES (DDS)
Иран

62

FUJIAN SNOWMAN CO. LTD, Китай

72

АРСМАШ, 000, Россия 143

5.18 Оборудование для сбора и подготовки нефти и газаОЙЛТИМ, КОМПАНИЯ, Россия 190
ХЕННЛИХ, Россия 231**5.18.1** Замерные установкиNANJING WOTIAN TECHNOLOGY CO. LTD, Китай 94
XUZHOU COMBUSTION CONTROL RESEARCH INSTITUTE CO. LTD, Китай 127
АВТОМАТИЗАЦИЯ-МЕТРОЛОГИЯ-ЭКСПЕРТ, 000, Россия 138**5.18.4** Блочные нефтяные насосные станции (БННС)HANGZHOU GUONENG STEAM TURBINE ENGINEERING CO. LTD, Китай 75
ЗБКит, 000
Россия, 117149, г. Москва,
ул. Болотниковская, д. 36, корп. 6, кв. 205
TEL/FAX +7 (977) 753-20-88, (977) 267-88-00
E-mail: info@zokit.ru
Internet: http://zokit.ru

162

5.18.10 Комплексы и установки для подготовки нефти и газаMINGSHUO ENVIRONMENT TECHNOLOGY GROUP CO. LTD, Китай 94
ТОМСКАЯ ЭЛЕКТРОННАЯ КОМПАНИЯ, НПП, 000, Россия 224**5.19** Оборудование и инструмент для цементирования морских скважин и других технологических процессовHuBei ZhiGe Petroleum Equipment Co. LTD, Китай 82
LUOYANG GOLDEN EGRET GEOTOOLS CO. LTD, Китай 92
SHELFOIL PETROLEUM EQUIPMENT & SERVICES CO. LTD, Китай 110**5.19.1** Смесительные установкиНЕФТЕМАШ, 000
Россия**НЕФТЕМАШ**

185

5.19.2 Блок манифольдаHUBEI SLETPETRO TECHNOLOGY CO. LTD, Китай 82
ОМЕГА СП, Россия 190
ЭЛМАШ, АО, Россия 241**5.19.5** Клапаны цементировочныеFLOWX VALVE, Китай 70
ZIGONG LITUO NEW MATERIAL CO. LTD, Китай 137**5.19.8** Головки цементировочные

PUYANG ZHONGSHI GROUP CO. LTD, Китай 99

5.19.9 Компрессорные станции

FUJIAN SNOWMAN CO. LTD, Китай 72

NIROOMECHANIC ASIA**COMPANY**Иран
Unit 1, No. 6, Amirifar Alley,
in front of Yakhchal St., Shariati St.,
1913863651, Tehran, Iran
TEL +98 21 88390757, +98 21 88390613
FAX +98 21 45812513
E-mail: info@niroomechanic.ir
Internet: http://www.niroomechanic.ir

97

ZHEJIANG QIANGSHENG COMPRESSOR MANUFACTURING CO. LTD, Китай

132

АРСМАШ, 000, Россия 143

ЗАВОД АГРЕГАТТУРБОМАШ, 000Россия, 127015, г. Москва,
ул. Большая Новодмитровская,
д. 23, стр. 6, этаж 2, пом. IA, комн. 30
TEL/FAX +7 (495) 775-1046
E-mail: zavodatm@mail.ru
Internet: http://www.zavodatm.com

160

КРАСНОДАРСКИЙ КОМПРЕССОРНЫЙ ЗАВОД (ККЗ)

Россия, 353204, Краснодарский край, Динской р-н, станция Динская, ул. Железнодорожная, д. 265а
TEL +7 (861) 298-0909
FAX +7 (861) 279-0609
E-mail: info@kkzav.ru
Internet: http://kkzav.ru

173

НОВАЯ СЕРВИСНАЯ КОМПАНИЯ (НСК)

Россия, 353204, Краснодарский край, Динской р-н, станция Динская, ул. Железнодорожная, д. 255В
TEL +7 (861) 298-3245
E-mail: info@nskomp.ru
Internet: http://nskomp.ru

187

5.19.15 Агрегаты цементировочные

HEBEI SAIXUAN IMPORT & EXPORT TRADING CO. LTD, Китай 77
НЕФТЕМАШ, ООО, Россия 185

5.20 Насосное, вентиляционное и компрессорное оборудование

HEBEI YUANDONG PUMPS MANUFACTURING CO. LTD, Китай 79
MOON ENVIRONMENT TECHNOLOGY CO. LTD, Китай 94
QINGDAO HNA OILFIELD EQUIPMENT MANUFACTURING CO. LTD, Китай 99
SBW ELECTRO-MECHANICS IMPORT & EXPORT CORPORATION (SBW INTERNATIONAL), Китай 103

ZIBO WATER RING VACUUM PUMP FACTORY CO. LTD
Китай



136

ЗБКит, ООО

Россия, 117149, г. Москва, ул. Болотниковская, д. 36, корп. 6, кв. 205
TEL/FAX +7 (977) 753-20-88, (977) 267-88-00
E-mail: info@zokit.ru
Internet: http://zokit.ru

162

КУРС, НПО, Россия 174

МЕРУС, ООО, Россия 178

НК КРОН, ООО, Россия 187

ТРЭМ ИНЖИНИРИНГ, АО

Россия

ТРЭМ Инжиниринг
эффективная основа

225

5.20.2 Установки погружных центробежных насосов для добычи нефти

СИСТЕМА-СЕРВИС УК, ООО, Россия 207

5.20.5 Установки гидropоршневых насосов для добычи нефти

SHENZHEN AOTUOSHI HYDRAULIC MACHINERY CO. LTD, Китай 111

5.20.6 Центробежные насосы для поддержания пластового давления

DALIAN KENUAN PUMP CO. LTD, Китай 61
ХИТ ИНЖИНИРИНГ, ООО, Россия 232

5.20.7 Насосные установки для промывочных работ

НЕФТЕМАШ, ООО
Россия  **НЕФТЕМАШ**
185

5.20.9 Насосные установки для цементирования скважин и других технологических процессов

НЕФТЕМАШ, ООО
Россия  **НЕФТЕМАШ**
185

5.20.10 Штанговые скважинные насосы

WEIFANG SUBTOR ROTATING PRECISION MACHINERY CO. LTD, Китай 121

5.20.11 Блоки насосные, агрегаты насосные

AILIPU, Китай 47
CHONGQING MACHINERY & ELECTRIC CO. LTD, Китай 60
GUANGHAN N&D CARBIDE CO. LTD, Китай 73
БЕЛОРУССКИЕ СТАНКИ, ТОРГОВЫЙ ДОМ, Россия 145

ЗБКит, ООО

Россия, 117149, г. Москва, ул. Болотниковская, д. 36, корп. 6, кв. 205
TEL/FAX +7 (977) 753-20-88, (977) 267-88-00
E-mail: info@zokit.ru
Internet: http://zokit.ru

162

НК КРОН, ООО, Россия 187

5.20.12 Насосы нефтяные магистральные

ЗБКит, ООО

Россия, 117149, г. Москва, ул. Болотниковская, д. 36, корп. 6, кв. 205
TEL/FAX +7 (977) 753-20-88, (977) 267-88-00
E-mail: info@zokit.ru
Internet: http://zokit.ru

162

ТРАНСНЕФТЬ, ПАО, Россия 224

ХИТ ИНЖИНИРИНГ, ООО, Россия 232

5.20.13 Узлы и детали насосов сменные

DEZHOU BORU PETROLEUM MACHINERY MANUFACTURING CO. LTD, Китай 64

HUBEI ADA PETROLEUM EQUIPMENT CO. LTD, Китай 81

SHENZHEN AOTUOSHI HYDRAULIC MACHINERY CO. LTD, Китай 111

SICHUAN L/G OILFIELD EQUIPMENT LTD, Китай 113

ZIGONG ZHAOQIANG SEALING PRODUCTS INDUSTRIAL CO. LTD, Китай 137

АЛЛТЕХНОЛУ, ООО, Россия 140

ПРОМТЕХФИЛЬТР, ООО , Россия	197
ТВЕРДОСПЛАВ , Россия	216

5.20.14 Насосы прочие

ERSTEVAK , Россия	67
WEIFANG SUBTOR ROTATING PRECISION MACHINERY CO. LTD , Китай	121

ZIBO WATER RING VACUUM PUMP FACTORY CO. LTD
Китай



136

ЗБКит, ООО Россия, 117149, г. Москва, ул. Болотниковская, д. 36, корп. 6, кв. 205 TEL/FAX +7 (977) 753-20-88, (977) 267-88-00 E-mail: info@zokit.ru Internet: http://zokit.ru	162
---	-----

НАСОСЫ И УПЛОТНЕНИЯ, ООО , Россия	182
НК КРОН, ООО , Россия	187
ТАЛНАХСКИЙ МЕХАНИЧЕСКИЙ ЗАВОД, ЗАО , Россия	216

5.20.15 Вентиляторы

HUBEI SANFENG TURBINE EQUIPMENT CO. LTD , Китай	81
--	----

5.20.16 Компрессоры

HUBEI SANFENG TURBINE EQUIPMENT CO. LTD , Китай	81
QIDAKON , Китай	99
SHANGHAI MARINE DIESEL ENGINE RESEARCH INSTITUTE (SMDERI) , Китай	109
SHENYANG HENGTE POWER MACHINERY CO. LTD , Китай	111
ZHEJIANG QIANGSHENG COMPRESSOR MANUFACTURING CO. LTD , Китай	132

КРАСНОДАРСКИЙ КОМПРЕССОРНЫЙ ЗАВОД (ККЗ) Россия, 353204, Краснодарский край, Динской р-н, станция Динская, ул. Железнодорожная, д. 265а TEL +7 (861) 298-0909 FAX +7 (861) 279-0609 E-mail: info@kkzav.ru Internet: http://kkzav.ru	173
---	-----

5.21 Электрооборудование для добычи

SHANDONG HANDE AUTOMATION CONTROL EQUIPMENT CO. LTD , Китай	104
АйДи-Электро , Россия	139
ЗАВОД ИННОВАЦИОННЫХ ТЕХНОЛОГИЙ, ООО , Россия	160
КЭАЗ , Россия	174
СВЭЛ , Россия	205
СИМЭКС , Россия	207
СИСТЕМОТЕХНИКА , Россия	208
СИСТЭМ ЭЛЕКТРИК, АО , Россия	208
ТСС, ГРУППА КОМПАНИЙ , Россия	225
ЧЭАЗ, АО , Россия	234

ЭКРА, НПП , Россия	236
ЭКСЭЛ, ООО , Россия	238
ЭЛЕКТРОЩИТ САМАРА , Россия	240

5.21.1 Электрооборудование для буровых работ

ARICELL CO. LTD , Республика Корея	49
СЕЛЛЗ ТРЕЙД, ООО , Россия	206
ЭКОХИТ, ООО , Россия	236

5.21.2 Электрооборудование для нефтепромысловых работ

ARICELL CO. LTD , Республика Корея	49
JIANGSU WEINENG ELECTRIC CO. LTD , Китай	87
SUNLEEM TECHNOLOGY INCORPORATED COMPANY , Китай	115
ГОРЭЛТЕХ , Россия	156
СВЭЛ , Россия	205
ЭЛЕКТРОЩИТ САМАРА , Россия	240

5.21.4 Электрооборудование для трубопроводного транспорта нефти и газа

URALCELL , Россия	121
ZHEJIANG BAICHUAN INTELLIGENT CONTROL VALVE LTD , Китай	129
ЛЕМБЕРГ , Россия	175

СГЭП НТЦ Россия, 630087, г. Новосибирск, ул. Новогодняя, д. 24/1, комн. 409 TEL 8 800 770-7512 E-mail: manager@sgepnsk.ru Internet: https://sgep-it.ru, https://forpost-co.ru	205
--	-----

ТОМСКАЯ ЭЛЕКТРОННАЯ КОМПАНИЯ, НПП, ООО Россия	224
---	-----

**5.21.5** Прочее электрооборудование

VIMED , Турция	53
HD ELECTRIC RUS , Россия	75
TIANJIN PAUWAY POWER EQUIPMENT CO. LTD (PAUWAY) , Китай	119
АБСОЛЮТНЫЕ РЕШЕНИЯ, ООО , Россия	138
БРЕСЛЕР, НПП, ООО , Россия	147
ВЕТЕР, ПП , Россия	150
МКС, ПКФ, ООО , Россия	181

СГЭП НТЦ Россия	205
---------------------------	-----

СЕЛЛЗ ТРЕЙД, ООО , Россия	206
СИМЭКС , Россия	207

СНАБЭКСПОРТ, ООО , Россия	210
СокТрейд , Россия	210
ЭКОХИТ, ООО , Россия	236
ЭКСЭЛ, ООО , Россия	238

5.22 Инструмент к оборудованию для добычи нефти и газа

ZHUZHOU METAL PLAYER TECHNOLOGY DEVELOPMENT CO. LTD , Китай	136
ZIGONG ZHAOQIANG SEALING PRODUCTS INDUSTRIAL CO. LTD , Китай	137

5.24 Инструмент ловильный для ликвидации аварий при бурении

HEILONGJIANG NORTH SHUANGJIA DRILLING TOOLS CO. LTD , Китай	79
--	----

5.26 Инструмент буровой (не породоразрушающий)

HEBEI LONGWAY PETROLEUM EQUIPMENT CO. LTD , Китай	77
HELI TECH ENERGY CO. LTD , Китай	79

5.28 Инструмент для бурения геологоразведочных скважин

ASBR TECHNOLOGY CO. LTD , Китай	49
LIAOCHENG SUPER NEW MATERIAL CO. LTD , Китай	91
ZHENGZHOU NEW ASIA SUPERHARD MATERIAL COMPOSITE CO. LTD , Китай	135

5.28.10 Инструмент прочий

FUJIAN MEIFU TECHNOLOGY CO. LTD , Китай	72
YANGER , Китай	127
ОЛЬМАКС, ООО , Россия	190
ПИЛСНАБ, ООО , Республика Беларусь	194

5.29 Сырье, реагенты, материалы

DANYANG KAIXIN ALLOY MATERIAL CO. LTD , Китай	62
DRILL GECKO , Россия	66
HENAN BOYUAN NEW MATERIALS CO. LTD , Китай	79
JIANGXI BAOSHUNCHANG SUPER ALLOY CO. LTD , Китай	88
PROMXIM IMPEX, ООО , Республика Узбекистан	98
SHANDONG NUOER BIOTECHNOLOGY LIMITED COMPANY , Китай	105
XIAMEN GOLDEN EGRET SPECIAL ALLOY CO. LTD , Китай	125
ZHEJIANG HONGYU NEW MATERIALS CO. LTD , Китай	131
ZHENGZHOU HOLLOWLITE MATERIALS CO. LTD , Китай	134

ДИАФОР, ООО Россия, 127006, г. Москва, вн. тер. г. м. о. Тверской, ул. Долгоруковская, д. 31, стр. 3, этаж 2, комн. 1, 7, 8 TEL/FAX +7 (499) 250-3732 E-mail: info@diafor.ru Internet: http://diafor.ru	158
ЕТС , Россия	160

ИНТЕРКЕМ Россия, 198095, г. Санкт-Петербург, ул. Маршала Говорова, д. 35, литера А TEL +7 (812) 389-6095 E-mail: office@interchem.com.ru Internet: http://www.loginter.ru	167
--	-----

МАКРОМЕР ИМ. В. С. ЛЕБЕДЕВА, НПП , Россия	176
ОЙЛ ЭНЕРДЖИ , Россия	190

ПЕРМХИМПРОДУКТ, НАУЧНО-ПРОИЗВОДСТВЕННАЯ ФИРМА, ООО , Россия	192
--	-----

РИТМ, ООО , Россия	201
---------------------------	-----

СТАЛЬ-МАКСИМУМ, ООО , Россия	214
-------------------------------------	-----

УралХимСинтез, ООО , Россия	228
------------------------------------	-----

ХЭХУА-РУС , Россия	232
---------------------------	-----

5.28.1 Химреагенты и материалы для приготовления и регулирования свойств буровых растворов

АККИМ Турция Miralay Sefik Bey Sokak, Akhan No:15, Gumussuyu — Beyoglu, Istanbul, 34437, Türkiye TEL +90 212 258 31 22 FAX +90 212 259 12 92 E-mail: mahir.bulut@akkim.com.tr Internet: https://akkim.com.tr/en/home	47
Представительство в РФ: ООО «АНТАРЕКС ГРУПП», г. Санкт-Петербург, ул. Блохина, д. 9, литера А, оф. 513-А TEL 8 800 300 89 88 E-mail: chem@antarexgroup.com Internet: http://www.antarexgroup.com	

CAMP-SHINNING , Китай	54
------------------------------	----

DESHI ENERGY TECHNOLOGY GROUP CO. LTD , Китай	64
--	----

DONGYING MINGDE PETROLEUM TECHNOLOGY CO. LTD , Китай	66
---	----

DRILL GECKO , Россия	66
-----------------------------	----

FORING CHEMICALS SCIENCE AND TECHNOLOGY LTD , Китай	70
--	----

JIANGSU KOLOD FOOD INGREDIENTS CO. LTD , Китай	86
---	----

PROMXIM IMPEX, ООО , Республика Узбекистан	98
---	----

SHANGHAI HENGYE MOLECULAR SIEVE CO. LTD , Китай	108
--	-----

SHENYANG TAIGE OIL EQUIPMENT CO. LTD , Китай	111
---	-----

ZIBO JINSHENG INTERNATIONAL TRADING CO. LTD , Китай	136
--	-----

БУРОВЫЕ ТЕХНОЛОГИИ И МАТЕРИАЛЫ, ООО , Россия	148
---	-----

ДОМАНОВСКИЙ ПРОИЗВОДСТВЕННО-ТОРГОВЫЙ КОМБИНАТ, ОАО , Республика Беларусь	158
---	-----

ИНТЕРКЕМ Россия, 198095, г. Санкт-Петербург, ул. Маршала Говорова, д. 35, литера А TEL +7 (812) 389-6095 E-mail: office@interchem.com.ru Internet: http://www.loginter.ru	167
--	-----

НПО ПОЛИЦЕЛЛ, АО , Россия	188
----------------------------------	-----

СКТ-ТРЕЙД, ООО , Россия	214
--------------------------------	-----

УралХимСинтез, ООО , Россия	228
------------------------------------	-----

ХИМПРОМ, ООО , Россия	231
------------------------------	-----

5.29.2 Реагенты для интенсификации добычи нефти**ИНТЕРКЕМ**

Россия, 198095, г. Санкт-Петербург,
ул. Маршала Говорова, д. 35, литера А
TEL +7 (812) 389-6095
E-mail: office@interchem.com.ru
Internet: http://www.loginter.ru

167

5.29.3 Реагенты, используемые при транспортировке нефти**ИНТЕРКЕМ**

Россия, 198095, г. Санкт-Петербург,
ул. Маршала Говорова, д. 35, литера А
TEL +7 (812) 389-6095
E-mail: office@interchem.com.ru
Internet: http://www.loginter.ru

167

5.29.4 Реагенты для очистки воды, почвы, воздуха**ИНТЕРКЕМ**

Россия, 198095, г. Санкт-Петербург,
ул. Маршала Говорова, д. 35, литера А
TEL +7 (812) 389-6095
E-mail: office@interchem.com.ru
Internet: http://www.loginter.ru

167

5.29.5 Материалы для цементирования скважин

DANYANG KAIXIN ALLOY MATERIAL CO. LTD , Китай	62
FUJIAN MEIFU TECHNOLOGY CO. LTD , Китай	72
JIANGSU KOLOD FOOD INGREDIENTS CO. LTD , Китай	86
SICHUAN HONGSHENG PETROLEUM ENGINEERING TECHNOLOGY SERVICE CO. LTD , Китай	112
ZHENGZHOU HOLLOWLITE MATERIALS CO. LTD , Китай	134

НПО ПОЛИЦЕЛЛ, АО

Россия, 600020, г. Владимир, ул. Линейная, д. 3
TEL/FAX +7 (4922) 32-51-40
E-mail: mail@npo-polycell.ru
Internet: http://www.npo-polycell.ru

188

5.29.6 Тепло-, гидро- и звукоизоляция

TIANJIN BERYTE TECHNOLOGY CO. LTD , Китай	118
ГКТ ПРОФ, ООО Россия	



154

6 Разработка и эксплуатация месторождений нефти и газа**6.1 Проектирование и обустройство нефтегазовых промыслов**

FD PETROL GROUP MACHINERY TECHNOLOGY DEVELOPMENT CO. LTD , Китай	68
JIANGSU VNER ELECTRONIC TECHNOLOGY LTD , Китай	87

NINGBO KINGLI FASTENER CO. LTD , Китай	96
ВНИИР, АО , Россия	151
ОЙЛТИМ, КОМПАНИЯ , Россия	190
СВС, ООО , Россия	205

6.2 Управление работой промыслов. Промысловая связь, автоматизация и телемеханизация на промыслах

RealLab!, ООО , Россия	102
АВИАТРОН, НПП, ООО , Россия	138
МЕТРАН, ГРУППА КОМПАНИЙ , Россия	178
НВТ-СИСТЕМЫ, АО Россия, 111250, г. Москва, пр-д завода «Серп и Молот», д. 6, подъезд 1, этаж 2, оф. 224 TEL +7 (495) 147-2334 FAX +7 (495) 361-6807 E-mail: mail@nvtsys.ru Internet: http://nvtsys.ru	183

ПРЕДПРИЯТИЕ В-1336, АО , Россия	196
СИМЭКС , Россия	207
ЭЛЕСИ, ЗАВОД ПСА, ООО , Россия	240

6.3 Способы и оборудование для добычи нефти и газа

AZIN FORGE COMPANY , Иран	50
CHONGQING CHUANYI AUTOMATION CO. LTD , Китай	58
ERUI INTERNATIONAL ELECTRONIC COMMERCE CO. LTD , Китай	68
JEREN GROUP , Китай	84
SHANGHAI FB MATERIALS TECHNOLOGY CO. LTD , Китай	108
ZZSINO , Китай	137
БАНТЕР ГРУПП , Россия	145
ВОЗРОЖДЕНИЕ, ООО , Россия	151
КОРПОРАЦИЯ РАЗВИТИЯ УДМУРТСКОЙ РЕСПУБЛИКИ, АНО , Россия	172
РЕАМ-РТИ, ООО , Россия	199
РИВЭЛЛ, ЗАВОД, ООО , Россия	201
ХЕННЛИХ , Россия	231

6.3.1 Насосно-компрессорные трубы, устьевое и забойное оборудование добывающих скважин, фильтры

ANPING YANZHAO GRIDDLE WIRE MESH CO. LTD , Китай	48
CNPS.COM LIMITED , Китай	60
DEZHOU UNITED PETROLEUM TECHNOLOGY CORP. , Китай	64
MEILONG TUBE , Китай	93
ZHEJIANG ETUNE SPECIAL STEEL TUBE CO. LTD , Китай	130
БАЗТЬЮБ , Республика Беларусь	144
КЕЙЭСПИ СТИЛ, ТОРГОВЫЙ ДОМ, ООО , Россия	170
ПОЛИМЕРСТРОЙ, ООО , Россия	195
УРАЛЬСКИЙ ПРОЕКТ, ООО , Россия	228

6.3.2 Фонтанная добыча нефти

ИНТЕХМАШ, ПК , Россия	167
------------------------------	-----

6.3.3 Газлифтная добыча нефти

CHENGDU TIANYI ENERGY EQUIPMENT MANUFACTURING CO. LTD, Китай 57

6.3.4 Глубинно-насосная добыча нефти

APEX, Китай 49

TIANJIN LIANQIANG MECHANICAL SEALING TECHNOLOGY CO. LTD, Китай 119

ГЕРОТОН, ООО, Россия 154

**РТП,
ГРУППА КОМПАНИЙ**
Россия



**ГРУППА КОМПАНИЙ
НАДЕЖНЫЕ РЕШЕНИЯ**

202

ТМС групп, ООО, Россия 222

6.3.4.1 Добыча нефти штанговыми насосами

SHANDONG SHOUGUANG KUNLONG PETROLEUM MACHINERY CO. LTD, Китай 105

SICHUAN OILMAN MACHINERY CO. LTD, Китай 113

ГЕРОТОН, ООО, Россия 154

6.3.4.2 Добыча нефти погружными насосами

ESPCP, Китай 68

JINHUA BOMING MACHINE CO. LTD, Китай 89

SHANDONG SHOUGUANG KUNLONG PETROLEUM MACHINERY CO. LTD, Китай 105

SICHUAN OILMAN MACHINERY CO. LTD, Китай 113

TIANJIN VICTORY OILFIELD EQUIPMENT MANUFACTURING LIMITED COMPANY, Китай 120

ВОЗРОЖДЕНИЕ, ООО, Россия 151

ГЕРОТОН, ООО, Россия 154

СИБИРЬ-МЕХАТРОНИКА, ООО, Россия 207

ХОЛДИНГ КАБЕЛЬНЫЙ АЛЬЯНС, ООО, Россия 231

6.3.5 Вспомогательное оборудование.
Парогенераторы для очистки
нефтедобывающего оборудования

ТЕХНОПАР, ООО
Россия, г. Санкт-Петербург,
ул. Долгоозёрная, д. 12,
корп. 1, литера А, оф. 4
TEL +7 (921) 900-4093
E-mail: info@tehnopar.ru
Internet: http://tehnopar.ru



219

6.4 Аппаратура для контроля и управления
работой нефтедобывающих скважин.
Телеизмерительные скважинные системы,
системы управления насосными станциями

HUNAN SHUNFU METAL MATERIAL CO. LTD, Китай 82

SICHUAN XINWEI RUBBER CO. LTD, Китай 113

ZZSINO, Китай 137

АПА-КАНДТ СИБИРЬ, Россия 142

ИРЗ ТЭК, ООО, Россия 168

ПРЕДПРИЯТИЕ В-1336, АО, Россия 196

СИБИРЬ-МЕХАТРОНИКА, ООО, Россия 207

СИМЭКС, Россия 207

ФИНДЕР, ООО, Россия 230

**ЭКСИТОН-АВТОМАТИКА,
НАУЧНО-ПРОИЗВОДСТВЕННАЯ ФИРМА**, Россия 238

6.5 Технические средства для замера и учета
продукции нефтедобывающих скважин

SICHUAN AODA MEASURING AND CONTROL DEVICE CO. LTD, Китай 112

ИРЗ ТЭК, ООО, Россия 168

РУСВЭЛЛГРУП, АО, Россия 204

ТЕККНОУ, АО, Россия 217

6.6 Техника и технологии подземного
ремонта добывающих скважин

6.6.1 Борьба с гипсообразованием и асфальто-
смоло-парафиновыми отложениями

ЕТС, Россия 160

**МАКРОМЕР
ИМ. В. С. ЛЕБЕДЕВА,
НПП**
Россия

МАКРОМЕР

176

6.7 Техника и технологии капитального
ремонта добывающих скважин

ИПК, ООО, Россия 167

6.8 Оборудование и технологии
одновременно-раздельной добычи
нефти из нескольких пластов

ПАКЕР, НПФ, ООО, Россия 191

РЕАМ-РТИ, ООО, Россия 199

6.9 Техника и технологии ремонта
нагнетательных скважин

ИНТЕХМАШ, ПК, Россия 167

6.10 Скважинное и устьевое оборудование
для эксплуатации газовых
и газоконденсатных скважин

JIANGSU KEFENG PETROCHEMICAL MACHINERY CO. LTD, Китай 86

АНЕКО, ПК, ООО
Россия, 454904, г. Челябинск,
вн. р-н Советский, ул. Челябинская, д. 38
TEL +7 (351) 729-9049
E-mail: info@aneko.ru
Internet: http://www.aneko.ru

142

АПА-КАНДТ СИБИРЬ, Россия 142

ПАКЕР, НПФ, ООО, Россия 191

6.11 Оборудование и методы повышения нефтеотдачи пластов**DONGYING KESHUANG BIOCHEMICAL CO. LTD**, Китай 66**HUBEI JIAYE PETRO-MACHINERY CORP.**, Китай 81**JEREN GROUP**, Китай 84**БОРЕЦ, КОМПРЕССОРНЫЙ ЗАВОД**Россия, 140301, Московская обл., г. Егорьевск,
ул. Парижской Коммуны, д. 16, этаж 3, пом. 302
TEL/FAX +7 (495) 363-9755

E-mail: info@borets-compressor.ru

Internet: http://borets-compressor.ru

147

ГРУППА ФИД (МашОйл, ООО), Россия 156**ЕТС**, Россия 160**КРАСНОДАРСКИЙ КОМПРЕССОРНЫЙ ЗАВОД (ККЗ)**Россия, 353204, Краснодарский край, Динской р-н,
станция Динская, ул. Железнодорожная, д. 265а

TEL +7 (861) 298-0909

FAX +7 (861) 279-0609

E-mail: info@kkzav.ru

Internet: http://kkzav.ru

173

НОВАЯ СЕРВИСНАЯ КОМПАНИЯ (НСК)Россия, 353204, Краснодарский край, Динской р-н,
станция Динская, ул. Железнодорожная, д. 255в

TEL +7 (861) 298-3245

E-mail: info@naskomp.ru

Internet: http://naskomp.ru

187

НПО КУБАНЬНЕФТЕМАШ, ООО, Россия 188**ОМЕГА СП**, Россия 190**РУС-КР, ООО**, Россия 204**СНФ ВОСТОК, ООО**

Россия



210

ФИДМАШ, СЗАО, Республика Беларусь 228**6.11.1 Заводнение продуктивных пластов****JIUJIANG LANZO NEW MATERIAL TECHNOLOGY CO. LTD**, Китай 89**6.11.1.4 Вытеснение нефти с применением полимеров****HENAN BOUYUAN NEW MATERIALS CO. LTD**, Китай 79**XINMI WANLI INDUSTRY DEVELOPMENT CO. LTD**, Китай 126**РИТМ, ООО**, Россия 201**СНФ ВОСТОК, ООО**

Россия



210

6.11.1.5 Вытеснение нефти горячей водой**ВЗЛЕТ**, Россия 150**6.11.2 Вытеснение нефти газовой средой, паром, внутрипластовым горением и смешанное****MEILONG TUBE**, Китай 93**6.11.2.4 Закачка пара в пласт****НПО КУБАНЬНЕФТЕМАШ, ООО**, Россия 188**ПОДОЛЬСКИЙ
МАШИНОСТРОИТЕЛЬНЫЙ
ЗАВОД, АО**
Россия

195

6.11.3 Обработка призабойной зоны продуктивных пластов**6.11.3.3 Гидроразрыв призабойной зоны пласта****HUBEI ADA PETROLEUM EQUIPMENT CO. LTD**, Китай 81**HURRAN ENERGY GROUP LTD**, Китай 82**БОРОВИЧСКИЙ КОМБИНАТ ОГНЕУПОРОВ, АО**, Россия 147**МАГНАТЕК**

Россия, 249000, Калужская обл., г. Балабаново,

96-й км Киевского ш., зд. 18, комн. 8

TEL +7 (495) 721-3249

E-mail: magnatech@internet.ru

Internet: http://magnatech.su

Производственная компания полного цикла по выпуску внутрискважинного оборудования из растворимых магниевых сплавов для проведения многостадийных ГРП.

176

НЕФТЕМАШ, ООО

Россия

**НЕФТЕМАШ**

185

РИВЭЛЛ, ЗАВОД, ООО, Россия 201**Таграс-РС, ООО**, Россия 216**ФИДМАШ, СЗАО**, Республика Беларусь 228**6.11.3.6 Химическое воздействие на призабойную зону пласта****SHANDONG WEIMA EQUIPMENT SCIENCE & TECHNOLOGY CORP. LTD**, Китай 106**БОРОВИЧСКИЙ КОМБИНАТ ОГНЕУПОРОВ, АО**, Россия 147**6.12 Борьба с коррозией нефтепромыслового оборудования. Ингибиторы коррозии****SHENYANG EMT PIPING TECHNOLOGY CO. LTD**, Китай 110**ВМП, НАУЧНО-ПРОИЗВОДСТВЕННЫЙ ХОЛДИНГ**, Россия 150**ЕТС**, Россия 160**МАКРОМЕР**

ИМ. В. С. ЛЕБЕДЕВА,

НПП

Россия

МАКРОМЕР

176

6.13 Оборудование и технологии сбора, подготовки и хранения нефти и газа на промыслах**FUJIAN SIJIA INDUSTRIAL MATERIAL CO. LTD**, Китай 72**JEREN GROUP**, Китай 84

SHENYANG EMT PIPING TECHNOLOGY CO. LTD, Китай	110
БАНТЕР ГРУПП, Россия	145
МАКРОМЕР ИМ. В. С. ЛЕБЕДЕВА, НПП Россия	176

МАКРОМЕР

6.13.1 Оборудование и технологии сбора и переработки попутного газа

JIANGSU JINLING ENVIRONMENTAL TECHNOLOGY CO. LTD, Китай	85
JIUJIANG GOLDEN EGRET HARD MATERIAL CO. LTD, Китай	89

БОРЕЦ, КОМПРЕССОРНЫЙ ЗАВОД

Россия, 140301, Московская обл., г. Егорьевск,
ул. Парижской Коммуны, д. 16, этаж 3, пом. 302
TEL/FAX +7 (495) 363-9755
E-mail: info@borets-compressor.ru
Internet: http://borets-compressor.ru

147

НОВАЯ СЕРВИСНАЯ КОМПАНИЯ (НСК)

Россия, 353204, Краснодарский край, Динской р-н,
станция Динская, ул. Железнодорожная, д. 255В
TEL +7 (861) 298-3245
E-mail: info@nskomp.ru
Internet: http://nskomp.ru

187

6.14 Транспорт сырой нефти и газа на промыслах. Трубы и трубопроводная арматура промысловых трубопроводов. Насосы дожимные, компрессоры

CANGZHOU LONGTAIDI PIPE TECHNOLOGY CO. LTD, Китай	54
CNPS.COM LIMITED, Китай	60
DAQING HARVEST LONG WALL HIGH PRESSURE PIPE CO LTD, Китай	62
HEBEI CANGHAI NUCLEAR EQUIPMENT TECHNOLOGY CO. LTD, Китай	75
HEBEI DIKAI PIPING PRODUCTS CO. LTD, Китай	75
HEBEI HUAYANG STEEL PIPE CO. LTD, Китай	76
HEBEI XINYUE HIGH PRESSURE FLANGE AND PIPE FITTING CO. LTD, Китай	78
JIANG YIN LONG RUN FLANGE CO. LTD, Китай	84
JIANGSU XINGCHANGE SPECIAL STEEL PIPE CO. LTD, Китай	87
JIANGYIN ZHONGNAN HEAVY INDUSTRIES CO. LTD, Китай	88
LIAOSHENG KEHUAN NEW MATERIAL TECHNOLOGY CO. LTD, Китай	91
SHANGHAI FB MATERIALS TECHNOLOGY CO. LTD, Китай	108
SHANXI GUANLI FLANGE CO. LTD, Китай	110
SHENGLI OILFIELD ORIENTAL PENGDA NON-METALLIC MATERIALS CO. LTD, Китай	110
SICHUAN SOUTH GAS COMPRESSOR CO. LTD, Китай	113
ZHENGZHOU HUITONG PIPELINE EQUIPMENT CO. LTD, Китай	134
ZТОС, Китай	137
ГЕРОТОН, ООО, Россия	154
ЕВРОПЕЙСКАЯ МЕТАЛЛУРГИЧЕСКАЯ КОМПАНИЯ, ООО, Россия	159
ЗАВОД ТРУБОПРОВОДНОЙ АРМАТУРЫ «КАЙБО», ООО, Россия	162

ЗБКит, ООО

Россия, 117149, г. Москва,
ул. Болотниковская, д. 36, корп. 6, кв. 205
TEL/FAX +7 (977) 753-20-88, (977) 267-88-00
E-mail: info@zokit.ru
Internet: http://zokit.ru

162

КУЗНИЦА, ТД, ООО, Россия	173
ОСМЕТАЛЛ РУС, ООО, Россия	191
ОТК, Россия	191
УРАЛЬСКИЙ ТРУБНЫЙ ЗАВОД, ОАО, Россия	228

6.15 Оборудование и технологии эксплуатации морских добывающих скважин

**ПОДОЛЬСКИЙ
МАШИНОСТРОИТЕЛЬНЫЙ
ЗАВОД, АО**
Россия



195

РУС-КР, ООО, Россия	204
---------------------	-----

6.16 Подготовка попутного нефтяного газа

БАНТЕР ГРУПП, Россия	145
----------------------	-----

7 Транспорт и хранение нефти и газа

7.1 Техника и технологии строительства магистральных трубопроводов нефти и газа

GLOBAL-SET VALVE COMPONENTS JIANGSU CO. LTD, Китай	73
HEBEI HUAYANG STEEL PIPE CO. LTD, Китай	76
JIANGSU XINGCHANGE SPECIAL STEEL PIPE CO. LTD, Китай	87
LIAOSHENG KEHUAN NEW MATERIAL TECHNOLOGY CO. LTD, Китай	91
SICHUAN GOLDSTONE ORIENT NEW MATERIAL TECHNOLOGY CO. LTD, Китай	112
TIANJIN HUAYUE INTERNATIONAL TRADE CO. LTD, Китай	118
WH-STEEL CO. LTD, Китай	123
АРМАС, ООО, Россия	142

БОРЕЦ, КОМПРЕССОРНЫЙ ЗАВОД

Россия, 140301, Московская обл., г. Егорьевск,
ул. Парижской Коммуны, д. 16, этаж 3, пом. 302
TEL/FAX +7 (495) 363-9755
E-mail: info@borets-compressor.ru
Internet: http://borets-compressor.ru

147

КРАСНОДАРСКИЙ КОМПРЕССОРНЫЙ ЗАВОД (ККЗ)

Россия, 353204, Краснодарский край, Динской р-н,
станция Динская, ул. Железнодорожная, д. 265А
TEL +7 (861) 298-0909
FAX +7 (861) 279-0609
E-mail: info@kkzav.ru
Internet: http://kkzav.ru

173

НОВАЯ СЕРВИСНАЯ КОМПАНИЯ (НСК)

Россия, 353204, Краснодарский край, Динской р-н,
станция Динская, ул. Железнодорожная, д. 255В
TEL +7 (861) 298-3245
E-mail: info@nskomp.ru
Internet: http://nskomp.ru

187

ТМК, Россия	222
-------------	-----

ТМС групп, ООО, Россия	222
------------------------	-----

7.2	Эксплуатация магистральных трубопроводов нефти и газа	
AZIN FORGE COMPANY, Иран		50
CANGZHOU LONGTAIDI PIPE TECHNOLOGY CO. LTD, Китай		54
CHONGQING CHUANYI AUTOMATION CO. LTD, Китай		58
HEBEI DIKAI PIPING PRODUCTS CO. LTD, Китай		75
NINGBO RILSON SEALING MATERIAL CO. LTD, Китай		96
WH-STEEL CO. LTD, Китай		123
ZHEJIANG ETUNE SPECIAL STEEL TUBE CO. LTD, Китай		130
ZTOS, Китай		137
НАУЧНО-ПРОМЫШЛЕННАЯ АССОЦИАЦИЯ АРМАТУРОСТРОИТЕЛЕЙ (НПАА), Россия		182
ССТЭнергомонтаж, ООО, Россия		214
ТРАНСНЕФТЬ, ПАО, Россия		224

7.2.1	Оборудование головных и промежуточных насосных станций. Компрессоры для транспорта газа по магистральным трубопроводам	
HEBEI OUNAO PIPELINE EQUIPMENT CO. LTD, Китай		77
SHANDONG YILI POWER TECHNOLOGY CO. LTD, Китай		107
ЗБКит, ООО Россия, 117149, г. Москва, ул. Болотниковская, д. 36, корп. 6, кв. 205 TEL/FAX +7 (977) 753-20-88, (977) 267-88-00 E-mail: info@zokit.ru Internet: http://zokit.ru		162
ЭНЕРДЖИ МЕНЕДЖМЕНТ, ООО, Россия		244

7.2.2	Оборудование и оснастка линейной части трубопроводов. Трубы, запорная арматура, компенсаторы	
ANIX VALVE GROUP CO. LTD, Китай		48
CANGZHOU ZHONGSHUN STEEL PIPE TRADE CO. LTD, Китай		54
HEBEI OUNAO PIPELINE EQUIPMENT CO. LTD, Китай		77
HEBEI YAOSHENG VALVES, FLANGES, FITTINGS FACTORY, Китай		78
JIANGSU HUAYING VALVES CO. LTD, Китай		85
JIANGXI BAOSHUNCHANG SUPER ALLOY CO. LTD, Китай		88
M&R STEEL, Китай		93
NANTONG ROKE FLUID EQUIPMENT CO. LTD, Китай		94
SHANGHAI JIAZHIQIN INTERNATIONAL TRADE CO. LTD, Китай		109
SHENGLI OILFIELD ORIENTAL PENGDA NON-METALLIC MATERIALS CO. LTD, Китай		110
SPECIAL VALVE JIANGSU FLUID MACHINERY MANUFACTURING CO. LTD, Китай		115
WENZHOU SAFETY IMPORT & EXPORT CO. LTD, Китай		123
WUDI HIZEN FLEXIBLE PIPE MANUFACTURING CO. LTD, Китай		124
YANGZHOU LONTRIN STEEL TUBE CO. LTD, Китай		128
YINGKOU CHANGXIN PIPE FITTINGS MANUFACTURING CO. LTD, Китай		128
ZHEJIANG CHUANGLIAN VALVE CO. LTD, Китай		130
ZHEJIANG MED VALVES CO. LTD, Китай		132
ZHEJIANG XUANDONG VALVE CO. LTD, Китай		134
АТЛАС, ООО, Россия		144

ВЕАЗ, АО, Россия		148
ЕВРОПЕЙСКАЯ МЕТАЛЛУРГИЧЕСКАЯ КОМПАНИЯ, ООО, Россия		159
ЗАВОД ТРУБОПРОВОДНОЙ АРМАТУРЫ «КАЙБО», ООО, Россия		162
ЛЕМБЕРГ, Россия		175
МАРИЛЕНД-БЕЛ НПГ, ООО, Республика Беларусь		176
ПОЛИНЕРГО, ООО, Россия		196
ТРУБОДЕТАЛЬ, АО, Россия		225
УРАЛЬСКИЙ ТРУБНЫЙ ЗАВОД, ОАО, Россия		228
ЭНЕРГОРЕСУРС, ООО, Россия		244
ЮДФ РУС, ООО, Россия		246

7.3	Оборудование и технологии ремонта и ликвидации аварий на трубопроводах	
АЛАВАР, ООО, Россия		140
НЕВА ТЕХНОЛОДЖИ, ООО, Россия		183

7.4	Аппаратура для контроля за состоянием трубопроводов	
JIANG YIN LONG RUN FLANGE CO. LTD, Китай		84
YANGZHOU LANLING INTELLIGENT CONTROL VALVE CO. LTD, Китай		127
ZHEJIANG HUAERSHI AUTO-CONTROL INSTRUMENT VALVE CO. LTD, Китай		131
ZHEJIANG JINDIA PIPELINE INDUSTRY CO. LTD, Китай		131
ЛИКНЕТ СИСТЕМ, ООО, Россия		175
ПЕРГАМ-ИНЖИНИРИНГ, АО, Россия		192
ТСТ, АО, Россия		225
УВП-КОМПЛЕКСНЫЕ СИСТЕМЫ, ООО, Россия		226

7.5	Автоматизация и телемеханизация в трубопроводном транспорте нефти	
CHANGZHOU POWER STATION AUXILIARY EQUIPMENT CO. LTD, Китай		55
JUNHANG AUTOMATION EQUIPMENT TECHNOLOGY CO. LTD, Китай		89
SHANGHAI SHENZHU INSTRUMENT CO. LTD, Китай		108
АВАЛОНЭЛЕКТРОТЕХ, НПО, ООО, Россия		138
АВИАТРОН, НП, ООО, Россия		138
АЛКОР, ООО, Россия		140
БЗПА (БРЯНСКИЙ ЗАВОД ПРОМЫШЛЕННОЙ АВТОМАТИКИ), Россия		146
ИНДУКЦИЯ, СКБ, Россия		164
ИНКОНТРОЛ, ООО, Россия		166

ИТЕК ББМВ, ООО Россия	ГРУППА ПРИБОРОСТРОИТЕЛЬНЫХ КОМПАНИЙ	
ИТЕК ББМВ		Энергия - Источник
		168
КЛЮЧЕВОЙ КОМПОНЕНТ, ООО (ХАКЕЛЬ, АО), Россия		171
КРУС-ЗАПАД, ООО, Россия		173
К-СИСТЕМ ЭЛЕКТРОНИКС, Россия		173
ЛИКНЕТ СИСТЕМ, ООО, Россия		175
МЕТРАН, ГРУППА КОМПАНИЙ, Россия		178

НВТ-СИСТЕМЫ, АО

Россия, 111250, г. Москва, пр-д завода «Серп и Молот», д. 6, подъезд 1, этаж 2, оф. 224
TEL +7 (495) 147-2334
FAX +7 (495) 361-6807
E-mail: mail@nvtsys.ru
Internet: http://nvtsys.ru

183

НЕКСТ ИНЖИНИРИНГ, ООО, Россия

183

НЕФТЕАВТОМАТИКА, АО, Россия

184

СИМЭКС, Россия

207

СИНТЕК, Россия

207

ФИНДЕР, ООО, Россия

230

ЭЛЕСИ, ЗАВОД ПСА, ООО, Россия

240

ЭЛЕСИ-ПРО ООО

Россия, 634021, г. Томск, ул. Алтайская, д. 161А
TEL +7 3822601000
E-mail: system@elesy.ru
Internet: http://elesy.ru

241

ЭМИКОН, АО

Россия, 107207, г. Москва, Щелковское ш., д. 77
TEL/FAX +7 (499) 707-1645
E-mail: emicon@emicon.ru
Internet: http://www.emicon.ru



241

7.8 Методы и средства предотвращения коррозии труб и оборудования магистральных трубопроводов

DAQING HARVEST LONG WALL HIGH PRESSURE PIPE CO LTD, Китай 62

КЛЮЧЕВОЙ КОМПОНЕНТ, ООО (ХАКЕЛЬ, АО), Россия 171

КОРПОРАЦИЯ ПСС

Россия, 614018, г. Пермь, ул. Спешилова, д. 96а
TEL 8 800 333-9697
E-mail: info@pss.ru
Internet: http://pss.ru



КОРПОРАЦИЯ
ПСС 1993

172

СПЕЦПОЛИМЕР, НПО, ООО, Россия

212

ТЭМПО, Россия

226

ЭЛЕСИ-ПРО ООО, Россия

241

7.7 Транспортирование нефти, нефтепродуктов и сжиженного газа железнодорожным транспортом

GAMBIT 59, Россия 72

7.8 Транспортирование нефти, нефтепродуктов и сжиженного газа водным транспортом

CENTERWAY STEEL CO. LTD, Китай 54

GAMBIT 59, Россия 72

HEBEI YAOSHENG VALVES, FLANGES, FITTINGS FACTORY, Китай 78

TECHFLUID YANTAI LIMITED, Китай 117

XINGHUA YONGXING FIRE FIGHTING EQUIPMENT CO. LTD, Китай 126

7.9 Автоспецтехника для транспортировки нефти, нефтепродуктов и сжиженного газа

ИРКУТСКИЙ ЗАВОД ГУСЕНИЧНОЙ ТЕХНИКИ, Россия 168

РИАТ, ОАО, Россия 200

7.10 Хранилища нефти и газа

BROX, Россия 54

SUZHOU SUJING PROTECTIVE ATMOSPHERE CO. LTD, Китай 116

СПЕЦИАЛЬНЫЕ ТЕХНОЛОГИИ, ПРЕДПРИЯТИЕ, ЗАО, Россия 212

7.10.1 Резервуары, резервуарные парки, резервуарное оборудование

DAMING HEAVY INDUSTRY CO. LTD, Китай 61

FUJIAN SIJIA INDUSTRIAL MATERIAL CO. LTD, Китай 72

FUSHUN MECHANICAL EQUIPMENT MANUFACTURING CO. LTD, Китай 72

JIANGSU FUSEN SPECIAL VALVE CO. LTD, Китай 85

SHANDONG WANBANG PETROLEUM TECHNOLOGY CO. LTD, Китай 106

TAISHAN GROUP TAIAN BOAO INTERNATIONAL TRADE CO. LTD, Китай 117

TIANJIN BERYTE TECHNOLOGY CO. LTD, Китай 118

ГЕРДА, НАУЧНО-ПРОИЗВОДСТВЕННОЕ ПРЕДПРИЯТИЕ, Россия 154

ИТеК ББМВ, ООО

Россия

ГРУППА ПРИБОРОСТРОИТЕЛЬНЫХ КОМПАНИЙ

**ИТеК
ББМВ**



**Энергия -
Источник**

168

ОКБ ВЕКТОР, ООО, Россия 190

7.10.2 Технологические трубопроводы. Оборудование, арматура. Насосы технологических трубопроводов. Трубная продукция

SANGZHOU ZHONGSHUN STEEL PIPE TRADE CO. LTD, Китай 54

DEPAMU (HANGZHOU) PUMPS TECHNOLOGY CO. LTD, Китай 62

ENOC CONTROLS PRIVATE LIMITED, Индия 67

HEBEI CANGHAI NUCLEAR EQUIPMENT TECHNOLOGY CO. LTD, Китай 75

HEBEI XINYUE HIGH PRESSURE FLANGE AND PIPE FITTING CO. LTD, Китай 78

JIANGYIN ZHONGNAN HEAVY INDUSTRIES CO. LTD, Китай 88

QINGDAO ADD VALUE FLOW METERING CO. LTD, Китай 99

SAILUOKE FLUID EQUIPMENT INC., Китай 102

SHAANXI JADE IMPORT & EXPORT CO. LTD, Китай 104

SHANGHAI KAIKE PIPING TECHNOLOGY CO. LTD, Китай 109

SHANXI GUANLI FLANGE CO. LTD, Китай 110

SICHUAN GOLDSTONE ORIENT NEW MATERIAL TECHNOLOGY CO. LTD, Китай 112

WUDI HIZEN FLEXIBLE PIPE MANUFACTURING CO. LTD, Китай 124

XINGHUA YONGXING FIRE FIGHTING EQUIPMENT CO. LTD, Китай 126

YINGKOU CHANGXIN PIPE FITTINGS MANUFACTURING CO. LTD, Китай 128

YOSUN (TIANJIN) PIPING ENGINEERING CO. LTD, Китай 128

ZHEJIANG JNDIA PIPELINE INDUSTRY CO. LTD, Китай 131

ZHENGZHOU HUITONG PIPELINE EQUIPMENT CO. LTD, Китай 134

ZHENGZHOU WANDA HEAVY INDUSTRY CO. LTD, Китай 135

ЗБКит, ООО Россия, 117149, г. Москва, ул. Болотниковская, д. 36, корп. 6, кв. 205 TEL/FAX +7 (977) 753-20-88, (977) 267-88-00 E-mail: info@zokit.ru Internet: http://zokit.ru	162
ПЕНТА-АРМ, АО, Россия	192
ПОЛИМЕРСТРОЙ, ООО, Россия	195
ПОЛИНЕРГО, ООО, Россия	196
ПРОМХИМТЕХ Россия, 630007, г. Новосибирск, ул. Фабричная, д. 10 TEL 8 800 250-0154 E-mail: zakaz@promhimtech.ru Internet: https://promhimtech.ru	198
ПЭНАМ ИНЖИНИРЗ, ООО, Россия	199
РУСТ-95, ТД, Россия	204

ТЕХИНЖОЙЛ, АО Россия		218
--------------------------------	---	-----

ТЕХНОПРОГРЕСС, НАУЧНО-ИССЛЕДОВАТЕЛЬСКИЙ ЦЕНТР, АО, Россия	220
ТРУТОРК РУС, Россия	225
ТЭМПО, Россия	226
УРАЛЬСКИЙ ПРОЕКТ, ООО, Россия	228
ШЛАНГЕНЗ, Россия	234
ЭНЕРГОМАШ, АО, Россия	242
ЮДФ РУС, ООО, Россия	246

7.10.3 Компрессоры для закачки газа в подземные хранилища	
GREATALL DYNAMIC CO. LTD, Китай	73
КРАСНОДАРСКИЙ КОМПРЕССОРНЫЙ ЗАВОД (ККЗ) Россия, 353204, Краснодарский край, Динской р-н, станция Динская, ул. Железнодорожная, д. 265а TEL +7 (861) 298-0909 FAX +7 (861) 279-0609 E-mail: info@kkzav.ru Internet: http://kkzav.ru	173

НОВАЯ СЕРВИСНАЯ КОМПАНИЯ (НСК) Россия, 353204, Краснодарский край, Динской р-н, станция Динская, ул. Железнодорожная, д. 255в TEL +7 (861) 298-3245 E-mail: info@nsskomp.ru Internet: http://nsskomp.ru	187
---	-----

7.10.4 Оборудование и технологии ремонта и ликвидации аварий на нефтегазохранилищах	
АЛАВАР, ООО, Россия	140

7.10.5 Оборудование для рекуперации паров нефти и нефтепродуктов	
ПРОМПРИБОР, АО, Россия	197

7.11 Оперативно-технологическая связь системы транспорта углеводородов	
ORANGE STONE GROUP LIMITED, Китай	97

7.12 Оборудование для дегазации цистерн и трубопроводов, зачистки резервуаров. Мобильные парогенераторы	
--	--

ТЕХНОПАР, ООО Россия, г. Санкт-Петербург, ул. Долгоозёрная, д. 12, корп. 1, литера А, оф. 4 TEL +7 (921) 900-4093 E-mail: info@tehnopar.ru Internet: http://tehnopar.ru		219
--	--	-----

8 Современное оборудование и технологии строительства объектов нефтяной, газовой, нефтеперерабатывающей и нефтехимической промышленности, включая строительство морских сооружений	
---	--

8.1 Строительно-дорожная техника	
АСК-КОНТРАКТ, ООО, Россия	143
ВЕЗДЕХОДЫ «БУРЛАК», ООО, Россия	148
РУССКИЕ ВЕЗДЕХОДЫ ПЛАСТУН, ООО, Россия	204

8.2 Пневматический инструмент	
ИНДАСТРИАЛ ТУЛЗ, ООО, Россия	164

8.4 Создание диспетчерских пунктов и операторных центров	
АСТРОН БИЛДИНГС, ООО, Россия	144
ДЕЛАЙТ 2000, Россия	158
ИМПУЛЬС, ЗАВОД, Россия	163

НВТ-СИСТЕМЫ, АО Россия, 111250, г. Москва, пр-д завода «Серп и Молот», д. 6, подъезд 1, этаж 2, оф. 224 TEL +7 (495) 147-2334 FAX +7 (495) 361-6807 E-mail: mail@nvtstsys.ru Internet: http://nvtstsys.ru	183
--	-----

ЭВЕТРОН, Россия	234
ЮНИТЕЛ ИНЖИНИРИНГ, ООО, Россия	246

9 Оборудование и технологии переработки нефти и газа	
---	--

9.1 Нефтехимическое оборудование	
BEIJING ZEHUA CHEMICAL ENGINEERING CO. LTD, Китай	53
CHENGDU EASTWING FILTER CO. LTD, Китай	56
ENOCH CONTROLS PRIVATE LIMITED, Индия	67
FUSHUN MECHANICAL EQUIPMENT MANUFACTURING CO. LTD, Китай	72
GREATEST TECHNOLOGY CO. LTD, Китай	73
HANGZHOU TURBINE POWER GROUP CO. LTD, Китай	75

HXTX SENSING TECHNOLOGY (DALIAN) CO. LTD, Китай	84
JIANGSU T&R CLAD TECHNOLOGY LIMITED, Китай	87
JIANGSU WEINENG ELECTRIC CO. LTD, Китай	87
JIANGYIN FANGYUAN RINGLIKE FORGING & FLANGE CO. LTD, Китай	88
NEW JCM GROUP CO. LTD, Китай	96
QINGDAO NPA INDUSTRY CO. LTD, Китай	99
SICHUAN CHUANRUN HYDRAULIC & LUBRICATION EQUIPMENT CO. LTD, Китай	112
SICHUAN VACORDA INSTRUMENTS MANUFACTURING CO. LTD, Китай	113
TIANJIN LIANQIANG MECHANICAL SEALING TECHNOLOGY CO. LTD, Китай	119
XUZHOU COMBUSTION CONTROL RESEARCH INSTITUTE CO. LTD, Китай	127
YANXIN, Китай	128
ZCM (SUZHOU) HEAVY EQUIPMENT CO. LTD, Китай	129
ZHEJIANG BHS JOURNAL BEARING CO. LTD, Китай	129
ZHENGZHOU YUGUANG CLAD METAL MATERIALS CO. LTD, Китай	135
АБС ЭЗИМ АВТОМАТИЗАЦИЯ, АО, Россия	137
АДВАТЕХ ИНЖИНИРИНГ, ООО (SHINHO), Россия	139
АНОД, НАУЧНО-ПРОИЗВОДСТВЕННЫЙ ЦЕНТР, ООО, Россия	142
АРМАС, ООО, Россия	142
АЭМ-ТЕХНОЛОГИИ, АО, Россия	144
ВЗМЭО, Россия	150
ВПО ЭКС-ПРО, ООО, Россия	151
ВСМПО-АВИСМА, КОРПОРАЦИЯ, ПАО, Россия	152
ЭКСП ГРУПП, Россия	159
ЗАВКОМ-ИНЖИНИРИНГ, ООО, Россия	160
ИНСТИТУТ НЕФТЕГАЗОВЫХ ТЕХНОЛОГИЧЕСКИХ ИНИЦИАТИВ (ИНТИ), Россия	167
КОНВЕРСИЯ-НЕФТЬ, ООО, Россия	172
КСИЛОН, ООО, Россия	173
ЛЕПРОСТ, ООО (AOK HEATER), Россия	175
МЕРУС, ООО, Россия	178
МЕТРОЛОГИЯ И АВТОМАТИЗАЦИЯ, ООО, Россия	178
НАЦИОНАЛЬНАЯ АССОЦИАЦИЯ УЧАСТНИКОВ РЫНКА РОБОТЕХНИКИ, Россия	183
НЕФТЕГАЗИММАШ, Россия	184
НЕФТЕМАШ ИМПЭКС и DBV, Группа компаний Россия	185
ПЛАСТМАСС ГРУПП, Россия	194
ПОДОЛЬСКИЙ МАШИНОСТРОИТЕЛЬНЫЙ ЗАВОД, АО Россия	195
СИСТЕМЫ НЕФТЬ И ГАЗ, Россия	208



СОЮЗ-01, ФИРМА, АО, Россия	212
СЭГЗ, АО, Россия	214
ТАЛНАХСКИЙ МЕХАНИЧЕСКИЙ ЗАВОД, ЗАО, Россия	216
ТЕХНОЛОГИИ КВАРЦЕВЫХ КРИСТАЛЛОВ Россия	218
ТЕХНОПРОГРЕСС, НАУЧНО-ИССЛЕДОВАТЕЛЬСКИЙ ЦЕНТР, АО Россия, 115432, г. Москва, Проектируемый пр-д № 4062, д. 6, стр. 16, бизнес-центр PORTPLAZA, этаж 5 TEL +7 (495) 411-9436 E-mail: info@tehnoprogress.ru Internet: http://www.tehnoprogress.ru	220
ТЕХНОТЕКС, Россия	220
ФлоуТэк, ЗАО, Россия	230
ФЛОИД-ЛАЙН, ООО, Россия	230
ХЕННИЛИХ, Россия	231
ЭЛ ЭЙЧ ИНЖИНИРИНГ, ООО (HESS GC) Россия, 115487, г. Москва, ул. Нагатинская, д. 16 TEL +7 (495) 235-3218 E-mail: sales@hess.su Internet: http://www.hess.ru	238
ЭЛЕКТРИЧЕСКИЕ НАГРЕВАТЕЛЬНЫЕ СИСТЕМЫ, ООО, Россия	239
ЭлМетро-Инжиниринг, ООО, Россия	241
ЭМИС, ЗАО Россия	242
ЭНЕРГОРЕСУРС, ООО, Россия	244
9.2 Системы автоматики и телемеханики. Контрольно-измерительные приборы, регуляторы технологических процессов переработки нефти и газа	
А9 SYSTEMS, Россия	47
BEIJING AUTOWORLD INDUSTRY LIMITED, Китай	51
BEIJING CONNETTECH ELECTRONICS TECHNOLOGY CO. LTD, Китай	51
BEIJING PINGHE, Китай	52
BEST ENERGY EQUIPMENT (TIANJIN) COMPANY LTD (PETROBEST), Китай	53
DANDONG TOP ELECTRONICS INSTRUMENT (GROUP) CO. LTD, Китай	61
FEEJOY, Китай	68
FOCUSED PHOTONICS INC., Китай	70
IRSA SANAT MIDDLE EAST ARAS, Россия	84
JIANGSU HUANA M&C TECHNOLOGY CO. LTD, Китай	85
JIANGSU VNER ELECTRONIC TECHNOLOGY LTD, Китай	87
JUNANG AUTOMATION EQUIPMENT TECHNOLOGY CO. LTD, Китай	89
NUOYING TM, Россия	97
RealLab!, ООО, Россия	102



SHANGHAI CHENZHU INSTRUMENT CO. LTD, Китай	108
SICHUAN AODA MEASURING AND CONTROL DEVICE CO. LTD, Китай	112
SICHUAN CHUANRUN HYDRAULIC & LUBRICATION EQUIPMENT CO. LTD, Китай	112
SICHUAN VACORDA INSTRUMENTS MANUFACTURING CO. LTD, Китай	113
UWNTЕК, Китай	121
WEMETRO, Китай	122
ZHENJIANG REELEI ELECTRIC CO. LTD, Китай	135
АВАЛОНЭЛЕКТРОТЕХ, НПО, ООО, Россия	138
АВТОМАТИЗАЦИЯ-МЕТРОЛОГИЯ-ЭКСПЕРТ, ООО, Россия	138
АИС-НН, ООО, Россия	139
АЙТИДОМ, ООО, Россия	140
АЛЕАНГО, ООО, Россия	140
АЛЬБАТРОС, АО, Россия	141
БД СЕНСОРС РУС, Россия	145
БЗПА (БРЯНСКИЙ ЗАВОД ПРОМЫШЛЕННОЙ АВТОМАТИКИ), Россия	146
БИК-ИНФОРМ, ООО, Россия	146
ВНИИА ИМ. Н. Л. ДУХОВА, ФГУП, Россия	151
ГРИНСИСТЕМС, ООО, Россия	156
ЭКСП ГРУПП, Россия	159
ИНБРЭС, ООО, Россия	163
ИНВАРД, ООО, Россия	163
ИНДУКЦИЯ, СКБ, Россия	164
ИНКОМСИСТЕМ, НАУЧНО-ИНЖЕНЕРНЫЙ ЦЕНТР, АО Россия	166
ИНКОНТРОЛ, ООО, Россия	166
ИНСОЛ, Россия	166
ИНТЕЛИС, ООО Россия	167
ИТеК ББМВ, ООО Россия	167
КЛЮЧЕВОЙ КОМПОНЕНТ, ООО (ХАКЕЛЬ, АО), Россия	171
КОНСИСТ КОНСТРАКШН, Россия	172
КонтрАвт, НПФ, ООО, Россия	172
КуйбышевТелеком-Метрология, НПП, ООО, Россия	174
МЕТРАН, ГРУППА КОМПАНИЙ, Россия	178
МЕТРОЛОГИЯ И АВТОМАТИЗАЦИЯ, ООО, Россия	178
МЕХАТРОНИКА-ТОМСК, ООО, Россия	178
МИДА, ПРОМЫШЛЕННАЯ ГРУППА, Россия	180



ГРУППА ПРИБОРОСТРОИТЕЛЬНЫХ КОМПАНИЙ



НВТ-СИСТЕМЫ, АО Россия, 111250, г. Москва, пр-д завода «Серп и Молот», д. 6, подъезд 1, этаж 2, оф. 224 TEL +7 (495) 147-2334 FAX +7 (495) 361-6807 E-mail: mail@nvtsys.ru Internet: http://nvtsys.ru	183
НЕКСТ ИНЖИНИРИНГ, ООО, Россия	183
НЕФТЕАВТОМАТИКА, АО, Россия	184
НТА-ПРОМ, ООО, Россия	188
ОКБ ВЕКТОР, ООО, Россия	190
ПЛАЗВАК НТПК Россия, 109428, г. Москва, Рязанский просп., д. 10, стр. 18, пом. 10/8 TEL +7 (495) 730-4874 E-mail: info@plazvak.ru Internet: http://ksr-2.ru	194
ПНЕВМОРЕСУРС, Россия	194
ПОИНТ, Республика Беларусь	195
ПРОМПРИБОР-Р, ООО, Россия	197
ПРОМСЕНСОР, ООО, Россия	197
ПРОСОФТ-СИСТЕМЫ, ГРУППА КОМПАНИЙ Россия, г. Екатеринбург, ул. Волгоградская, д. 194а TEL +7 (343) 356-5111 FAX +7 (343) 310-0106 E-mail: info@prosoftsystems.ru Internet: http://www.prosoftsystems.ru	198
ПЬЕЗУС, ООО, Россия	198
РАДИОИЗОТОПНЫЕ ПРИБОРЫ, ООО, Россия	199
РегЛаб, ООО, Россия	200
РивалКом, ООО, Россия	201
РИЗУР, Россия	201
РУНА, ПРОИЗВОДСТВЕННАЯ КОМПАНИЯ, Россия	202
САМСОН КОНТРОЛС, ООО, Россия	205
СЕНСОР, НАУЧНО-ПРОИЗВОДСТВЕННОЕ ПРЕДПРИЯТИЕ, ООО Россия, 442960, Пензенская обл., г. Заречный, ул. Промышленная, стр. 5 TEL +7 (8412) 65-21-21 FAX +7 (8412) 65-21-00 E-mail: info@nppsensor.ru Internet: http://nppsensor.ru	206
СИМЭКС, Россия	207
СИНКРОСС, Россия	207
СИНТЕК, Россия	207
СКИПЕТР, ООО, Россия	208
СокТрейд, Россия	210
ТЕКНОУ, АО, Россия	217
ТЕХНИРОС, ООО, Россия	218
ТЕХНОДАР, ТД, ООО, Россия	218
ТЕХНОЛОГИИ И РЕШЕНИЯ, ООО, Россия	218
ТИК, Научно-производственное предприятие, Россия	220
ТОМСКАЯ ЭЛЕКТРОННАЯ КОМПАНИЯ, НПП, ООО, Россия	224
ТРАСТИНТЕК, Россия	224
ТРУВЕЛ, ООО, Россия	225
ТЭК-СИСТЕМС, ООО, Россия	226
УЛЬТРА, ГК, Россия	226



ХРОМОС ИНЖИНИРИНГ, Россия	232
ЭКОМЕРА, СК, ООО, Россия	236
ЭКОРЭСУРС, АО, Россия	236
ЭКОХИМПРИБОР НПО, ООО, Россия	236

**ЭКСИТОН-АВТОМАТИКА,
НАУЧНО-ПРОИЗВОДСТ-
ВЕННАЯ ФИРМА**
Россия



ЭЛАРА, ИНЖЕНЕРНЫЙ ЦЕНТР, АО, Россия	238
ЭЛЕСИ, ЗАВОД ПСА, ООО, Россия	240

ЭЛЕСИ-ПРО ООО

Россия, 634021, г. Томск, ул. Алтайская, д. 161А
TEL +7 3822601000
E-mail: system@elesy.ru
Internet: http://elesy.ru

ЭМИКОН, АО

Россия, 107207, г. Москва,
Щёлковское ш., д. 77
TEL/FAX +7 (499) 707-1645
E-mail: emicon@emicon.ru
Internet: http://www.emicon.ru



ЭМИ-ПРИБОР, Россия

Россия



ЭНЕРГОПРОМ, ГК, Россия	242
ЮНИТЕЛ ИНЖИНИРИНГ, ООО, Россия	246

9.3 Огнезащитное оборудование

ТРАСТИНТЕК, Россия	224
--------------------	-----

9.4 Воздухо- и газоразделительное оборудование

CHENGDU EASTWING FILTER CO. LTD, Китай	56
HEBEI LIANDA FILTER EQUIPMENT CO. LTD, Китай	76
SUZHOU SUJING PROTECTIVE ATMOSPHERE CO. LTD, Китай	116
ZHEJIANG TIANDE PUMP CO. LTD, Китай	133

БОРЕЦ, КОМПРЕССОРНЫЙ ЗАВОД

Россия, 140301, Московская обл., г. Горьевск,
ул. Парижской Коммуны, д. 16, этаж 3, пом. 302
TEL/FAX +7 (495) 363-9755
E-mail: info@borets-compressor.ru
Internet: http://borets-compressor.ru

ИНДУТЕХ, ООО, Россия	164
----------------------	-----

КРАСНОДАРСКИЙ КОМПРЕССОРНЫЙ ЗАВОД (ККЗ)

Россия, 353204, Краснодарский край, Динской р-н,
станция Динская, ул. Железнодорожная, д. 265А
TEL +7 (861) 298-0909
FAX +7 (861) 279-0609
E-mail: info@kkzav.ru
Internet: http://kkzav.ru

173

НОВАЯ СЕРВИСНАЯ КОМПАНИЯ (НСК)

Россия, 353204, Краснодарский край, Динской р-н,
станция Динская, ул. Железнодорожная, д. 255В
TEL +7 (861) 298-3245
E-mail: info@nskomp.ru
Internet: http://nskomp.ru

187

9.5 Технологические насосы и арматура

AFFCO FLOW CONTROL (SHANGHAI) CO. LTD, Китай	47
ANIX VALVE GROUP CO. LTD, Китай	48
BEIJING VALVE GENERAL FACTORY CO. LTD, Китай	52
BKEVEREST FLOW CONTROL (CHAOYANG) LIMITED, Китай	53
CHANGZHOU ENKAIR VALVES CO. LTD, Китай	55
CHENGDU CHENGGAO VALVE CO. LTD, Китай	55
CHENGDU WEST PETROLEUM EQUIPMENT CO. LTD, Китай	57
CHONGQING MACHINERY & ELECTRIC CO. LTD, Китай	60
DANDONG TOP ELECTRONICS INSTRUMENT (GROUP) CO. LTD, Китай	61
DEPAMU (HANGZHOU) PUMPS TECHNOLOGY CO. LTD, Китай	62
DIDTEK VALVE GROUP CO. LTD, Китай	66
GUOCHENG VALVE GROUP CO. LTD, Китай	74
HEBEI GRANDE PRECISION MACHINERY CO. LTD, Китай	76
HEFEI HUASHENG PUMPS & VALVES CO. LTD, Китай	79
HONHOT MONVA VALVE CO. LTD, Китай	81
JIANGSU JIANGHENG VALVE INDUSTRY CO. LTD, Китай	85
JIANGSU SUYAN VALVE MACHINERY CO. LTD, Китай	86
JINGGONG VALVES GROUP CO. LTD, Китай	88
JINHUA BOMING MACHINE CO. LTD, Китай	89
KAISITONG VALVE CO. LTD, Китай	90
LIDUAN GROUP CO. LTD, Китай	91
MARCO VALVE CO., Китай	93
NSEN VALVE CO. LTD, Китай	97
QUBAO VALVE CO. LTD, Китай	100
SAILUOKE FLUID EQUIPMENT INC., Китай	102
SHANGHAI EHO VALVE CO. LTD, Китай	108
SHANGHAI HIGH & MEDIUM PRESSURE VALVE CO. LTD, Китай	108
SHANGHAI KOKO VALVE GROUP CO. LTD, Китай	109
SHANGHAI MECCO VALVE CO. LTD, Китай	109
SHANGHAI YAAO VALVE CO. LTD, Китай	110
SPECIAL VALVE JIANGSU FLUID MACHINERY MANUFACTURING CO. LTD, Китай	115
SUZHOU DOUSON VALVE CO. LTD, Китай	116
SUZHOU YOUWEI FLUID TECHNOLOGY CO. LTD, Китай	116
TEJI VALVE GROUP, Китай	118
TIANJIN PUMPS & MACHINERY GROUP CO. LTD, Китай	119
TIANJIN SIANJIA FLOW CONTROL SYSTEMS CO. LTD, Китай	120
TRUST VALVE (SUZHOU) CO. LTD, Китай	120
WENZHOU ARTECH MACHINERY TECHNOLOGY CO. LTD, Китай	122
WENZHOU WINWAY MECHANICAL & ELECTRICAL EQUIPMENT CO. LTD, Китай	123
WUXI CTENO ACTUATORS MANUFACTURE CO. LTD, Китай	124
XI'AN AFV FLUID CONTROL TECHNOLOGY CO. LTD, Китай	125
YUANDA VALVE GROUP CO. LTD, Китай	129

ZHEJIANG BAICHUAN INTELLIGENT CONTROL VALVE LTD, Китай	129
ZHEJIANG CHUANGLIAN VALVE CO. LTD, Китай	130
ZHEJIANG HAOSHENG VALVE CO. LTD, Китай	130
ZHEJIANG HENGNUO VALVE MANUFACTURING CO. LTD, Китай	131
ZHEJIANG KEPU INTELLIGENT EQUIPMENT CO. LTD, Китай	131
ZHEJIANG LASEN INTELLIGENT EQUIPMENT CO. LTD, Китай	132
ZHEJIANG MED VALVES CO. LTD, Китай	132
ZHEJIANG TIANDE PUMP CO. LTD, Китай	133
ZHEJIANG VERVO VALVE CO. LTD, Китай	133
ZHEJIANG XIONGTAI VALVE MANUFACTURING CO. LTD, Китай	133
ZHEJIANG XUANDONG VALVE CO. LTD, Китай	134
ZHONGTAI VALVE CO. LTD, Китай	136

ZIBO WATER
RING VACUUM PUMP
FACTORY CO. LTD
Китай



АБС ЭЗИМ АВТОМАТИЗАЦИЯ, АО, Россия	137
АДВАТЕХ ИНЖИНИРИНГ, ООО (SHINHOO), Россия	139

НЕФТЕМАШ ИМПЭКС и DBV,
Группа компаний
Россия



DBV

ПРОМХИМТЕХ Россия, 630007, г. Новосибирск, ул. Фабричная, д. 10 TEL 8 800 250-0154 E-mail: zakaz@promhimtech.ru Internet: https://promhimtech.ru	185
РТП, ГРУППА КОМПАНИЙ, Россия	202
РУСТ-95, ТД, Россия	204
ТИИKNЭ, ТОО, Республика Казахстан	220
ФЛЮИТЕН, ООО, Россия	230
ЭВОРУС, ООО, Россия	234
ЮДФ РУС, ООО, Россия	246

9.7 Капитальный ремонт. Техническое обслуживание и ремонт. Пусконаладочные работы

DEMAQ DELAVAL SERVICES
(DDS)
Иран



IRSA SANAT MIDDLE EAST ARAS, Россия	84
-------------------------------------	----

NIROOMECHANIC ASIA
COMPANY
Иран
Unit 1, No. 6, Amirifar Alley,
in front of Yakhchal St., Shariati St.,
1913863651, Tehran, Iran
TEL +98 21 88390757, +98 21 88390613
FAX +98 21 45812513
E-mail: info@niroomechanic.ir
Internet: http://www.niroomechanic.ir



YANXIN, Китай	128
---------------	-----

ЗАВОД АГРЕГАТТУРБОМАШ, ООО
Россия, 127015, г. Москва,
ул. Большая Новодмитровская,
д. 23, стр. 6, этаж 2, пом. 1А, комн. 30
TEL/FAX +7 (495) 775-1046
E-mail: zavodatm@mail.ru
Internet: http://www.zavodatm.com



ЗАВОД ПОДШИПНИКОВЫХ УЗЛОВ, ООО, Россия	162
ПЛАКАРТ, АО, Россия	194
ПНПК, ООО, Россия	194
РЕМАН-СЕРВИС, ООО, Россия	200
РУСТ-95, ТД, Россия	204

9.8 Поршневые компрессоры

CHENGDU TIANYI ENERGY EQUIPMENT MANUFACTURING CO. LTD, Китай	57
CNPC — JICHAI, Китай	60
GREATALL DYNAMIC CO. LTD, Китай	73
SHENYANG GENGYI MACHINERY EQUIPMENT CO. LTD (SGYM), Китай	111

ZIBO WATER
RING VACUUM PUMP
FACTORY CO. LTD
Китай



ZIGONG TONGDA MACHINERY MANUFACTURING CO. LTD, Китай	137
--	-----

БОРЕЦ, КОМПРЕССОРНЫЙ ЗАВОД
Россия, 140301, Московская обл., г. Егорьевск,
ул. Парижской Коммуны, д. 16, этаж 3, пом. 302
TEL/FAX +7 (495) 363-9755
E-mail: info@borets-compressor.ru
Internet: http://borets-compressor.ru

КРАСНОДАРСКИЙ КОМПРЕССОРНЫЙ ЗАВОД (ККЗ)
Россия, 353204, Краснодарский край, Динской р-н,
станция Динская, ул. Железнодорожная, д. 265а
TEL +7 (861) 298-0909
FAX +7 (861) 279-0609
E-mail: info@kkzav.ru
Internet: http://kkzav.ru

НОВАЯ СЕРВИСНАЯ КОМПАНИЯ (НСК)
Россия, 353204, Краснодарский край, Динской р-н,
станция Динская, ул. Железнодорожная, д. 255в
TEL +7 (861) 298-3245
E-mail: info@naskomp.ru
Internet: http://naskomp.ru

ТЕХИНЖОЙЛ, АО
Россия



218

ТОБОЛ, ООО, Россия 222

9.9 Оборудование для дозирования и фасовки
продуктов нефтехимии и нефтепереработки

АЦИПУ, Китай 47

ПОЛИПЛАСТ, ООО, Россия 196

10 СПГ: производство, транспорт, распределе-
ние и использование, инвестиции

BEIZE VALVE GROUP CO. LTD, Китай 53

10.2 Оборудование и технологии для добычи,
сбора, подготовки и транспортировки
природного газа

SHANDONG HENE PUMP INDUSTRY CO. LTD, Китай 104

АЭМ-ТЕХНОЛОГИИ, АО, Россия 144

БАНТЕР ГРУПП, Россия 145

ЗАВКОМ-ИНЖИНИРИНГ, ООО, Россия 160

ЛЕПРОСТ, ООО (АОК HEATER), Россия 175

МИДА, ПРОМЫШЛЕННАЯ ГРУППА, Россия 180

НАЦИОНАЛЬНАЯ АССОЦИАЦИЯ
СЖИЖЕННОГО ПРИРОДНОГО ГАЗА, Россия 182

РУС-КР, ООО, Россия 204

ТЕХИНЖОЙЛ, АО
Россия



218

10.3 Оборудование и технологии обработки
и сжижения природного газа

CYBERSTEEL

Россия,
Свердловская обл.,
г. Первоуральск, Клиентский пр-д, зд. 1
TEL 8 800 250-8899
E-mail: info@cybersteel.com
Internet: http://cybersteel.com



CYBERSTEEL

61

НАЦИОНАЛЬНАЯ АССОЦИАЦИЯ
СЖИЖЕННОГО ПРИРОДНОГО ГАЗА, Россия 182

ЮДФ РУС, ООО
Россия



246

10.4 Резервуарное и прочее оборудование
для хранения СПГ

МОНИТОРИНГ ВЕНТИЛЬ И ФИТИНГ, Россия 181

10.5 Загрузка и транспортировка СПГ
к пункту регазификации

VATAC VALVES CORP, Китай 121

РМТ, ОАО, Россия 200

10.6 Оборудование для разгрузки, хранения
и регазификации СПГ

РУСАТОМ
ИЗОПЛИТ, ООО
Россия

ЮМАТЕКС ТЕРМО

202

10.7 Техника и оборудование для
транспортировки конечным потребителям

МИНСКИЙ ЗАВОД КОЛЕСНЫХ ТЯГАЧЕЙ,
ОАО, Республика Беларусь 180

10.8 Криогенная техника для СПГ, водорода
и других криогенных газов

HEBEI RUNFENG LOW TEMPERATURE EQUIPMENT
CO. LTD, Китай 77

JEREN GROUP, Китай 84

TIANJIN HUAYUE INTERNATIONAL TRADE CO. LTD, Китай 118

ZCM (SUZHOU) HEAVY EQUIPMENT CO. LTD, Китай 129

АВТОМАТИЗАЦИЯ-МЕТРОЛОГИЯ-ЭКСПЕРТ, ООО, Россия 138

ИНГА, АО, Россия 164

МОНИТОРИНГ ВЕНТИЛЬ И ФИТИНГ, Россия 181

НЕФТЯНОЙ ПОТОК, ООО, Россия 186

ПЕНТА-АРМ, АО, Россия 192

ЮДФ РУС, ООО, Россия 246

10.8.1 Криогенные вентили, приводы и активаторы

AOGONG VALVE CO. LTD, Китай 49

CHANGZHOU CHENGLI VALVE TECHNOLOGY CO. LTD, Китай 55

CHANGZHOU POWER STATION AUXILIARY EQUIPMENT
CO. LTD, Китай 55

CHENGDU CHENGGAO VALVE CO. LTD, Китай 55

ENOCH CONTROLS PRIVATE LIMITED, Индия 67

GLOBAL-SET VALVE COMPONENTS JIANGSU CO. LTD, Китай 73

HEBEI RUNFENG LOW TEMPERATURE EQUIPMENT CO. LTD, Китай 77

HUBEI TAIHE PETROCHEMICAL EQUIPMENT CO. LTD, Китай 82

JIANGSU SUYAN VALVE MACHINERY CO. LTD, Китай 86

KAISITONG VALVE CO. LTD, Китай 90

LIDUAN GROUP CO. LTD, Китай 91

MARCO VALVE CO., Китай 93

NEW LOTOKE INDUSTRY GROUP CO. LIMITED (LOTOKE), Китай 96

NEWAY VALVE (SUZHOU) CO. LTD, Китай 96

NSEN VALVE CO. LTD, Китай 97

OVIKO GROUP CO. LTD, Китай 97

QIUBAO VALVE CO. LTD, Китай 100

SHANGHAI HIGH & MEDIUM PRESSURE VALVE CO. LTD, Китай 108

SHANGHAI KOKO VALVE GROUP CO. LTD, Китай 109

SHANGHAI MECCO VALVE CO. LTD, Китай	109
SHANGHAI VALVE FACTORY CO LTD, Китай	110
SHANGHAI YAO VALVE CO. LTD, Китай	110
SUFA, Китай	115
SUZHOU DOUSON VALVE CO. LTD, Китай	116
TEER VALVE HIGH TECHNOLOGY CO. LTD, Китай	118
TEJI VALVE GROUP, Китай	118
TIANGONG VALVE GROUP, Китай	118
TRUST VALVE (SUZHOU) CO. LTD, Китай	120
WENZHOU WEIBO TRANSMISSION TECHNOLOGY CO. LTD, Китай	123
WUXI STENO ACTUATORS MANUFACTURE CO. LTD, Китай	124
WUXI FORCE & TORQUE TECHNOLOGY CO. LTD, Китай	124
YANGZHOU LANLING INTELLIGENT CONTROL VALVE CO. LTD, Китай	127
ZHEJIANG AOXIANG AUTO-CONTROL TECHNOLOGY CO. LTD, Китай	129
ZHEJIANG BIGTORK VALVE AUTOMATION CO. LTD, Китай	130
ZHEJIANG HUAERSHI AUTO-CONTROL INSTRUMENT VALVE CO. LTD, Китай	131
ZHEJIANG HUIZHENG VALVE TECHNOLOGY CO. LTD, Китай	131
ZHEJIANG LASEN INTELLIGENT EQUIPMENT CO. LTD, Китай	132
ZHEJIANG VERO VALVE CO. LTD, Китай	133
ZHEJIANG ZHONGDE AUTOMATIC CONTROL SCIENCE AND TECHNOLOGY JOINT STOCK CO. LTD, Китай	134
ZHENGZHOU DAUME CONTROL TECHNOLOGY CO. LTD, Китай	134
ZHONGTAI VALVE CO. LTD, Китай	136
ИНГА, АО, Россия	164
ЭМК, НАУЧНО-ПРОИЗВОДСТВЕННОЕ ОБЪЕДИНЕНИЕ, АО, Россия	242

10.8.2 Криогенные трубы, трубопроводы и вспомогательное оборудование

ENOCH CONTROLS PRIVATE LIMITED, Индия	67
SHAANXI JIADE IMPORT & EXPORT CO. LTD, Китай	104
SHANGHAI KAIKE PIPING TECHNOLOGY CO. LTD, Китай	109
YANGZHOU LONTRIN STEEL TUBE CO. LTD, Китай	128
ZHEJIANG BIGTORK VALVE AUTOMATION CO. LTD, Китай	130
ZHEJIANG ZHIJU PIPELINE INDUSTRY CO. LTD, Китай	134
ОСМЕТАЛЛ РУС, ООО, Россия	191
ТРУБОДЕТАЛЬ, АО, Россия	225

10.8.3 Разгрузочные рукава, приспособления для наполнения и разгрузки

ДИНАМИКА ПОТОКА, Россия	158
-------------------------	-----

10.8.4 Наземные, подземные резервуары, резервуары судовые, ПУХО (плавучие установки хранения и отгрузки СПГ) и системы хранения

BROX, Россия	54
--------------	----

10.8.5 Резервуары и емкости высокого давления

DAMING HEAVY INDUSTRY CO. LTD, Китай	61
--------------------------------------	----

JIANGSU JINLING ENVIRONMENTAL TECHNOLOGY CO. LTD, Китай	85
JIANGYIN FANGYUAN RINGLIKE FORGING & FLANGE CO. LTD, Китай	88
WUHAN LINMEI HEAD PLATE CO. LTD, Китай	124
XINJI AOSHUN HEAD MANUFACTURING CO. LTD, Китай	126
НЕФТЕГАЗХИММАШ, Россия	184
СПЕЦХИММАШ, ООО, Россия	214
ТЕХНОПРОГРЕСС, НАУЧНО-ИССЛЕДОВАТЕЛЬСКИЙ ЦЕНТР, АО Россия, 115432, г. Москва, Проектируемый пр-д № 4062, д. 6, стр. 16, бизнес-центр PORTPLAZA, этаж 5 TEL +7 (495) 411-9436 E-mail: info@tehnoprogress.ru Internet: http://www.tehnoprogress.ru	220

10.8.6 Компрессоры и насосы

DALIAN KENUAN PUMP CO. LTD, Китай	61
HEBEI YUANDONG PUMPS MANUFACTURING CO. LTD, Китай	79
IRAN HOUSE OF INNOVATION AND TECHNOLOGY IN RUSSIA, Иран	84
MOON ENVIRONMENT TECHNOLOGY CO. LTD, Китай	94
NEW JCM GROUP CO. LTD, Китай	96
SBW ELECTRO-MECHANICS IMPORT & EXPORT CORPORATION (SBW INTERNATIONAL), Китай	103
SHANGHAI MARINE DIESEL ENGINE RESEARCH INSTITUTE (SMDERI), Китай	109
ZIBO WATER RING VACUUM PUMP FACTORY CO. LTD Китай	136



АССОЦИАЦИЯ КОМПРЕССОРНЫХ ЗАВОДОВ, Россия	143
--	-----

БОРЕЦ, КОМПРЕССОРНЫЙ ЗАВОД Россия, 140301, Московская обл., г. Егорьевск, ул. Парижской Коммуны, д. 16, этаж 3, пом. 302 TEL/FAX +7 (495) 363-9755 E-mail: info@borets-compressor.ru Internet: http://borets-compressor.ru	147
---	-----

ДС КОНТРОЛЗ, АО, Россия	159
-------------------------	-----

ЛИК-ПРОФ, ООО, Россия	175
-----------------------	-----

МОГИЛЕВЛИФТМАШ, ОАО, Республика Беларусь	181
--	-----

НАСОСЫ И УПЛОТНЕНИЯ, ООО, Россия	182
----------------------------------	-----

ПРОМХИМТЕХ Россия, 630007, г. Новосибирск, ул. Фабричная, д. 10 TEL 8 800 250-0154 E-mail: zakaz@promhimtech.ru Internet: https://promhimtech.ru	198
--	-----

ТЕХИНЖОЙЛ, АО Россия	198
-------------------------	-----



ФЛЮИТЕН, ООО, Россия	230
----------------------	-----

ЦЕНТР КОМПРЕССОРНЫХ ТЕХНОЛОГИЙ, Россия	232
--	-----

10.8.7 Теплообменники, испарители, системы пов-
торного охлаждения, сепараторы, фильтры

CYBERSTEEL
Россия,
Свердловская обл.,
г. Первоуральск, Климентский пр-д, зд. 1
TEL 8 800 250-8899
E-mail: info@cybersteel.com
Internet: http://cybersteel.com



61

FTC, Россия 70

HANGZHOU GUONENG STEAM TURBINE ENGINEERING
CO. LTD, Китай 75

JIANGSU SUNKAIER INDUSTRIAL TECHNOLOGY CO. LTD, Китай 86

SHANDONG WINTECH TECHNOLOGY CO. LTD, Китай 106

WEIFANG SHENGLI PETROCHEMICAL MACHINERY
CO. LTD, Китай 122

ZHONGSHAN LINGYU MACHINERY CO. LTD, Китай 135

КЕЛЬВИОН МАШИМПЭКС, ООО, Россия 171

ПОДОЛЬСКИЙ
МАШИНОСТРОИТЕЛЬНЫЙ
ЗАВОД, АО
Россия



195

СПЕЦХИММАШ, ООО, Россия 214

ТЕХИНЖОЙЛ, АО
Россия



218

ЭЛ ЭЙЧ ИНЖИНИРИНГ, ООО (HESS GC)
Россия, 115487, г. Москва, ул. Нагатинская, д. 16
TEL +7 (495) 235-3218
E-mail: sales@hess.su
Internet: http://www.hess.ru

238

10.8.8 Электролизеры

WENZHOU GAOQI HYDROGEN ENERGY TECHNOLOGY
CO. LTD, Китай 122

НОВАЯ СЕРВИСНАЯ КОМПАНИЯ (НСК)
Россия, 353204, Краснодарский край, Динской р-н,
станция Динская, ул. Железнодорожная, д. 255в
TEL +7 (861) 298-3245
E-mail: info@nskomp.ru
Internet: http://nskomp.ru

187

10.8.9 Измерительные приборы, расходомеры,
сенсоры, управляющие устройства

BKVEREST FLOW CONTROL (CHAOYANG) LIMITED, Китай 53

FEEJOY, Китай 68

FOCUSED PHOTONICS INC., Китай 70

HXTX SENSING TECHNOLOGY (DALIAN) CO. LTD, Китай 84

JIANGSU HUANHAI M&C TECHNOLOGY CO. LTD, Китай 85

NANJING WOTIAN TECHNOLOGY CO. LTD, Китай 94

NUOYING TM, Россия 97

QINGDAO ADD VALUE FLOW METERING CO. LTD, Китай 99

SHANGHAI CHANG AI TECHNOLOGY & DEVELOPMENT
CO. LTD, Китай 107

SUZHOU CHENGKE AUTOMATIC CONTROL EQUIPMENT
CO. LTD, Китай 116

TAIYUAN TAIHANG DIRKSEN AUTOCONTROL ENGINEERING
CO. LTD, Китай 117

WEMETRO, Китай 122

АВТОМАТИЗАЦИЯ-МЕТРОЛОГИЯ-ЭКСПЕРТ, ООО, Россия 138

ВЗЛЕТ, Россия 150

ГРИНСИСТЕМС, ООО, Россия 156

ИТеК ББМВ, ООО
Россия

ГРУППА ПРИБОРОСТРОИТЕЛЬНЫХ КОМПАНИЙ



168

КОБОЛД-ИНСТРУМЕНТС, Россия 171

КуйбышевТелеком-Метрология, НПП, ООО, Россия 174

МЕГАВАТТ-1, ЗАО, Россия 178

ПЛАЗВАК НТПК
Россия, 109428, г. Москва, Рязанский просп., д. 10, стр. 18, пом. 10/8
TEL +7 (495) 730-4874
E-mail: info@plazvak.ru
Internet: http://ksr-2.ru

194

ПОИНТ, Республика Беларусь 195

ПЬЕЗУС, ООО, Россия 198

РАДИОИЗОТОПНЫЕ ПРИБОРЫ, ООО, Россия 199

РивалКом, ООО, Россия 201

РУНА, ПРОИЗВОДСТВЕННАЯ КОМПАНИЯ, Россия 202

УЛЬТРА, ГК, Россия 226

ЭЛЕМЕР, НАУЧНО-ПРОИЗВОДСТВЕННОЕ ПРЕДПРИЯТИЕ,
ООО, Россия 240

ЭЛ-СКАДА, Россия 241

ЭНЕРГЕТИКА, Россия 242

ЭНЕРГОПРОМ, ГК, Россия 242

ЮМАС, НПО, ООО, Россия 246

10.8.10 Защитное оборудование, устройства
для сброса давления, устройства контроля
утечки, системы электроподогрева, одоранты

BASCO, Китай 50

JIANGSU FUSEN SPECIAL VALVE CO. LTD, Китай 85

WUHU LIANHONG NEW MATERIAL CO. LTD, Китай 124

НИИИТ, ООО, Россия 186

ПЭНАМ ИНЖИНИРЗ, ООО, Россия 199

РИЗУР, Россия 201

РОСКЕР, Россия 201

10.8.12 Двигатели на СПГ, двухтопливные
двигатели, системы энергоснабжения

CNPC — JICHAI, Китай 60

NIROOMECHANIC ASIA COMPANY

Иран
Unit 1, No. 6, Amirifar Alley,
in front of Yakhchal St., Shariati St.,
1913863651, Tehran, Iran
TEL +98 21 88390757, +98 21 88390613
FAX +98 21 45812513
E-mail: info@niroomechanic.ir
Internet: http://www.niroomechanic.ir



97

ОПТИМА МЕТАЛ ТЕКНИК LTD STI., Турция

97

YUCHAI GROUP, Китай

129

ЗАВОД АГРЕГАТТУРБОМАШ, ООО

Россия, 127015, г. Москва,
ул. Большая Новодмитровская,
д. 23, стр. 6, этаж 2, пом. IA, комн. 30
TEL/FAX +7 (495) 775-1046
E-mail: zavodatm@mail.ru
Internet: http://www.zavodatm.com



160

Мик Энергия, Россия

180

**10.8.13 Информационные технологии,
системы контроля и управления****SUZHOU CHENGKE AUTOMATIC CONTROL EQUIPMENT CO. LTD**, Китай

116

UWNTEK, Китай

121

ИМПЕКС-1, ООО, Россия

163

ИНСАТ, Россия

166

МЕТРАН, ГРУППА КОМПАНИЙ, Россия

178

ТЕХНОДАР, ТД, ООО, Россия

218

ТЕХНОЛОГИИ И РЕШЕНИЯ, ООО, Россия

218

ТРУВЕЛ, ООО, Россия

225

УВП-КОМПЛЕКСНЫЕ СИСТЕМЫ, ООО, Россия

226

ЭЛАРА, ИНЖЕНЕРНЫЙ ЦЕНТР, АО, Россия

238

10.8.14 Прочее**SHANDONG HENE PUMP INDUSTRY CO. LTD**, Китай

104

SUZHOU ONTOP MECHANICAL & ELECTRICAL EQUIPMENT CO. LTD, Китай

116

YAMAGUCHI, Россия

127

10.9 Сферы применения**10.9.1 Заводы по сжижению природного газа****SICHUAN AIR SEPARATION PLANT (GROUP) CO. LTD**, Китай

112

10.9.3 Хранение, бункерование, трубопроводы**M&R STEEL**, Китай

93

YOUSUN (TIANJIN) PIPING ENGINEERING CO. LTD, Китай

128

ГРУППА ПОЛИПЛАСТИК, Россия

156

**10.9.4 Применение на море: танкеры, ПУХО,
газовозы для перевозки СПГ, паромы****КРАСНОДАРСКИЙ КОМПРЕССОРНЫЙ ЗАВОД (ККЗ)**

Россия, 353204, Краснодарский край, Динской р-н,
станция Динская, ул. Железнодорожная, д. 265А
TEL +7 (861) 298-0909
FAX +7 (861) 279-0609
E-mail: info@kkzav.ru
Internet: http://kkzav.ru

173

НИИИТ, ООО, Россия

186

**10.9.5 Транспорт для перевозки тяжеловесных
грузов (автомобильный, железнодорожный,
воздушный транспорт)****ВЕЗДЕХОДЫ «БУРЛАК», ООО**, Россия

148

ИРКУТСКИЙ ЗАВОД ГУСЕНИЧНОЙ ТЕХНИКИ, Россия

168

МБ РУС, АО

Россия, г. Москва,
Ленинградский просп., д. 39а
TEL 8 800 200-0206
E-mail: hotline@mbrus.ru
Internet: https://foton-mbrus.ru

176

МБ РУС

ЮТэйр — Вертолетные услуги, АО, Россия

248

**10.9.6 Мелкомасштабные децентрализованные
системы, заправочные станции, системы
хранения СПГ****CHENGDU GAS TRADING CO. LTD**, Китай

56

YOUJIETE ENVIRONMENTAL TECHNOLOGY CO. LTD, Китай

128

10.10 Инжиниринг**NIROOMECHANIC ASIA COMPANY**

Иран
Unit 1, No. 6, Amirifar Alley,
in front of Yakhchal St., Shariati St.,
1913863651, Tehran, Iran
TEL +98 21 88390757, +98 21 88390613
FAX +98 21 45812513
E-mail: info@niroomechanic.ir
Internet: http://www.niroomechanic.ir

97

АЙТИДОМ, ООО, Россия

140

ДИАФОР, ООО, Россия

158

ЗАВОД АГРЕГАТТУРБОМАШ, ООО

Россия, 127015, г. Москва,
ул. Большая Новодмитровская,
д. 23, стр. 6, этаж 2, пом. IA, комн. 30
TEL/FAX +7 (495) 775-1046
E-mail: zavodatm@mail.ru
Internet: http://www.zavodatm.com

160

ЗАВОД НЕФТЕГАЗОВЫХ СИСТЕМ, ООО, Россия

160

РЕАМ-РТИ, ООО, Россия

199

СИСТЕМЫ НЕФТЬ И ГАЗ, Россия

208

ФИТО НПО, ООО, Россия

228

ХИЛТИ ДИСТРИБЬЮШН ЛТД, АО, Россия

231



10.10.1 Компоненты

BEIJING ZEHUA CHEMICAL ENGINEERING CO. LTD , Китай	53
BIMED , Турция	53
LISHUI OUYI VALVE CO. LTD , Китай	92
LUOYANG YUSION INDUSTRIAL CO. LTD , Китай	92

NIROOMECHANIC ASIA COMPANY

Иран
Unit 1, No. 6, Amirifar Alley,
in front of Yakhchal St., Shariati St.,
1913863651, Tehran, Iran
TEL +98 21 88390757, +98 21 88390613
FAX +98 21 45812513
E-mail: info@niroomechanic.ir
Internet: http://www.niroomechanic.ir



97

ЗАВОД АГРЕГАТТУРБОМАШ, ООО

Россия, 127015, г. Москва,
ул. Большая Новодмитровская,
д. 23, стр. 6, этаж 2, пом. 1А, комн. 30
TEL/FAX +7 (495) 775-1046
E-mail: zavodatm@mail.ru
Internet: http://www.zavodatm.com



160

ПРОМЫШЛЕННЫЕ ДРОССЕЛИ, ООО , Россия	198
ХЕННЛИХ , Россия	231

10.10.2 Отдельные модули, узлы, системы

NIROOMECHANIC ASIA COMPANY

Иран
Unit 1, No. 6, Amirifar Alley,
in front of Yakhchal St., Shariati St.,
1913863651, Tehran, Iran
TEL +98 21 88390757, +98 21 88390613
FAX +98 21 45812513
E-mail: info@niroomechanic.ir
Internet: http://www.niroomechanic.ir



97

ЗАВОД АГРЕГАТТУРБОМАШ, ООО

Россия, 127015, г. Москва,
ул. Большая Новодмитровская,
д. 23, стр. 6, этаж 2, пом. 1А, комн. 30
TEL/FAX +7 (495) 775-1046
E-mail: zavodatm@mail.ru
Internet: http://www.zavodatm.com



160

ЭМИКОН, АО

Россия, 107207, г. Москва,
Щёлковское ш., д. 77
TEL/FAX +7 (499) 707-1645
E-mail: emicon@emicon.ru
Internet: http://www.emicon.ru



241

10.10.3 Промышленные предприятия

ЗАВОД НЕФТЕГАЗОВЫХ СИСТЕМ, ООО , Россия	160
ПОЛИДЭК, ТПК, ООО , Россия	195
ЧЭТА, ООО , Россия	234

ЭЛЕМЕР, НАУЧНО-ПРОИЗВОДСТВЕННОЕ ПРЕДПРИЯТИЕ, ООО, Россия

240

10.11 Услуги

CHINA INNOVATION PETROLEUM UNION EXHIBITION CO. LTD , Китай	57
--	----

10.12 Консультации

CHINA INNOVATION PETROLEUM UNION EXHIBITION CO. LTD , Китай	57
РОССИЙСКИЙ НАЦИОНАЛЬНЫЙ КОМИТЕТ МИРОВОГО НЕФТЯНОГО СОВЕТА, АССОЦИАЦИЯ , Россия	202

11 Энергетическое и электротехническое оборудование для нефтегазового комплекса

11.1 Технологии обогрева процессов и системы использования возобновляемой энергии. Теплообменники. ORC-процессы и технологии

SHINT , Россия	58
LONGHUA TECHNOLOGY GROUP (LUOYANG) CO. LTD , Китай	92
MARATHON HEATER (I) PVT LTD , Индия	93
RSN CO. LTD , Китай	102
SHANDONG HUANING ELECTRIC HEATING TECHNOLOGY CO. LTD , Китай	105
SHANDONG WINTECH TECHNOLOGY CO. LTD , Китай	106
TAISHAN GROUP TAIAN BOAO INTERNATIONAL TRADE CO. LTD , Китай	117
WEIFANG SHENGLI PETROCHEMICAL MACHINERY CO. LTD , Китай	122
АЛЬТРЭН , Россия	141
ВПО ЭКС-ПРО, ООО , Россия	151
ИНВАРД, ООО , Россия	163
КЕЛЬВИОН МАШИМПЭКС, ООО , Россия	171
МОНТАЖПЛЮС, ООО , Россия	181

ПОДОЛЬСКИЙ МАШИНОСТРОИТЕЛЬНЫЙ ЗАВОД, АО
Россия



195

САНТО РУС, ООО , Россия	204
ТЕРМО НОВА , Россия	217

ТМХ, АО

Россия, 119048, г. Москва, ул. Ефремова, д. 10
TEL/FAX +7 (495) 660-8950
E-mail: info@tmholding.ru
Internet: http://www.tmholding.ru

222

ТОБОЛ, ООО , Россия	222
ТЭК-СИСТЕМС, ООО , Россия	226
ЭКМ ХОЛДИНГ , Россия	236

ЭЛ ЭЙЧ ИНЖИНИРИНГ, ООО (HESS GC)

Россия, 115487, г. Москва, ул. Нагатинская, д. 16
TEL +7 (495) 235-3218
E-mail: sales@hess.su
Internet: http://www.hess.ru

238

ЭЛЕКТРИЧЕСКИЕ НАГРЕВАТЕЛЬНЫЕ СИСТЕМЫ, ООО , Россия	239
---	-----

ЭнергоСила, ООО, Россия	244
ЭТИРЕКС, Россия	246

11.2 Электрическое оборудование. Промышленное освещение

AGC LIGHTING CO. LTD, Китай	47
CHINT, Россия	58
CZ ELECTRIC CO. LTD, Китай	61
HD ELECTRIC RUS, Россия	75
NANJING AVK LIGHTING TECHNOLOGY CO. LTD, Китай	94
NINGBO SAFER ELECTRIC CO. LTD, Китай	97
SENBEN LIGHTING CO. LTD, Китай	103
SHENYANG LANJIAN TECHNOLOGY CO. LTD, Китай	111
SHENZHEN GOALTEK ELECTRIC CO. LTD, Китай	111
TIANJIN PAUWAY POWER EQUIPMENT CO. LTD (PAUWAY), Китай	119
URALCELL, Россия	121
XI'AN COMERIVER POWER TECHNOLOGY CO. LTD, Китай	125
ZHEJIANG AOXIANG AUTO-CONTROL TECHNOLOGY CO. LTD, Китай	129
АБСОЛЮТНЫЕ РЕШЕНИЯ, ООО, Россия	138
АГГРЕКО ЕВРАЗИЯ, Россия	139
АйДи-Электро, Россия	139
АРТ-ЭЛЕКТРО, Россия	143
БРЭСЛЕР, НПП, ООО, Россия	147
ВАРТОН, Россия	148
ВЕТЕР, ПП, Россия	150
ВЭЛАН, АО, Россия	152
ГОРЭКС-СВЕТОТЕХНИКА, ЗАВОД, ООО, Россия	156
ГОРЭЛТЕХ, Россия	156
ИМПЕКС-1, ООО, Россия	163
ИМПУЛЬС, ЗАВОД, Россия	163
КРУС-ЗАПАД, ООО, Россия	173
КЭАЗ, Россия	174
МКС, ПКФ, ООО, Россия	181
МОНТАЖПЛЮС, ООО, Россия	181
НИПОМ, АО, Россия	186
НТТ-ИК, ООО (ФЕРРОМА, ГК), Россия	188
ПРОСОФТ-СИСТЕМЫ, ГРУППА КОМПАНИЙ, Россия	198
ПРОТОН, АО, Россия	198
РЕЛЕМАТИКА, ООО, Россия	200
РЕМАН-СЕРВИС, ООО, Россия	200
СервисМонтажИнтеграция, Россия	206
СИСТЕМОТЕХНИКА, Россия	208
СМД, КОМПАНИЯ, Россия	210
СЭГЗ, АО, Россия	214
ТаграС-ЭнергоСервис, ООО, Россия	216
Т-КОМ, ООО, Россия	220
ТСС, ГРУППА КОМПАНИЙ, Россия	225
УНКОМТЕХ, ТД, ООО, Россия	227
ФИТО НПО, ООО, Россия	228
ЧК, ООО, Россия	234

ЧЭАЗ, АО, Россия	234
ЭКРА, НПП, Россия	236
ЭКСЭЛ, ООО, Россия	238

ЭЛЕКТРО-ПРОФИ, ООО Россия



239

11.3 Кабельная продукция

HUATONG, Китай	81
MARATHON HEATER (I) PVT LTD, Индия	93
SHANDONG HUANING ELECTRIC HEATING TECHNOLOGY CO. LTD, Китай	105
WUHU JIANGONG NEW MATERIAL CO. LTD, Китай	124
YANGER, Китай	127
АВТОПРОВОД, ЩУЧИНСКИЙ ЗАВОД, ОАО, Республика Беларусь	138
АЛКОР, ООО, Россия	140
БЕЛАРУСКАБЕЛЬ, ОАО, Республика Беларусь	145
БОГОСЛОВСКИЙ КАБЕЛЬНЫЙ ЗАВОД, Россия	147
ГЕРДА, НАУЧНО-ПРОИЗВОДСТВЕННОЕ ПРЕДПРИЯТИЕ, Россия	154
КАВКАЗКАБЕЛЬ, КАБЕЛЬНЫЙ ЗАВОД, Россия	170
КАМСКИЙ КАБЕЛЬ, Россия	170
ЛЕНКАБЕЛЬ, ПО, ООО, Россия	175
МОСКАБЕЛЬМЕТ, ГРУППА КОМПАНИЙ, Россия	181
НТТ-ИК, ООО (ФЕРРОМА, ГК), Россия	188
ПТК ПРОГРЕСС, Россия	198
САНТО РУС, ООО, Россия	204
СегментЭНЕРГО, Кабельный завод, Россия	205
СПЕЦКАБЕЛЬ, КАБЕЛЬНЫЙ ЗАВОД, Россия	212
СПЕЦКАБЕЛЬ, ТД, Россия	212

ССТЭнергомонтаж, ООО Россия



214

ТЕПЛОВЫЕ СИСТЕМЫ, ООО, Россия	217
ТЕРМО НОВА, Россия	217
Т-КОМ, ООО, Россия	220
ТОМСКАБЕЛЬ, Россия	222
УНКОМТЕХ, ТД, ООО, Россия	227
ХИЛТИ ДИСТРИБЬЮШН ЛТД, АО, Россия	231
ХОЛДИНГ КАБЕЛЬНЫЙ АЛЬЯНС, ООО, Россия	231
ЭКМ ХОЛДИНГ, Россия	236
ЭЛЕКТРОГРАД, ООО, Россия	239
ЭЛКА-КАБЕЛЬ, ОПЫТНО-КОНСТРУКТОРСКОЕ ПРЕДПРИЯТИЕ (ЭЛКА-КАБЕЛЬ, ОКП, ООО), ООО, Россия	240
ЭнергоСила, ООО, Россия	244
ЭТИРЕКС, Россия	246

11.4 Сварочное оборудование

AMA Industrial Co, Иран 47

11.5 Мобильные парогенераторы, передвижные котельные

ТЕХНОПАР, ООО

Россия, г. Санкт-Петербург,
ул. Долгоозёрная, д. 12,
корп. 1, литера А, оф. 4
TEL +7 (921) 900-4093
E-mail: info@tehnopar.ru
Internet: http://tehnopar.ru



219

12 Новые химические вещества и материалы, применяемые в нефтегазовой промышленности

ANHUI JUCHENG FINE CHEMICALS CO. LTD, Китай 48

BEIJING MUCHEN FIREPROOF INSULATION SPECIAL MATERIALS CO. LTD, Китай 52

DESHI ENERGY TECHNOLOGY GROUP CO. LTD, Китай 64

ERUI INTERNATIONAL ELECTRONIC COMMERCE CO. LTD, Китай 68

ESUN, Китай 68

FORING CHEMICALS SCIENCE AND TECHNOLOGY LTD, Китай 70

SHANGHAI HENGYE MOLECULAR SIEVE CO. LTD, Китай 108

SINO OIL KING SHINE CHEMICAL. CO. LTD, Китай 114

UNIBROM CORP., Китай 120

XIAMEN GOLDEN EGRET SPECIAL ALLOY CO. LTD, Китай 125

ZHEJIANG QINGHONG NEW MATERIAL CO. LTD, Китай 133

АЛЬВИС НТО, ООО, Россия 141

ДОМАНОВСКИЙ ПРОИЗВОДСТВЕННО-ТОРГОВЫЙ КОМБИНАТ, ОАО, Республика Беларусь 158

ЕТС, Россия 160

ЗЕЛИНСКИЙ ГРУПП, Россия 163

ИНГРИ, ООО, Россия 164

ИНТЕРКЕМ, Россия 167

КАПРОН, ООО, Россия 170

НПО ПОЛИЦЕЛЛ, АО, Россия 188

ОЙЛ ЭНЕРДЖИ, Россия 190

ПОЛИМЕТ, ООО, Россия 196

ПРОМОГРУПП МЕДИА, ООО, Россия 197

ТЕХНОЛОГИИ КВАРЦЕВЫХ КРИСТАЛЛОВ

Россия

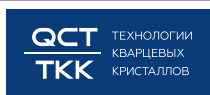

218

ХЕННЛИХ, Россия 231

ХИМПРОМ, ООО, Россия 231

13 Безопасность на объектах ТЭК

13.1 Охрана труда и техника безопасности технологических процессов в нефтегазодобывающем и нефтегазоперерабатывающем комплексе

БИПРО, ООО, Россия 146

ГКТ ПРОФ, ООО, Россия 154

МИРАКС, ООО, Россия 180

НОБИЛИС, ООО, Россия 186

ПромМаш Тест, Россия 197

ТЕХБАРЬЕР, ООО, Россия 217

ЭРИС, ООО, Россия 244

13.1.1 Профессиональная одежда, спецобувь, средства индивидуальной защиты

ЗЕЛИНСКИЙ ГРУПП, Россия 163

ТЕХБАРЬЕР, ООО, Россия 217

13.1.2 Медицинское оборудование, медицинские учебные пособия, научно-техническая литература, обучение, услуги

НОБИЛИС, ООО, Россия 186

13.1.3 Противопожарное оборудование. Пожарная сигнализация и контроль загазованности

HENAN BOSEAN TECHNOLOGY CORPORATION LIMITED, Китай 79

АНАЛИТПРИБОР, ФГУП, СПО, Россия 141

АРТГАЗ, АО, Россия 143

ЛАЗЕРНЫЕ КОМПОНЕНТЫ, Россия 174

НИИИТ, ООО, Россия 186

ПОЖГАЗПРИБОР, ООО, Россия 195

СЕНСОР, НАУЧНО-ПРОИЗВОДСТВЕННОЕ ПРЕДПРИЯТИЕ, ООО

Россия, 442960, Пензенская обл., г. Заречный,
ул. Промышленная, стр. 5
TEL +7 (8412) 65-21-21
FAX +7 (8412) 65-21-00
E-mail: info@nppsensor.ru
Internet: http://nppsensor.ru

206

СИНКРОСС, Россия 207

СМД, КОМПАНИЯ, Россия 210

СПЕЦКАБЕЛЬ, КАБЕЛЬНЫЙ ЗАВОД, Россия 212

СПЕЦКАБЕЛЬ, ТД, Россия 212

ЭКОРЕСУРС, АО, Россия 236

ЭКСЭЛ, ООО, Россия 238

ЭЛЕКТРА, ООО, Россия 239

ЭЛЕСИ-ПРО ООО

Россия, 634021, г. Томск, ул. Алтайская, д. 161А
TEL +7 3822601000
E-mail: system@elesy.ru
Internet: http://elesy.ru

241

ЭРИС, ООО, Россия 244

ЭТАЛОН, НПК, Россия 244

13.2 Методы предотвращения и технические средства для ликвидации загрязнения окружающей среды при бурении, добыче, транспорте, хранении и переработке нефти и газа

SHANDONG ZHONGJIE PRESSURE EQUIPMENT CO. LTD, Китай 107

ГАУСС, ООО, Россия 152

ИНКАБ, ООО, Россия	166
Петролайн-А, Россия	193
ЭТЭО, ООО, Россия	246

13.2.1 Аппаратура и контрольно-измерительные приборы. Экологический мониторинг

BEIJING PINGHE, Китай	52
HEBEI GRANDE PRECISION MACHINERY CO. LTD, Китай	76
LUOFU VALVE GROUP CO. LTD, Китай	92
SIGNAL SCIENTECH, Китай	114
TAIYUAN TAIHANG DIRKSEN AUTOCONTROL ENGINEERING CO. LTD, Китай	117
ZHENJIANG REELEI ELECTRIC CO. LTD, Китай	135
АЛЕАНГО, ООО, Россия	140
АНАЛИТПРИБОР, ФГУП, СПО, Россия	141
АРТГАЗ, АО, Россия	143
ИНТЕЛИС, ООО Россия	167



КОБОЛД-ИНСТРУМЕНТС, Россия	171
КонтрАвт, НПФ, ООО, Россия	172
МИРАКС, ООО, Россия	180
НТА-ПРОМ, ООО, Россия	188
ОПТОСЕНС, ООО, Россия	191
ПЕРГАМ-ИНЖИНИРИНГ, АО, Россия	192
ПОЖГАЗПРИБОР, ООО, Россия	195
ПРОМПРИБОР-Р, ООО, Россия	197
ПРОСОФТ-СИСТЕМЫ, ГРУППА КОМПАНИЙ Россия, г. Екатеринбург, ул. Волгоградская, д. 194а TEL +7 (343) 356-5111 FAX +7 (343) 310-0106 E-mail: info@prosoftsystems.ru Internet: http://www.prosoftsystems.ru	198
РАСУ, АО, Россия	199
РегЛаб, ООО, Россия	200
ЭКОМЕРА, СК, ООО, Россия	236
ЭЛ-СКАДА, Россия	241
ЭМИ-ПРИБОР, Россия	241
ЭТАЛОН, НПК, Россия	244
ЮМАС, НПО, ООО, Россия	246

13.2.2 Устранение выбросов паров ЛВЖ. Рекуперация паров, подавление запаха

VASCO, Китай	50
--------------	----

13.3 Видеонаблюдение и системы безопасности

WEITE TECHNOLOGIES CO. LTD, Китай	122
БИК-ИНФОРМ, ООО, Россия	146
ЗОНЕКС, ООО, Россия	163
КЛЮЧЕВОЙ КОМПОНЕНТ, ООО (ХАКЕЛЬ, АО), Россия	171
ЛИНСИС, ООО, Россия	175

Петролайн-А, Россия	193
ПИК, НАУЧНО-ТЕХНИЧЕСКИЙ ЦЕНТР, ООО, Россия	193

СГЭП НТЦ

Россия, 630087, г. Новосибирск, ул. Новогодняя, д. 24/1, комн. 409
TEL 8 800 770-7512
E-mail: manager@sgepnsk.ru
Internet: https://sgep-it.ru,
https://forpost-co.ru



205

СИСТЕМЫ. ТЕХНОЛОГИИ. КОММУНИКАЦИИ, ООО Россия



208

ТАХИОН, Россия

216

УВП-КОМПЛЕКСНЫЕ СИСТЕМЫ, ООО Россия



226

ЭВЕТРОН, Россия

234

13.4 Информационная безопасность

ИНБРЭС, ООО, Россия	163
ИНКОНТРОЛ, ООО, Россия	166
КСБ-СОФТ, ООО, Россия	173

ПРОСОФТ-СИСТЕМЫ, ГРУППА КОМПАНИЙ

Россия, г. Екатеринбург, ул. Волгоградская, д. 194а
TEL +7 (343) 356-5111
FAX +7 (343) 310-0106
E-mail: info@prosoftsystems.ru
Internet: http://www.prosoftsystems.ru

198

СГЭП НТЦ

Россия, 630087, г. Новосибирск, ул. Новогодняя, д. 24/1, комн. 409
TEL 8 800 770-7512
E-mail: manager@sgepnsk.ru
Internet: https://sgep-it.ru,
https://forpost-co.ru



205

14 Лабораторное оборудование и аналитические приборы, мебель. Передвижные лаборатории

CUBIC SENSOR AND INSTRUMENT CO. LTD, Китай	60
FOCUSED PHOTONICS INC., Китай	70
GREATEST TECHNOLOGY CO. LTD, Китай	73
SHENYANG TAIGE OIL EQUIPMENT CO. LTD, Китай	111
SIGNAL SCIENTECH, Китай	114
XI'AN YUQI HIGH PRESSURE SEAL ELECTRIC CONNECTOR CO. LTD, Китай	126
АЛЬФАПАСКАЛЬ, Россия	141
БЕЛОМО ХОЛДИНГ, ОАО, Республика Беларусь	145
БУРОВЫЕ ТЕХНОЛОГИИ И МАТЕРИАЛЫ, ООО, Россия	148
МАРС-ЭНЕРГО СК, ООО, Россия	176

МИКРОТЕНЗОР, ООО, Россия	180
НЕВА ТЕХНОЛОДЖИ, ООО, Россия	183
НЕДРА-ТЕСТ, НИИЦ, ООО, Россия	183
ХРОМОС ИНЖИНИРИНГ, Россия	232

15 Мобильные производственные и бытовые здания

АСТРОН БИЛДИНГС, ООО, Россия	144
ЗАВОД ИННОВАЦИОННЫХ ТЕХНОЛОГИЙ, ООО, Россия	160
ЗАВОДУКОВСКИЙ МАШЗАВОД, АО, Россия	162
ЗАПСИМОДУЛЬ, ООО, Россия	162
СВС, ООО, Россия	205
УралСнабСервис, Россия	227

16 Оборудование для нефтебаз, газовых терминалов, АЗС, АГЗС, АГНКС

BEIZE VALVE GROUP CO. LTD, Китай	53
SHANGHAI BAOSHAN PACIFIC CONTAINER CO. LTD, Китай	107
SHANGHAI CHANG AI TECHNOLOGY & DEVELOPMENT CO. LTD, Китай	107

16.1 Оборудование для нефтебаз, газовых терминалов

BEST ENERGY EQUIPMENT (TIANJIN) COMPANY LTD (PETROBEST), Китай	53
CHENGDU WEST PETROLEUM EQUIPMENT CO. LTD, Китай	57
FUJIAN HADE INSTRUMENT CO. LTD, Китай	70
HEFEI HUASHENG PUMPS & VALVES CO. LTD, Китай	79
HUBEI TAINE PETROCHEMICAL EQUIPMENT CO. LTD, Китай	82
TAIZHOU BAIGUAN PUMP VALVE TECHNOLOGY CO. LTD, Китай	117
ZHENGZHOU YUGUANG CLAD METAL MATERIALS CO. LTD, Китай	135
ВЗМЭО, Россия	150
ПИЛСНАБ, ООО, Республика Беларусь	194
ПРОМПРИБОР, АО, Россия	197
РЕШЕНИЕ, ООО, Россия	200

СЕНСОР, НАУЧНО-ПРОИЗВОДСТВЕННОЕ ПРЕДПРИЯТИЕ, ООО

Россия, 442960, Пензенская обл., г. Заречный, ул. Промышленная, стр. 5
TEL +7 (8412) 65-21-21
FAX +7 (8412) 65-21-00
E-mail: info@nppsensor.ru
Internet: http://nppsensor.ru



206

УЗТА, ООО, Россия	226
ЭКСЭЛ, ООО, Россия	238
ЭлМетро-Инжиниринг, ООО, Россия	241

16.1.1 Проектирование и строительство нефтебаз и газовых терминалов

БИПРО, ООО, Россия	146
ВЗРК, ПО, ООО, Россия	150
РЕШЕНИЕ, ООО, Россия	200

РУСАТОМ ИЗОПЛИТ, ООО ЮМАТЕКСТЕРМО
Россия

202

РУСТ-95, ТД, Россия	204
---------------------	-----

16.1.2 Резервуарное оборудование

JIANGSU T&R CLAD TECHNOLOGY LIMITED, Китай	87
TAIAN STRENGTH, Китай	117
ВЗРК, ПО, ООО, Россия	150
ИТеК ББМВ, ООО, Россия	168
КОНВЕРСИЯ-НЕФТЬ, ООО, Россия	172

16.1.3 Установки слива/налива

АТЛАС, ООО, Россия	144
ПАРК-СТРОЙ, ООО, Россия	191
ЮГНЕФТЕМАШ, НАУЧНО-ПРОИЗВОДСТВЕННОЕ ПРЕДПРИЯТИЕ, ООО, Россия	246

16.1.4 Оборудование учета нефтепродуктов

АВТОМАТИЗАЦИЯ-МЕТРОЛОГИЯ-ЭКСПЕРТ, ООО, Россия	138
АЛЬБАТРОС, АО, Россия	141
КАМЫШИНСКИЙ ОПЫТНЫЙ ЗАВОД, ООО, Россия	170
КЛЮЧЕВОЙ КОМПОНЕНТ, ООО (ХАКЕЛЬ, АО), Россия	171
ПАРК-СТРОЙ, ООО, Россия	191
ПРОМСЕНСОР, ООО, Россия	197
ЮГНЕФТЕМАШ, НАУЧНО-ПРОИЗВОДСТВЕННОЕ ПРЕДПРИЯТИЕ, ООО, Россия	246

16.1.5 Оборудование для учета и перевалки сжиженных газов

FUJIAN HADE INSTRUMENT CO. LTD, Китай	70
PENGLAI HUANDE STEEL VALVE CO. LTD, Китай	98
WUHAN LINMEI HEAD PLATE CO. LTD, Китай	124
XINJI AOSHUN HEAD MANUFACTURING CO. LTD, Китай	126
КЛЮЧЕВОЙ КОМПОНЕНТ, ООО (ХАКЕЛЬ, АО), Россия	171

16.1.6 Сливные устройства

LUOFU VALVE GROUP CO. LTD, Китай	92
----------------------------------	----

16.1.7 Эстакады слива/налива

ГЕРДА, НАУЧНО-ПРОИЗВОДСТВЕННОЕ ПРЕДПРИЯТИЕ, Россия	154
--	-----

16.2 Газомоторное топливо. Оборудование для АГЗС и АГНКС

AGC LIGHTING CO. LTD, Китай	47
BEIJING FORTECH ENERGY TECHNOLOGY CO. LTD, Китай	51
SICHUAN SOUTH GAS COMPRESSOR CO. LTD, Китай	113
VATAC VALVES CORP, Китай	121

**СЕНСОР, НАУЧНО-ПРОИЗВОДСТВЕННОЕ ПРЕДПРИЯТИЕ, ООО**

Россия, 442960, Пензенская обл.,
г. Заречный, ул. Промышленная, стр. 5
TEL +7 (8412) 65-21-21
FAX +7 (8412) 65-21-00
E-mail: info@nppsens.ru
Internet: http://nppsens.ru

206

16.2.1 Оборудование для АГЗС

TAIAN STRENGTH, Китай	117
АЙКОН-СИСТЕМА, ООО, Россия	139

16.2.1.3 Резервуарное оборудование

ИТЕК БМБВ, ООО, Россия	168
------------------------	-----

16.2.1.4 Насосы, клапаны и фильтры для очистки от примесей

DERVOS VALVE CO. LTD, Китай	64
DIDTEK VALVE GROUP CO. LTD, Китай	66
FLOWX VALVE, Китай	70
GUOCHENG VALVE GROUP CO. LTD, Китай	74
HEBEI LIANDA FILTER EQUIPMENT CO. LTD, Китай	76
HENAN DEMALONG FILTER CO. LTD, Китай	80
НОННОТ MONVA VALVE CO. LTD, Китай	81
LENOR, Китай	90
LIANKE VALVE CO. LTD, Китай	91
LIXIN VALVE GROUP, Китай	92
PENGLAI HUANDE STEEL VALVE CO. LTD, Китай	98
SHANGHAI POWER PLANT VALVE FACTORY CO. LTD, Китай	109
TIANGONG VALVE GROUP, Китай	118
TIANJIN SIANJI FLOW CONTROL SYSTEMS CO. LTD, Китай	120
WENZHOU WALTFLUID CO. LTD, Китай	123
WOD, Китай	123
XINXIANG SHENGDA FILTRATION TECHNIQUE CO. LTD, Китай	126
ZHEJIANG BOUTIQUE VALVE CO. LTD, Китай	130
ZHEJIANG HUIZHENG VALVE TECHNOLOGY CO. LTD, Китай	131
ZHEJIANG NEWTON FLUID CONTROL CO. LTD, Китай	132

16.2.1.5 Шаровые краны под газ

ANTIWEAR (SUZHOU) INDUSTRIAL INTELLIGENT TECHNOLOGY CO. LTD, Китай	48
AOGONG VALVE CO. LTD, Китай	49
BEIJING VALVE GENERAL FACTORY CO. LTD, Китай	52
CHONGQING YINHE PETRO CHEMICAL MACHINERY MANUFACTURING CO. LTD, Китай	60
DERVOS VALVE CO. LTD, Китай	64
JIANGSU HUAYING VALVES CO. LTD, Китай	85
JIANGSU JIANGHENG VALVE INDUSTRY CO. LTD, Китай	85
LIANGZHENG VALVE CO. LTD, Китай	91
LISHUI OUYI VALVE CO. LTD, Китай	92
LIXIN VALVE GROUP, Китай	92
NANTONG ROKE FLUID EQUIPMENT CO. LTD, Китай	94

OVIKO GROUP CO. LTD, Китай	97
PLATINUM VALVE (ZHEJIANG) CO. LTD, Китай	98
RAYS FLOW CONTROL, Китай	100
SHANGHAI POWER PLANT VALVE FACTORY CO. LTD, Китай	109
SUFA, Китай	115
TAIZHOU BAIGUAN PUMP VALVE TECHNOLOGY CO. LTD, Китай	117
TEER VALVE HIGH TECHNOLOGY CO. LTD, Китай	118
WENZHOU ARTECH MACHINERY TECHNOLOGY CO. LTD, Китай	122
WENZHOU WALTFLUID CO. LTD, Китай	123
WENZHOU WINWAY MECHANICAL & ELECTRICAL EQUIPMENT CO. LTD, Китай	123
WOD, Китай	123
XI'AN AFV FLUID CONTROL TECHNOLOGY CO. LTD, Китай	125
ZHEJIANG BOUTIQUE VALVE CO. LTD, Китай	130
ZHEJIANG HAOSHENG VALVE CO. LTD, Китай	130
ZHEJIANG KEPU INTELLIGENT EQUIPMENT CO. LTD, Китай	131
ZHEJIANG XIONGTAI VALVE MANUFACTURING CO. LTD, Китай	133
ЕВРОПЕЙСКАЯ МЕТАЛЛУРГИЧЕСКАЯ КОМПАНИЯ, ООО, Россия	159
ХЕННЛИХ, Россия	231

16.2.1.8 РВД. Рукава высокого давления

HEBEI ENGEL PETROL EQUIPMENT CO. LTD, Китай	76
JIANGSU SUNMOON SHALE GAS HIGH PRESSURE HOSE CO. LTD, Китай	86
QINGDAO QINGFLEX HOSE FACTORY, Китай	100
МАРИЛЕНД-БЕЛ ННП, ООО, Республика Беларусь	176
ШЛАНГЕНЗ, Россия	234

16.2.1.9 Пульты управления, приборы измерения уровня топлива

BEIJING CONNETECH ELECTRONICS TECHNOLOGY CO. LTD, Китай	51
---	----

16.2.1.12 Осветительное оборудование

SUNLEEM TECHNOLOGY INCORPORATED COMPANY, Китай	115
ВАРТОН, Россия	148
ВЭЛАН, АО, Россия	152

16.2.2 Оборудование для АГНКС

CHENGDU GAS TRADING CO. LTD, Китай	56
YOUJIETE ENVIRONMENTAL TECHNOLOGY CO. LTD, Китай	128
ZIGONG TONGDA MACHINERY MANUFACTURING CO. LTD, Китай	137
БАНТЕР ГРУПП, Россия	145

БОРЕЦ, КОМПРЕССОРНЫЙ ЗАВОД

Россия, 140301, Московская обл., г. Егорьевск,
ул. Парижской Коммуны, д. 16, этаж 3, пом. 302
TEL/FAX +7 (495) 363-9755
E-mail: info@borets-compressor.ru
Internet: http://borets-compressor.ru

147

КРАСНОДАРСКИЙ КОМПРЕССОРНЫЙ ЗАВОД (ККЗ)

Россия, 353204, Краснодарский край, Динской р-н,
станция Динская, ул. Железнодорожная, д. 265а
TEL +7 (861) 298-0909, FAX +7 (861) 279-0609
E-mail: info@kkzav.ru
Internet: http://kkzav.ru

173

16.2.2.2 Адсорбционные осушители низкого давления
ZHONGSHAN LINGYU MACHINERY CO. LTD, Китай 135

16.2.2.3 Компрессоры поршневые
SHENYANG GENGYI MACHINERY EQUIPMENT CO. LTD (SGYM), Китай 111

НОВАЯ СЕРВИСНАЯ КОМПАНИЯ (НСК)
 Россия, 353204, Краснодарский край, Динский р-н, станция Динская, ул. Железнодорожная, д. 255в
 TEL +7 (861) 298-3245
 E-mail: info@nskomp.ru
 Internet: http://nskomp.ru **187**
ЦЕНТР КОМПРЕССОРНЫХ ТЕХНОЛОГИЙ, Россия 232

16.2.2.5 Раздаточные колонки, заправочные пистолеты и краны
АЙКОН-СИСТЕМА, ООО, Россия 139

16.2.2.7 Пульты управления, приборы измерения уровня топлива
XUCHANG CHICHENG ELECTRIC CO. LTD, Китай 127
АИС-НН, ООО, Россия 139

16.2.2.9 Осветительное оборудование
NANJING ABK LIGHTING TECHNOLOGY CO. LTD, Китай 94
SHENZHEN GOALTEK ELECTRIC CO. LTD, Китай 111

16.3 Оборудование для АЗС
QIDAKON, Китай 99
КАМЫШИНСКИЙ ОПЫТНЫЙ ЗАВОД, ООО, Россия 170
УЗТА, ООО, Россия 226

16.3.2 Резервуарное оборудование
SHANDONG ZHONGJIE PRESSURE EQUIPMENT CO. LTD, Китай 107

16.3.3 Осветительное оборудование
CZ ELECTRIC CO. LTD, Китай 61
NINGBO SAFER ELECTRIC CO. LTD, Китай 97
ZHEJIANG TORMIN ELECTRICAL CO. LTD, Китай 133
ЭКСЭЛ, ООО, Россия 238

16.3.5 Насосы и фильтры для очистки от примесей
XINXIANG SHENGDA FILTRATION TECHNIQUE CO. LTD, Китай 126
РЕАМ-РТИ, ООО, Россия 199
ЭВОРУС, ООО, Россия 234

16.3.8 Заправочные пистолеты и краны
CHENGDU MINJIANG PRECISION CUTTING TOOL CO. LTD, Китай 56
ZIGONG LITUO NEW MATERIAL CO. LTD, Китай 137

16.3.9 Пульты управления, приборы измерения уровня топлива
ЭНЕРГЕТИКА, Россия 242
ЮМАС, НПО, ООО, Россия 246

16.3.11 Осветительное оборудование
SENVEN LIGHTING CO. LTD, Китай 103
ZHEJIANG TORMIN ELECTRICAL CO. LTD, Китай 133
ПРОТОН, АО, Россия 198
ЭКСЭЛ, ООО, Россия 238

16.4 Сопутствующие услуги на АЗС

16.4.5 Реклама и рекламные технологии
НЕФТЕГАЗОВАЯ ВЕРТИКАЛЬ, Россия 184
СФЕРА НЕФТЬ И ГАЗ, Россия 214

16.4.6 Системы охраны и безопасности
HENAN BOSEAN TECHNOLOGY CORPORATION LIMITED, Китай 79
НИИИТ, ООО, Россия 186
ОПТОСЕНС, ООО, Россия 191
ТАХИОН, Россия 216
УВП-КОМПЛЕКСНЫЕ СИСТЕМЫ, ООО, Россия 226

16.4.7 Прочее
SUZHOU ONTOP MECHANICAL & ELECTRICAL EQUIPMENT CO. LTD, Китай 116
ЭЛЕКТРА, ООО, Россия 239

16.5 Оборудование для дегазации цистерн и трубопроводов, разогрева нефтепродуктов

ТЕХНОПАР, ООО
 Россия, г. Санкт-Петербург, ул. Долгоозёрная, д. 12, корп. 1, литера А, оф. 4
 TEL +7 (921) 900-4093
 E-mail: info@tehnopar.ru
 Internet: http://tehnopar.ru **219**

18 Научно-исследовательские и проектные разработки

18.1 Экспертиза проектов
АЛЬТРЭН, Россия 141
ИНСТИТУТ НЕФТЕГАЗОВЫХ ТЕХНОЛОГИЧЕСКИХ ИНИЦИАТИВ (ИНТИ), Россия 167
РОССИЙСКИЙ МОРСКОЙ РЕГИСТР СУХОХОДСТВА, ФАУ, Россия 202
ТОТАЛИТИ, Россия 224

18.2 Научные исследования для нефтегазовой отрасли
ГУБКИНСКИЙ УНИВЕРСИТЕТ, Россия 158

КАПРОН, ООО, Россия	170
РОССИЙСКИЙ НАЦИОНАЛЬНЫЙ КОМИТЕТ МИРОВОГО НЕФТЯНОГО СОВЕТА, АССОЦИАЦИЯ, Россия	202

19 Информационное и программное обеспечение

19.1 Научно-техническая литература

ГАЗОВАЯ ПРОМЫШЛЕННОСТЬ, Россия	152
ГУБКИНСКИЙ УНИВЕРСИТЕТ, Россия	158
МИР НЕФТЕПРОДУКТОВ, ЖУРНАЛ, Россия	180
НЕФТЬ. ГАЗ. НОВАЦИИ, Россия	186
ПОЛИМЕРНЫЕ ТРУБЫ, ЖУРНАЛ, Россия	195
ТЕРРИТОРИЯ НЕФТЕГАЗ, Россия	217

19.2 Базы данных

INNERICA, Россия	84
БИТ, ГК, ООО, Россия	146
ГЕОТЕК, АО, Россия	154

19.3 Программное обеспечение

INNERICA, Россия	84
АТОМИК СОФТ, Россия	144
БИТ, ГК, ООО, Россия	146

ГЕОТЕК, АО
Россия



154

ИНКОНТРОЛ, ООО, Россия	166
ИнСАТ, Россия	166
КАСКАД-ГРУП, НПО, ООО, Россия	170
КОНСИСТ КОНСТРАКШН, Россия	172
КСБ-СОФТ, ООО, Россия	173
К-СИСТЕМ ЭЛЕКТРОНИКС, Россия	173
МПС софт, ООО (MasterSCADA), Россия	182
НЕДРА-ТЕСТ, НИИЦ, ООО, Россия	183
ПЕТРОВАЙЗЕР, ООО, Россия	193
ПЕТРОТРЕЙС СЕРВИСИЗ, ООО, Россия	193
ПРОСОФТ-СИСТЕМЫ, ГРУППА КОМПАНИЙ, Россия	198
РегЛаб, ООО, Россия	200
РТСИМ, ООО, Россия	202
СИСТЭМ ЭЛЕКТРИК, АО, Россия	208
ТВЭЛ, АО, Россия	217
ТЕХНОПАРК ВЫСОКИХ ТЕХНОЛОГИЙ, Россия	219
ТОТАЛИТИ, Россия	224
ЦИФРОВАЯ ИНДУСТРИАЛЬНАЯ ПЛАТФОРМА, Россия	232
ЦИФРОВЫЕ ЗАКУПОЧНЫЕ СЕРВИСЫ, АО (ISOURCE), Россия	232

19.4 Информационные технологии для инжиниринга

VITZROCELL CO. LTD, Республика Корея	121
АТОМИК СОФТ, Россия	144

ГРАВИТОН, Россия	156
МПС софт, ООО (MasterSCADA), Россия	182
РИГИНТЕЛ, ООО, Россия	201
РТСИМ, ООО, Россия	202
ТВЭЛ, АО, Россия	217
ЦИФРОВАЯ ИНДУСТРИАЛЬНАЯ ПЛАТФОРМА, Россия	232
ЭЛЕСИ-ПРО ООО, Россия	241

20 Прочее

20.1 Краски, лаки

BEIJING MUCHEN FIREPROOF INSULATION SPECIAL MATERIALS CO. LTD, Китай	52
ПентриМакс, ООО, Россия	192
ПИГМЕНТ-ХОЛДИНГ, ООО, Россия	193

20.2 Антикоррозийная защита

DEYUAN PIPELINE TECHNOLOGY CO. LTD, Китай	64
НИЛОНГ, Россия	80
IRAN HOUSE OF INNOVATION AND TECHNOLOGY IN RUSSIA, Иран	84
ВМП, НАУЧНО-ПРОИЗВОДСТВЕННЫЙ ХОЛДИНГ, Россия	150
ГЕРДА, НАУЧНО-ПРОИЗВОДСТВЕННОЕ ПРЕДПРИЯТИЕ, Россия	154

ИНТЕРКЕМ

Россия, 198095, г. Санкт-Петербург,
ул. Маршала Говорова, д. 35, литера А
TEL +7 (812) 389-6095
E-mail: office@interchem.com.ru
Internet: http://www.loginter.ru

167

КОРПОРАЦИЯ ПСС

Россия, 614018, г. Пермь,
ул. Спешилова, д. 96а
TEL 8 800 333-9697
E-mail: info@pss.ru
Internet: http://pss.ru



172

ПЕНЕТРОН, ГРУППА КОМПАНИЙ, Россия	192
ПентриМакс, ООО, Россия	192
ПИГМЕНТ-ХОЛДИНГ, ООО, Россия	193
ТСТ, АО, Россия	225

20.3 Топливные насосы высокого давления

SUNKYE INTERNATIONAL CO. LTD, Китай	115
НК КРОН, ООО, Россия	187

20.6 Корпуса

DUOWEI UNION GROUP CO. LTD, Китай	67
БЕЛОМО ХОЛДИНГ, ОАО, Республика Беларусь	145
БЕРКАНА, ООО, Россия	146
ЭКСЭЛ, ООО, Россия	238

20.7 Клеммные блоки для работы во взрывоопасной среде

ЭЛЕКТРО-ПРОФИ, ООО, Россия	239
----------------------------	-----

20.8 Системы маркировки

ИНДАСТРИАЛ ТУЛЗ, ООО, Россия 164

20.10 Торцевые уплотнения для насосов, компрессоров и мешалок

SHENYANG HENGTE POWER MACHINERY CO. LTD, Китай 111
SINOSEAL HOLDING CO. LTD, Китай 114
SUNKYE INTERNATIONAL CO. LTD, Китай 115
TAIZHOU ZHONGDU MACHINERY CO. LTD, Китай 117
АНОД, НАУЧНО-ПРОИЗВОДСТВЕННЫЙ ЦЕНТР, ООО, Россия 142
КОНСТАНТА-2, ООО, Россия 172
КСИЛОН, ООО, Россия 173
ЛИК-ПРОФ, ООО, Россия 175
ПНПК, ООО, Россия 194
ПРОМТЕХФИЛЬТР, ООО, Россия 197

ТРЭМ ИНЖИНИРИНГ, АО
Россия

ТРЭМ Инжиниринг
эффективная основа

225

УНИХИМТЕК, Россия 227

20.11 Запорно-регулирующая арматура

A9 SYSTEMS, Россия 47
ANTIWEAR (SUZHOU) INDUSTRIAL INTELLIGENT TECHNOLOGY CO. LTD, Китай 48
CHINA TIANJIN RETROCHEMICAL VALVE EQUIPMENTS ASSOCIATION, Китай 57
CIR-LOK, Россия 60
DRIPRO CO. LTD, Китай 67

ENOCH CONTROLS PRIVATE LIMITED
Индия

enoch
Valves and Controls

67

ERSTEVAK, Россия 67
JINGGONG VALVES GROUP CO. LTD, Китай 88
LENOR, Китай 90
NEW LOTOKE INDUSTRY GROUP CO. LIMITED (LOTOKE), Китай 96
RAYS FLOW CONTROL, Китай 100
WENZHOU GAIRUI VALVE CO. LTD, Китай 122
WUZHONG INSTRUMENT CO. LTD, Китай 124
YUANDA VALVE GROUP CO. LTD, Китай 129
ZHEJIANG HENGNUO VALVE MANUFACTURING CO. LTD, Китай 131
ZHENGZHOU WANDA HEAVY INDUSTRY CO. LTD, Китай 135
АЗ АТОМ, ООО, Россия 139
АЛЛТЕХНОУЛ, ООО, Россия 140
БИРС, СПД, ООО, Россия 146
ВЕАЗ, АО, Россия 148
ДС КОНТРОЛЗ, АО, Россия 159

ЕВРОПЕЙСКАЯ МЕТАЛЛУРГИЧЕСКАЯ КОМПАНИЯ, ООО, Россия 159
ИНДУТЕХ, ООО, Россия 164
ИНТЕХ-ТИТАН, ГК, ООО, Россия 167
КОНСТАНТА-2, ООО, Россия 172
МЕХАТРОНИКА-ТОМСК, ООО, Россия 178
НЕФТЕСПЕЦДЕТАЛЬ, ООО, Россия 185
НЕФТЯНОЙ ПОТОК, ООО, Россия 186
НТ ВЭЛВ, ООО, Россия 188
ПНЕВМОРЕСУРС, Россия 194
ПромАртСтрой, ООО, Россия 196
РУСТ-95, ТД, Россия 204
САМСОН КОНТРОЛС, ООО, Россия 205
СКИПЕТР, ООО, Россия 208
СОЮЗ-01, ФИРМА, АО, Россия 212

ТЕХИНЖОЙЛ, АО
Россия

ТЕХИНЖОЙЛ

218

ТОМСКАЯ ЭЛЕКТРОННАЯ КОМПАНИЯ, НПП, ООО, Россия 224
ТОРКОН ПРИВОДНЫЕ ТЕХНОЛОГИИ, Россия 224
ТРУТОРК РУС, Россия 225
ФлоуТэк, ЗАО, Россия 230
ФЛЮИД-ЛАЙН, ООО, Россия 230
ХЕННЛИХ, Россия 231
ЭМК, НАУЧНО-ПРОИЗВОДСТВЕННОЕ ОБЪЕДИНЕНИЕ, АО, Россия 242
ЭНЕРГОМАШ, АО, Россия 242
ЮМАС, НПО, ООО, Россия 246

20.12 Транспортные услуги

ИНТЕРКЕМ, Россия 167
ИЭЛ, ООО, Россия 169
РУССКИЕ ВЕЗДЕХОДЫ ПЛАСТУН, ООО, Россия 204

20.15 Быстросоединяемые соединения для любых сред

MEGA FIX, Россия 93

20.16 Кадровое обеспечение компаний нефтегазовой отрасли

РТСИМ, ООО, Россия 202

20.17 Услуги по сертификации и экспертной оценке

ВНИИГАЗ-СЕРТИФИКАТ, СЕРТИФИКАЦИОННЫЙ ЦЕНТР, Россия 151
ПромМаш Тест, Россия 197
РОССИЙСКИЙ МОРСКОЙ РЕГИСТР СУДОХОДСТВА, ФАУ, Россия 202

ТЕХНОПРОГРЕСС, НАУЧНО-ИССЛЕДОВАТЕЛЬСКИЙ ЦЕНТР, АО
Россия, 115432, г. Москва, Проектируемый пр-д № 4062, д. 6, стр. 16,
бизнес-центр PORTPLAZA, этаж 5
TEL +7 (495) 411-9436
E-mail: info@tehnoprogress.ru
Internet: http://www.tehnoprogress.ru

220

20.18 Крепеж и метизы	
BAIER, Китай	50
CHINA TIANJIN PETROCHEMICAL VALVE EQUIPMENTS ASSOCIATION, Китай	57
MEGA FIX, Россия	93
NINGBO KINGLI FASTENER CO. LTD, Китай	96
SHANGHAI JIAZHIQIN INTERNATIONAL TRADE CO. LTD, Китай	109
ZHEJIANG DITE HIGH INTENSION BOLT CO. LTD, Китай	130

20.19 Клеи. Герметики. Компаунды	
KINGWIN LUBRICATING MATERIAL (JINHU) CO. LTD, Китай	90
МАКРОМЕР ИМ. В. С. ЛЕБЕДЕВА, НПП Россия	МАКРОМЕР 176
САНФИКС, Россия	205

20.20 Технологии и материалы для ремонта оборудования и трубопроводов	
BAIER, Китай	50
АЛЬВИС НТО, ООО, Россия	141
ЗАВОД НЕФТЕХИМ, ООО, Россия	162
ИНГРИ, ООО, Россия	164
ИНТЕХ-ТИТАН, ГК, ООО, Россия	167
НЕВА ТЕХНОЛОДЖИ, ООО, Россия	183
ОЛЬМАКС, ООО, Россия	190
ПЛАСТМАСС ГРУПП, Россия	194
ПОЛИДЭК, ТПК, ООО, Россия	195
СПЕЦИАЛЬНЫЕ ТЕХНОЛОГИИ, ПРЕДПРИЯТИЕ, ЗАО, Россия	212
УНИХИМТЕК, Россия	227
ХЕННЛИХ, Россия	231

20.21 Смазочные материалы	
KINGWIN LUBRICATING MATERIAL (JINHU) CO. LTD, Китай	90
SHENYANG LANJIAN TECHNOLOGY CO. LTD, Китай	111
МАКРОМЕР ИМ. В. С. ЛЕБЕДЕВА, НПП Россия	МАКРОМЕР 176
САНФИКС, Россия	205

20.22 Оборудование для водоочистки и водоподготовки	
FTC, Россия	70
LONGHUA TECHNOLOGY GROUP (LUOYANG) CO. LTD, Китай	92
ТЕХНОТЕКС, Россия	220

20.24 Телекоммуникации и связь	
ЛИНСИС, ООО, Россия	175
ПИК, НАУЧНО-ТЕХНИЧЕСКИЙ ЦЕНТР, ООО, Россия	193

СТЭП НТЦ
Россия

	205
СИСТЕМЫ. ТЕХНОЛОГИИ. КОММУНИКАЦИИ, ООО, Россия	208
ЭЛЕКТРОГРАД, ООО, Россия	239

20.25 Производство уплотнений (РТИ)	
АКСИОС, ПФ, ООО, Россия	140

20.26 Юридическая помощь	
ЛЕГИС ГРУПП, МОСКОВСКАЯ КОЛЛЕГИЯ АДВОКАТОВ, Россия	174

20.27 Ответные фланцы к трубопроводной арматуре	
КУЗНИЦА, ТД, ООО, Россия	173

21 Реализация нефтепродуктов	
SINO OIL KING SHINE CHEMICAL. CO. LTD, Китай	114
НЕО КЕМИКАЛ, ООО, Россия	184

22 Неразрушающий контроль и техническая диагностика	
АЛЬФАПАСКАЛЬ, Россия	141
ГВАРДА, Россия	154
ЛАЗЕРНЫЕ КОМПОНЕНТЫ, Россия	174
МАРС-ЭНЕРГО СК, ООО, Россия	176
НЕВА ТЕХНОЛОДЖИ, ООО, Россия	183
РАСУ, АО, Россия	199
РерЛаб, ООО, Россия	200
Таграс-ЭнергоСервис, ООО, Россия	216
ТИК, Научно-производственное предприятие, Россия	220
ТОРКОН ПРИВОДНЫЕ ТЕХНОЛОГИИ, Россия	224

23 СМИ	
ARMTORG, Россия	49
NEFTEGAZ.RU, Россия	94
БУРЕНИЕ И НЕФТЬ, СПЕЦИАЛИЗИРОВАННЫЙ ЖУРНАЛ, Россия	148
ГАЗОВАЯ ПРОМЫШЛЕННОСТЬ, Россия	152
МИР НЕФТЕПРОДУКТОВ, ЖУРНАЛ, Россия	180
НЕФТЕГАЗ ЭКСПО, ЖУРНАЛ, Россия	184
НЕФТЕГАЗОВАЯ ВЕРТИКАЛЬ, Россия	184
НЕФТЬ. ГАЗ. НОВАЦИИ, Россия	186
ПОЛИМЕРНЫЕ ТРУБЫ, ЖУРНАЛ, Россия	195
ПРОМОГРУПП МЕДИА, ООО, Россия	197
СФЕРА НЕФТЬ И ГАЗ, Россия	214
ТЕРРИТОРИЯ НЕФТЕГАЗ, Россия	217
ТЕХНОСФЕРА, РИЦ, Россия	220
ХИМАГРЕГАТЫ, ЖУРНАЛ, Россия	231
ЭКСПОЗИЦИЯ НЕФТЬ ГАЗ, Россия	238
ЭЛЕК.РУ, Россия	239
ЭНЕРГЕТИКА И ПРОМЫШЛЕННОСТЬ РОССИИ, Россия	242

February 25–28

2025

EXPOCENTRE FAIRGROUNDS,
Moscow, Russia



Tunes of Paints



29th International
Exhibition for Paints
and Coatings

Interlakovskaya

Salons:

- Surface Treatment
- Special Coatings
- Antirust Protection

Organised by EXPOCENTRE AO

Supported by

- Russian Ministry of Industry and Trade
- Russian Chemists Union
- NIITEKHIM OAO
- Soyuzkraska Association

www.interlak-expo.ru/en

Under auspices of Russian Chamber
of Commerce and Industry

Advertising 12+



 EXPOCENTRE

List of Products, Services and Exhibitors

1	Oil and gas geology	324		
1.1	Methods of oil and gas fields exploration and prospecting	324		
1.2	Geological survey equipment and apparatus	324		
1.3	Core hole and exploratory well drilling equipment	324		
1.4	Provision of services using advanced technologies in the field of oil and gas fields prospecting	324		
1.6	Oil and gas-field geology	324		
2	Geophysical methods of oil and gas fields exploration and prospecting	324		
2.1	Geophysical survey equipment, apparatus and methods	324		
2.1.1	Seismic prospecting	324		
2.1.8	Geophysical survey	324		
3	Oil and gas wells geophysical survey	324		
3.1	Methods, equipment and apparatus for wells geophysical survey	324		
3.1.1	Electrical logging	324		
3.1.8	Logging units and laboratories	324		
3.1.10	Downhole instruments, geophysical signal sensors, sondes	324		
3.1.11	Receiving apparatus and recording devices	324		
3.2	Methods, equipment and apparatus for open borehole geophysical survey	325		
3.3	Methods, equipment and apparatus for cased well geophysical survey	325		
4	Oil and gas wells drilling	325		
4.1	Drilling rigs	325		
4.1.1	Drilling rigs move	325		
4.1.2	Rig-up and rig-down	325		
4.1.3	Drilling rigs power supply	325		
4.2	Hole drilling equipment and tools	325		
4.2.1	Drilling bits	325		
4.2.2	Calibrators, reamers	326		
4.2.3	Drill stem equipment, devices and tools	326		
4.2.3.1	Drill pipes	326		
4.2.3.2	Stabilizers, centralizers	326		
4.2.3.3	Downhole drill stem assembly	326		
4.2.3.4	Drill stem drive	326		
4.2.3.4.1	Land drive. Rotors, transmissions, reducing gears, engines	326		
4.2.3.4.2	Downhole motors. Hydraulic turbine downhole motors, electric downhole motors, screw downhole motors	326		
4.2.4	Equipment and devices for bottom hole cleaning under hole drilling. Mud pumps, manifolds, hoses, shale shakers, hydrocyclones, sand and clay separators, sludge traps, desilters, settlers, receiving capacities, centrifuges, drilling mud degassers	327		
4.3	Drilling mud mixing equipment. Dosimeters, mixers, ejectors, hydraulic giants, pneumatic pumps, stirrers, dispersing agents, centrifugal cutter pulverizers, crushers	327		
4.4	Equipment and devices for tripping process under drilling	327		
4.4.1	Derricks	327		
4.4.2	Block and tackle systems. Ropes, crownblocks, travelling blocks	327		
4.4.3	Drawworks	327		
4.4.4	Drill pipes suspension equipment. Hooks, bails, elevators, wire rope clamps	327		
4.4.5	Drill pipes making-and-breaking tools	327		
4.4.6	Technique and technology of accident and trouble elimination in well drilling	328		
4.5	Directional drilling equipment and technology. Deflectors, bottom hole inclinometers	328		
4.6	Technique and technology of horizontal wells drilling	328		
4.7	Hole drilling control equipment. Drilling technological characteristics control and regulation	328		
4.9	Formation segregation and well sealing	328		
4.9.1	Technique and technology of well casing and cementing. Casing technological equipping. Casing pipes and their connections. Casing shoes, liners, well screens, casing valves	328		
4.9.1.1	Casing string centering. Centralizers	328		
4.9.2	Casing and well cementing	328		
4.9.2.1	Well cementing methods and equipment. Cementing units, pumps, plugs, wellhead setup	329		
4.9.2.2	Cement slurry mixing. Cement mixers, cement mixing units	329		
4.9.3	Equipment and methods of well cementing quality and casing condition control	329		
4.9.4	Drilling well sealing in the process of drilling. Blowout preventers, casing heads	329		
4.10	Technique and technology of well completion. Compressors for well completion after drilling	329		
4.10.1	Perforation drilling-in	329		
4.10.2	Inflow stimulation and formation treatment for oil production	329		

4.10.3	Oil and gas well drilling.....	329	5.12	Equipment for prevention and elimination of complications during well drilling and casing.....	333
4.10.4	Integrated projects management, well construction services.....	330	5.12.3	Casing string technological mountings (excl. packers).....	333
4.11	Drilling mud services.....	330	5.13	Packers and anchors.....	333
5	Equipment and technology for offshore field development	330	5.13.2	Auxiliary devices and tools.....	333
5.1	Offshore drilling equipment.....	330	5.13.5	Stabilizers.....	333
5.2	Geology-prospecting equipment.....	330	5.14	Offshore well operation equipment.....	333
5.2.3	Drilling pumps and components for geological prospecting equipment.....	330	5.14.3	Rodless well operation equipment.....	333
5.3	Drilling rigs and their components.....	330	5.14.4	Equipment for simultaneous separate reservoirs operation in a single well.....	333
5.3.2	Drill winches.....	330	5.15	Well underground repair equipment and tools.....	333
5.3.5	Swivels.....	330	5.15.1	Lifting winches.....	333
5.3.8	Jacks.....	330	5.15.2	Lifting units.....	333
5.3.12	Diesel-hydraulic units.....	330	5.15.3	Units.....	333
5.3.13	Discharge manifolds, shut-off and control valves.....	331	5.15.5	Swivels.....	333
5.3.15	Other components for drilling rigs.....	331	5.15.7	Travelling blocks.....	333
5.4	Drilling rigs electrical equipment.....	331	5.15.8	Lifting hooks.....	333
5.4.1	High voltage switchgears.....	331	5.15.12	Wrenches.....	333
5.4.2	Power and converter transformers.....	331	5.16	Equipment for reservoir pressure maintenance.....	333
5.4.3	Electric motors.....	331	5.16.1	Centrifugal pumps.....	333
5.4.4	Electronic control devices for drilling rig electric drives.....	331	5.16.2	Pump stations of the reservoir pressure maintenance system.....	334
5.5	Lifting operations mechanization equipment.....	331	5.16.3	Injection well wellhead fittings.....	334
5.5.1	Machines.....	331	5.16.4	Submersible centrifugal electric pump units for reservoir pressure maintenance.....	334
5.5.5	Lifting cranes.....	331	5.17	Active reservoir stimulation equipment.....	334
5.5.9	Circulation systems (CS) equipment for drilling fluid filtering and preparation.....	331	5.17.1	Units and pumps for delivery of water and other liquids to the plunger pumps to the units.....	334
5.5.11	Circulation systems, blocks, mills.....	332	5.17.2	Steam generator units for reservoir steam injection.....	334
5.5.12	Solids control units, fluid desanders and grits.....	332	5.17.4	Equipment for water treatment, preparation of various chemical solutions and metering.....	334
5.5.13	Tanks.....	332	5.17.6	Wellhead equipment for injection of various agents to the reservoir.....	334
5.5.15	Drilling rig heating systems.....	332	5.17.7	Downhole equipment for injection of various agents to the reservoir (excl. packers).....	334
5.5.17	Mixers and stirring machines.....	332	5.17.9	Active oil reservoir stimulation equipment.....	334
5.6	Loose materials transportation and storage equipment.....	332	5.17.10	Gas rotary compressors.....	334
5.7	Special transportation and hoisting equipment for drilling operations.....	332	5.18	Oil and gas collection and treatment equipment.....	334
5.7.2	Revolving cranes.....	332	5.18.1	Measuring units.....	334
5.8	Blowout prevention equipment.....	332	5.18.4	Modular oil pumping stations.....	334
5.8.1	Preventors.....	332	5.18.10	Oil and gas treatment systems and units.....	335
5.8.2	Blowout prevention equipment manifolds.....	332	5.19	Equipment and tools for offshore well cementing and other technological processes.....	335
5.8.3	Equipment for conditions with a high toxic gases content.....	332	5.19.1	Mixing plants.....	335
5.8.4	Well killing technical equipment.....	332	5.19.2	Manifold units.....	335
5.9	Drilling string assembly equipment and tools.....	332	5.19.5	Cementing valves.....	335
5.9.4	Drilling pipes.....	332	5.19.8	Cementing heads.....	335
5.9.5	Centralizers.....	332	5.19.9	Compressor plants.....	335
5.9.6	Drilling string valves.....	332	5.19.15	Cementing units.....	335
5.9.7	Wellheads.....	332			
5.10	Hydraulic downhole drilling motors.....	332			
5.10.1	Turbine downhole motors (turbodrills).....	332			
5.11	Rock cutting tools.....	332			
5.11.2	Core bits.....	333			

5.20	Pumping, ventilation and compressor equipment	335	6.5	Instruments for oil producing wells production measurement and registration	340
5.20.2	Borehole pumps for oil production	335	6.6	Technique and technology of producing wells servicing	340
5.20.5	Hydraulic pumps for oil production	335	6.6.1	Gypsum formation and asphalt-resin-paraffin deposits control	340
5.20.6	Centrifugal pumps for reservoir pressure maintenance	336	6.7	Technique and technology of producing wells overhaul	340
5.20.7	Pumping units for washover jobs	336	6.8	Equipment and technology of simultaneous-selective multiple formation oil production	340
5.20.9	Pumping units for well cementing and other technological processes	336	6.9	Technique and technology of injection wells maintenance	340
5.20.10	Deep-well pumps	336	6.10	Downhole and wellhead equipment for gas and gas-condensate well operation	340
5.20.11	Pumping units, pumping plants	336	6.11	Equipment and enhanced oil recovery methods	340
5.20.12	Oil main-line pumps	336	6.11.1	Producing formation flooding	340
5.20.13	Pump assemblies and replaceable parts	336	6.11.1.4	Polymers oil displacement	340
5.20.14	Other pumps	336	6.11.1.5	Hot water oil displacement	341
5.20.15	Fans	336	6.11.2	Gaseous medium, steam, in-situ combustion and miscible phase oil displacement	341
5.20.16	Compressors	336	6.11.2.4	Steam injection into the bed	341
5.21	Electrical equipment for mining	336	6.11.3	Near-bottom hole treatment of productive stratum	341
5.21.1	Electrical equipment for drilling operations	337	6.11.3.3	Hydraulic fracturing of formation near-bottom hole	341
5.21.2	Electrical equipment for oilfield operations	337	6.11.3.6	Chemical stimulation of formation near-bottom hole	341
5.21.4	Electrical equipment for oil and gas pipeline transportation	337	6.12	Oil field equipment corrosion prevention. Corrosion inhibitors	341
5.21.5	Other electrical equipment	337	6.13	Equipment and technologies of oil and gas field gathering, processing and storing	341
5.22	Tools for oil and gas production equipment	337	6.13.1	Equipment and technologies of collection and processing of the oil gas	341
5.24	Fishing tools for elimination of accidents during drilling	337	6.14	Crude oil and gas field transportation. Pipes and pipeline fittings of field pipelines. Boosters, compressors	341
5.26	Drilling tools (except for rock-destruction tools) ..	337	6.15	Offshore producing wells operation equipment and technology	342
5.28	Tools for drilling exploration wells	337	6.16	Associated petroleum gas treatment	342
5.28.10	Other tools	337			
5.29	Raw materials, reagents, materials	337			
5.29.1	Chemicals and materials for preparation and adjustment of drilling mud properties	338			
5.29.2	Reagents for stimulation of oil production	338			
5.29.3	Reagents used for oil transportation	338			
5.29.4	Reagents for purification of water, soil and air ..	338			
5.29.5	Materials for well cementing	338			
5.29.6	Heat, hydro and sound insulation	338			
6	Oil and gas fields development	339			
6.1	Oil and gas fields designing and construction ..	339			
6.2	Field operation management. Field communication, field automatization and telemechanization	339			
6.3	Methods and equipment for oil and gas production	339			
6.3.1	Tubing, wellhead and bottom hole equipment of producing wells, filters	339			
6.3.2	Flow oil production	339			
6.3.3	Gas-lift oil production	339			
6.3.4	Subsurface-pump oil production	339			
6.3.4.1	Oil-well sucker-rod pump oil production	339			
6.3.4.2	Submersible pump oil production	339			
6.3.5	Auxiliary equipment. Steam generators for cleaning of oil producing equipment	339			
6.4	Oil producing wells control and operation equipment. Telemetry bore hole systems, pumping station control systems	340			
			7	Oil and gas transportation and storing	342
			7.1	Technique and technology of oil and gas main pipelines construction	342
			7.2	Oil and gas main pipelines maintenance	342
			7.2.1	Equipment of main and relay pumping stations. Compressors for main pipelines gas transportation	342
			7.2.2	Equipment and tooling of pipeline linear portion. Pipes, valving, compensators	342
			7.3	Equipment and technology of pipeline repair and accident elimination	343
			7.4	Pipeline control equipment	343
			7.5	Automation and telemechanization in pipeline oil transportation	343
			7.6	Methods and means of pipes and main pipelines corrosion prevention	343

7.7	Railway transportation of oil, oil products and liquefied gas.....	344	10.6	Equipment for LNG offloading, storage and regasification.....	350
7.8	Water transportation of oil, oil products and liquefied gas.....	344	10.7	Machinery for transportation to end users.....	350
7.9	Vehicles for the transportation of oil, petroleum products and liquefied gas.....	344	10.8	Cryogenic technology for LNG, hydrogen and other cryogenic gases.....	350
7.10	Oil and gas storages.....	344	10.8.1	Cryogenic valves, drives, and actuators.....	350
7.10.1	Tanks, tank farms, tank accessories.....	344	10.8.2	Cryogenic pipes, pipeline, transport tubes and accessories.....	351
7.10.2	Production flow lines. Equipment, fittings. Production flow lines pumps. Pipeline lay out.....	344	10.8.3	Unloading arms, filling and discharging devices.....	351
7.10.3	Compressors for underground gas injection.....	344	10.8.4	Surface / underground / ship / FPSO tanks and storage systems.....	351
7.10.4	Equipment and technology of oil and gas storage repair and accident elimination.....	345	10.8.5	Tanks and pressure vessels.....	351
7.10.5	Vapor recovery units of crude oil and oil products vapors.....	345	10.8.6	Compressors and pumps.....	351
7.11	Operational and technological communication network of hydrocarbons transportation system.....	345	10.8.7	Heat exchangers, evaporators, re-cooling technologies, separators, filters.....	351
7.12	Equipment for degassing tanks and pipelines, tank cleaning. Mobile steam generators.....	345	10.8.8	Electrolysers.....	352
			10.8.9	Measuring devices, flowmeters, sensors, controls.....	352
8	Modern equipment and technology of oil, gas, oil refining and petrochemical industry facilities construction, including offshore facilities	345	10.8.10	Safety equipment, pressure vents, leakage control devices, heat tracing systems, odorizers.....	352
8.1	Road-building machinery.....	345	10.8.12	LNG motors, dual-fuel motors, power systems.....	352
8.2	Pneumatic tools.....	345	10.8.13	IT, software control systems.....	353
8.4	Creation of dispatcher boards and operator centers.....	345	10.8.14	Other.....	353
			10.9	Applications.....	353
9	Oil and gas processing equipment and technology	345	10.9.1	Liquefaction plants.....	353
9.1	Petrochemical equipment.....	345	10.9.3	Storage / bunkering / pipelines.....	353
9.2	Automatic and telemechanics systems. Control and measuring instruments. Controllers of oil and gas processing technological processes.....	346	10.9.4	Marine applications: tankers, FPSO, LNG ships, ferries.....	353
9.3	Fire-retardant equipment.....	348	10.9.5	Heavy duty transport (on-road, railways, air-transport).....	353
9.4	Air and gas separation technology.....	348	10.9.6	Small scale LNG / decentralized systems / filling stations / storage systems.....	353
9.5	Pumps and valves for processing.....	348	10.10	Engineering.....	353
9.7	Overhaul. Technical servicing and repair. Commissioning definitions.....	349	10.10.1	Components.....	353
9.8	Reciprocating compressors.....	349	10.10.2	Units, skids, systems.....	354
9.9	Dosing and filling equipment for petrochemical and refinery products.....	349	10.10.3	Industrial plants.....	354
			10.11	Services.....	354
10	LNG: production, transportation, distribution and use, investments	349	10.12	Consultations.....	354
10.2	Equipment and technology for natural gas production, collection, treatment and transportation.....	349	11	Power and electrotechnical equipment for oil and gas complex	354
10.3	Equipment and technology for natural gas processing and liquefaction.....	350	11.1	Heating technology and systems for the use of renewable energy. Heat exchangers. ORC processes and technology.....	354
10.4	LNG storage tanks and other equipment.....	350	11.2	Electrical equipment and installation. Lighting equipment.....	354
10.5	LNG loading and transportation to regasification unit.....	350	11.3	Cable production.....	355
			11.4	Welding equipment.....	355
			11.5	Mobile steam generators, mobile boilers.....	356
			12	New chemical substances and materials for oil and gas industry	356

13	Safety at fuel and energy facilities	356	16.2.2.9	Lighting equipment	361
13.1	Labour protection and safety precautions of technological processes in gas-oil producing and gas-oil processing complex	356	16.3	Equipment for gas (petrol) stations	361
13.1.1	Professional clothing, special footwear, survival aids	356	16.3.2	Tank equipment	361
13.1.2	Medical equipment, medical educational aids, scientific and technical literature, training, services	356	16.3.3	Lighting equipment	361
13.1.3	Fire-fighting equipment. Fire and gas detection systems	356	16.3.5	Pumps and filters for decontamination	361
13.2	Prevention methods and technical means for elimination of environmental pollution under drilling, oil and gas production, transportation, storing, processing	356	16.3.6	Fuel nozzles	361
13.2.1	Equipment and instrumentation. Ecological monitoring	358	16.3.9	Control panels, fuel level measuring devices	361
13.2.2	Prevention of VOC emission. Vapor recovery, smell knocking down	358	16.3.11	Lighting equipment	361
13.3	CCTV and security systems	358	16.4	Related services at gas stations	361
13.4	Information security	358	16.4.5	Advertising and advertising technologies	361
14	Laboratory equipment and analytical instruments, furniture. Mobile laboratories	358	16.4.6	Security and safety systems	361
15	Mobile industrial and domestic buildings	359	16.4.7	Other	361
16	Equipment for oil plants, gas terminals, gas stations, fuel filling stations, CNG filling stations	359	16.5	Equipment for degassing tanks and pipelines, heating oil products	361
16.1	Equipment for oil plants, gas terminals	359	18	Research-and-development projects	362
16.1.1	Design and construction of oil plants and gas terminals	359	18.1	Project examination	362
16.1.2	Tank equipment	359	18.2	R&D in oil & gas industry	362
16.1.3	Units for filling and discharge	359	19	Dataware and software	362
16.1.4	Oil products metering equipment	359	19.1	Scientific and technical literature	362
16.1.5	Equipment for accounting and transshipment of liquid gases	359	19.2	Data bases	362
16.1.6	Discharge devices	359	19.3	Software	362
16.1.7	Loading/unloading racks	359	19.4	IT solutions for engineering	362
16.2	Gas engine fuel. Equipment for gas stations and CNG filling stations	359	20	Other	362
16.2.1	Equipment for gas filling stations	360	20.1	Paints and varnishes	362
16.2.1.3	Tank equipment	360	20.2	Corrosion protection	362
16.2.1.4	Pumps, valves and filters for decontamination	360	20.3	High pressure injection pumps	364
16.2.1.5	Gas ball valves	360	20.6	Enclosures	364
16.2.1.8	High-pressure hoses	360	20.7	Terminal blocks with ATEX	364
16.2.1.9	Control panels, fuel level measuring devices	360	20.8	Marking systems	364
16.2.1.12	Lighting equipment	360	20.10	Rotating machinery seals	364
16.2.2	Equipment for CNG filling stations	360	20.11	Isolating and control valves	364
16.2.2.2	Low pressure adsorption dehumidifiers	361	20.12	Transportation services	364
16.2.2.3	Reciprocating compressors	361	20.15	Quick connect couplings for all media	365
16.2.2.5	Gas dispensers	361	20.16	Personnel provision to oil & gas companies	365
16.2.2.7	Control panels, fuel level measuring devices	361	20.17	Certification and expert evaluation services	365
			20.18	Fasteners and hardware	365
			20.19	Adhesives, Sealants, Compounds	365
			20.20	Technology and materials for repair of equipment and pipelines	365
			20.21	Lubricants	365
			20.22	Water treatment equipment	365
			20.24	Telecommunications and communications	365
			20.25	Production of seals (rubber goods)	365
			20.26	Legal aid	365
			20.27	Companion flanges for pipeline valves	365
			21	Sale of petroleum products	365
			22	Non-destructive testing (NDT)	365
			23	Mass media	366

1 Oil and gas geology

1.1 Methods of oil and gas fields exploration and prospecting

GAUSS LLC, Russia	152
HEBEI XINFENG HIGH PRESSURE FLANGE AND PIPE FITTING CO. LTD, China	78
TNG-GROUP, Russia	222

1.2 Geological survey equipment and apparatus

GEOTEK JSC
Russia



154

SHAANXI FENRY FLANGES AND FITTINGS CO. LTD, China	103
---	-----

1.3 Core hole and exploratory well drilling equipment

SHAANXI FENRY FLANGES AND FITTINGS CO. LTD, China	103
ZBO DRILL INDUSTRIES INC, Russia	160

1.4 Provision of services using advanced technologies in the field of oil and gas fields prospecting

GEOTEK JSC
Russia



154

1.8 Oil and gas-field geology

HEBEI XINFENG HIGH PRESSURE FLANGE AND PIPE FITTING CO. LTD, China	78
--	----

2 Geophysical methods of oil and gas fields exploration and prospecting

2.1 Geophysical survey equipment, apparatus and methods

GEOTEK JSC
Russia



154

HAINAN YOUXUAN PETROLEUM AND PETROCHEMICAL EQUIPMENT CO. LTD, China	74
HENNLIICH, Russia	231
SEISMOTEKHNIKA JSC, Republic of Belarus	206

2.1.1 Seismic prospecting

GEOTEK JSC
Russia



154

PETROTRACE SERVICES LLC, Russia	193
TNG-GROUP, Russia	222

2.1.8 Geophysical survey

GEOTEK JSC, Russia	154
--------------------	-----

3 Oil and gas wells geophysical survey

3.1 Methods, equipment and apparatus for wells geophysical survey

BEIJING GEO-VISTA TECHNOLOGY LTD, China	52
DUKHOV AUTOMATICS RESEARCH INSTITUTE (VNIIA), Russia	151
FLOWINN, China	68
HAGRIEN INDUSTRY CO. LTD, China	74
INCAB, Russia	166
MOSCOW PETROLEUM INSTITUTE, Russia	181
TAGRAS Oilfield Service Holding, Russia	216
TIANJIN WIN-TRUST (GEOLOGGING) TECHNOLOGY CO. LTD, China	120
XI'AN WELL-SUN ELECTRONIC TECHNOLOGY PLC, China	125

3.1.1 Electrical logging

LIAONING TOLIAN TECHNOLOGY DEVELOPMENT CO. LTD, China	91
---	----

3.1.8 Logging units and laboratories

LIAONING TOLIAN TECHNOLOGY DEVELOPMENT CO. LTD, China	91
---	----

3.1.10 Downhole instruments, geophysical signal sensors, sondes

QINGDAO ZITN TECHNOLOGY CO. LTD, China	100
SICHUAN SILVER VALLEY ENERTECH CO. LTD, China	113
VITZROCELL CO. LTD, Republic of Korea	121

3.1.11 Receiving apparatus and recording devices

ITeK BBMV LLC
Russia

ГРУППА ПРИБОРОСТРОИТЕЛЬНЫХ КОМПАНИЙ



168

3.2 Methods, equipment and apparatus for open borehole geophysical survey

TIANJIN WIN-TRUST (GEOLOGGING) TECHNOLOGY CO. LTD, China	120
---	-----

3.3 Methods, equipment and apparatus for cased well geophysical survey

XI'AN WELL-SUN ELECTRONIC TECHNOLOGY PLC, China	125
--	-----

4 Oil and gas wells drilling

SIYOSEAL (SHENZHEN) TECHNOLOGY CO. LTD, China	114
--	-----

4.1 Drilling rigs

ATO, China	49
-------------------	----

BAOJI JULING, China	50
----------------------------	----

CHENGDU EAST NEW MATERIAL CO. LTD, China	56
---	----

FD PETROL GROUP MACHINERY TECHNOLOGY DEVELOPMENT CO. LTD, China	68
--	----

FID GROUP (MashOil LLC), Russia	156
--	-----

GUANGZHOU GU-POWER TECHNOLOGY CO. LTD, China	73
---	----

HAIHUA, Russia	232
-----------------------	-----

HAINAN YOUXUAN PETROLEUM AND PETROCHEMICAL EQUIPMENT CO. LTD, China	74
--	----

HEBEI SOLIDKEY PETROLEUM MACHINERY CO. LTD, China	78
--	----

HEBEI YONGMING GEOLOGICAL PROJECT MACHINERY CO. LTD, China	78
---	----

HENGTAI GROUP, Russia	230
------------------------------	-----

HONGHUA GROUP, China	81
-----------------------------	----

HURRAH ENERGY GROUP LTD, China	82
---------------------------------------	----

INTLEF OIL AND GAS GROUP CO. LTD, China	84
--	----

JIANGSU WELLHEAD DRILLING EQUIPMENT CO. LTD, China	87
---	----

JULI SLING CO. LTD, China	89
----------------------------------	----

MS-project, Russia	182
---------------------------	-----

NEFTESERVICE ENGINEERING LLC, Russia	185
---	-----

PANJIN LIAOHE OILFIELD TIANYI PETROLEUM EQUIPMENT CO. LTD, China	98
---	----

RG PETRO-MACHINERY GROUP CO. LTD, China	102
--	-----

RUS-KR LLC, Russia	204
---------------------------	-----

SEISMOTEKHNIKA JSC, Republic of Belarus	206
--	-----

TECHNOPROGRESS SCIENCE-RESEARCH CENTER JSC, Russia	220
---	-----

TORUS PRODUCTION AND COMMERCIAL COMPANY LLC, Russia	224
--	-----

URALMASH OIL AND GAS EQUIPMENT HOLDING LLC, Russia	227
---	-----

YICHANG YUNENG PRECISION TECHNOLOGY CO. LTD, China	128
---	-----

ZAVOD PODSHIPNIKOVYKH UZLOV LLC, Russia	162
--	-----

4.1.1 Drilling rigs move

MINSK WHEEL TRACTOR PLANT OJSC, Republic of Belarus	180
--	-----

UTair — Helicopter Services, Russia	248
--	-----

4.1.2 Rig-up and rig-down

ENERPRED, Russia	244
-------------------------	-----

UTair — Helicopter Services, Russia	248
--	-----

4.1.3 Drilling rigs power supply

AGGREKO EURASIA, Russia	139
--------------------------------	-----

ASK-CONTRACT, Russia	143
-----------------------------	-----

BELORUSSIAN MACHINE TOOLS TRADING HOUSE LLC, Russia	145
--	-----

EKRA LTD, Russia	236
-------------------------	-----

KAMSKIY CABLE, Russia	170
------------------------------	-----

KAVKAZCABEL CABLE PLANT, Russia	170
--	-----

MOSKABELMET GROUP OF COMPANY, Russia	181
---	-----

PUYANG ZHONGRUI MACHINERY REPAIR CO. LTD, China	99
--	----

TMH JSC	
----------------	--

10, Efremova Str., 119048 Moscow, Russia	
--	--

TEL/FAX +7 (495) 660-8950	
---------------------------	--

E-mail: info@tmholding.ru	
---------------------------	--

Internet: http://www.tmholding.ru	222
-----------------------------------	-----

4.2 Hole drilling equipment and tools

APEX, China	49
--------------------	----

CHENGDU DEEP DIAMOND BIT CO. LTD, China	56
--	----

CHENGDU MAXWELL ENERGY TECHNOLOGY CO. LTD, China	56
---	----

CHINA TIPTOP FORGING, China	58
------------------------------------	----

CHINA VIGOR DRILLING OIL TOOLS AND EQUIPMENT CO. LTD, China	58
--	----

HEBEI YONGMING GEOLOGICAL PROJECT MACHINERY CO. LTD, China	78
---	----

HENAN YALONG DIAMOND TOOLS CO. LTD, China	80
--	----

HUNAN SHUNFU METAL MATERIAL CO. LTD, China	82
---	----

LUOYANG YUSION INDUSTRIAL CO. LTD, China	92
---	----

NOMATEK	
----------------	--

Russia	
--------	--



QINGDAO SINGHO INDUSTRIAL COMPANY LTD, China	100
---	-----

SHAANXI WELONG INT'L SUPPLY CHAIN MGT. CO. LTD, China	104
--	-----

SHANDONG YACHENG PETROLEUM TECHNOLOGY CO. LTD, China	107
---	-----

TAGRAS Oilfield Service Holding, Russia	216
--	-----

YICHANG YUNENG PRECISION TECHNOLOGY CO. LTD, China	128
---	-----

ZHUZHOU ZONCO SINOTECH WEAR-RESISTANT MATERIAL CO. LTD, China	136
--	-----

ZIGONG CEMENTED CARBIDE IMP. & EXP. CORP. LTD, China	136
---	-----

4.2.1 Drilling bits

BURINTEKH SPE, Russia	147
------------------------------	-----

CHENGDU DEEP DIAMOND BIT CO. LTD, China	56
--	----

HEBEI RUISHI BITS MANUFACTURING CO. LTD, China	77
---	----

HEBEI SOLIDKEY PETROLEUM MACHINERY CO. LTD, China	78
--	----

HENAN GESAIGE INTERNATIONAL CO. LTD, China	80
HENAN JINGRUI NEW MATERIAL TECHNOLOGY CO. LTD, China	80
IRTEK-DRILLING SERVICE, Russia	168
JIANGSU HONGYANG PETROLEUM TECHNOLOGY CO. LTD, China	85
JUXIN NEW MATERIALS TECHNOLOGY CO. LTD, China	90
LIAOCHENG SUPER NEW MATERIAL CO. LTD, China	91
SF DIAMOND CO. LTD, China	103
SHAANXI HAINAISEN PETROLEUM TECHNOLOGY CO. LTD, China	103
SYSTEM SERVICE MC LLC, Russia	207
TIANJIN LILIN PETROLEUM MACHINERY CO. LTD, China	119
TVERDOSPLAV, Russia	216
VIEWLINK DIAMOND CO. LTD, China	121
VOLGABURMASH, Russia	151
ZHENGZHOU NEW ASIA SUPERHARD MATERIAL COMPOSITE CO. LTD, China	135

4.2.2 Calibrators, reamers

HENAN GESAIGE INTERNATIONAL CO. LTD, China	80
JIYUAN HUAXIN PETROLEUM MACHINERY CO. LTD, China	89
SF DIAMOND CO. LTD, China	103

4.2.3 Drill stem equipment, devices and tools

DEZHOU UNITED PETROLEUM TECHNOLOGY CORP., China	64
DONGYING ROBUST PETROLEUM EQUIPMENT CO. LTD, China	66
JIUJIANG GOLDEN EGRET HARD MATERIAL CO. LTD, China	89
SEED TECHNOLOGIES CORP. LTD, China	103
TECHINNOPOLUS, Russia	218

4.2.3.1 Drill pipes

BAZTUBE, Republic of Belarus	144
BEALL INDUSTRY GROUP CO. LIMITED, China	51
HEBEI LONGWAY PETROLEUM EQUIPMENT CO. LTD, China	77
HEBEI SHENGTIAN PIPE-FITTING GROUP CO. LTD, China	77
HEBEI SIBERIA SPECIAL RUBBER CO. LTD, China	78
HENGYING WIRE CLOTH CO. LTD, China	80
HILONG, Russia	80
KSP STEEL TRADING HOUSE LLC, Russia	170
SHANDONG MINGZHU DRILLING TOOLS CO. LTD, China	105
SHANDONG WEIMA EQUIPMENT SCIENCE & TECHNOLOGY CORP. LTD, China	106
SHANDONG YITAI HYDRAULIC TECHNOLOGY CO. LTD, China	107
ZBO DRILL INDUSTRIES INC, Russia	160

4.2.3.2 Stabilizers, centralizers

BURAN GK

Bldg. 1,
6, Novodanilovskaya Naberezhnaya,
Donskoy Municipality,
117105 Moscow, Russia
TEL +7 (495) 128-8021
E-mail: info@gk-buran.com
Internet: https://gkburan.com



DEOSEN BIOCHEMICAL (ORDOS) LTD, China	62
GUIZHOU GAOFENG PETROLEUM MACHINERY CO. LTD, China	74
JIYUAN HUAXIN PETROLEUM MACHINERY CO. LTD, China	89
SHANDONG UNITOOLS MACHINERY CO. LTD, China	106
ZHEJIANG HONGYU NEW MATERIALS CO. LTD, China	131

4.2.3.3 Downhole drill stem assembly

GUIZHOU GAOFENG PETROLEUM MACHINERY CO. LTD, China	74
--	----

NOMATEK Russia



PZTO TITAN LTD, Russia	193
VIEWLINK DIAMOND CO. LTD, China	121

4.2.3.4 Drill stem drive

DS-IMPEX, Russia	159
HENGTAI GROUP, Russia	230
SN-RUS SERVIS, Russia	210

4.2.3.4.1 Land drive. Rotors, transmissions, reducing gears, engines

BEIJING FORTECH ENERGY TECHNOLOGY CO. LTD, China	51
MGM GROUP LTD, Russia	178
OPTIMA METAL TEKNİK LTD STI., Türkiye	97
SICHUAN XIONGCHEN TECHNOLOGY CO. LTD, China	114

TORUS PRODUCTION AND COMMERCIAL COMPANY LLC Russia



YUFAN MACHINERY TECHNOLOGY (SHANGHAI) CO. LTD, China	129
--	-----

4.2.3.4.2 Downhole motors. Hydraulic turbine downhole motors, electric downhole motors, screw downhole motors

HENGTAI GROUP, Russia	230
PZTO TITAN LTD, Russia	193
TIANJIN LILIN PETROLEUM MACHINERY CO. LTD, China	119

YUFAN MACHINERY TECHNOLOGY (SHANGHAI) CO. LTD, China 129

4.2.4 Equipment and devices for bottom hole cleaning under hole drilling. Mud pumps, manifolds, hoses, shale shakers, hydrocyclones, sand and clay separators, sludge traps, desilters, settlers, receiving capacities, centrifuges, drilling mud degassers

ANPING COUNTY GUANGMING METAL PRODUCTS CO. LTD, China 48

ANPING SHENGJIA HARDWARE MESH CO. LTD, China 48

ATO, China 49

FLOW DYNAMICS, Russia 158

GIAHAR PRECISION METAL CO. LTD, China 72

HEBEI ENGEL PETROL EQUIPMENT CO. LTD, China 76

HEBEI SIBERIA SPECIAL RUBBER CO. LTD, China 78

HENAN DEMALONG FILTER CO. LTD, China 80

HENGTAI GROUP, Russia 230

HENGYING WIRE CLOTH CO. LTD, China 80

INTLEF OIL AND GAS GROUP CO. LTD, China 84

IPK LLC, Russia 167

IRTEK-DRILLING SERVICE, Russia 168

MGM GROUP LTD, Russia 178

PROMKOMPLEKTSERVIS JSC, Russia 196

QINGDAO QINGFLEX HOSE FACTORY, China 100

RGKS JSC, Russia 199

RUSWELGROUP JSC, Russia 204

SICHUAN L/G OILFIELD EQUIPMENT LTD, China 113

TECHFLUID YANTAI LIMITED, China 117

TIANJIN RICHSEN OIL EQUIPMENT CO. LTD, China 119

VSMPO-AVISMA CORPORATION PSC, Russia 152

ZHEJIANG QIANYA AUTOMATION EQUIPMENT CO. LTD, China 133

ZHENGZHOU JINSHI MACHINERY CO. LTD, China 135

4.3 Drilling mud mixing equipment. Dosimeters, mixers, ejectors, hydraulic giants, pneumatic pumps, stirrers, dispersing agents, centrifugal cutter pulverizers, crushers

HENGTAI GROUP, Russia 230

JIANGSU SUNKAIER INDUSTRIAL TECHNOLOGY CO. LTD, China 86

NEFTESERVICE ENGINEERING LLC, Russia 185

PROMKOMPLEKTSERVIS JSC, Russia 196

SIBERIAN MACHINEBUILDING COMPANY LLC (SIMACO), Russia 206

4.4 Equipment and devices for tripping process under drilling

AVAILABLE SOLUTIONS, Russia 159

BEIJING DORIGHT TECHNOLOGY CO. LTD, China 51

HEILONGJIANG NORTH SHUANGJIA DRILLING TOOLS CO. LTD, China 79

HENAN FENGRUI PETROLEUM EQUIPMENT CO. LTD, China 80

HENGTAI GROUP, Russia 230

PANJIN LIAOHE OILFIELD TIANYI PETROLEUM EQUIPMENT CO. LTD, China 98

RG PETRO-MACHINERY GROUP CO. LTD, China 102

SHANDONG VS PETROLEUM TECHNOLOGY CO. LTD, China 106

SICHUAN XIONGCHEN TECHNOLOGY CO. LTD, China 114

SJ PETROLEUM MACHINERY CO. SINOPEC, China 114

SN-RUS SERVIS, Russia 210

TORUS PRODUCTION AND COMMERCIAL COMPANY LLC, Russia 224

URALMASH OIL AND GAS EQUIPMENT HOLDING LLC, Russia 227

4.4.1 Derricks

TORUS PRODUCTION AND COMMERCIAL COMPANY LLC, Russia



224

4.4.2 Block and tackle systems. Ropes, crownblocks, travelling blocks

JULI SLING CO. LTD, China 89

TORUS PRODUCTION AND COMMERCIAL COMPANY LLC, Russia



224

ZHENGZHOU DAUME CONTROL TECHNOLOGY CO. LTD, China 134

4.4.3 Drawworks

TORUS PRODUCTION AND COMMERCIAL COMPANY LLC, Russia



224

4.4.4 Drill pipes suspension equipment. Hooks, bails, elevators, wire rope clamps

HEBEI SHENGTIAN PIPE-FITTING GROUP CO. LTD, China 77

TORUS PRODUCTION AND COMMERCIAL COMPANY LLC, Russia



224

4.4.5 Drill pipes making-and-breaking tools

TECHINNOPOLUS, Russia 218

UFAGIDROMASH LLC, Russia 228

4.4.8 Technique and technology of accident and trouble elimination in well drilling

BEIJING DORIGHT TECHNOLOGY CO. LTD, China	51
NPO POLYCELL JSC 3, Lineynaya Str., 600020 Vladimir, Russia TEL/FAX +7 (4922) 32-51-40 E-mail: mail@npo-polycell.ru Internet: http://www.npo-polycell.ru	188

4.5 Directional drilling equipment and technology. Deflectors, bottom hole inclinometers

BEIJING GEO-VISTA TECHNOLOGY LTD, China	52
BEIJING HYDRAULIC TECHNOLOGY CO. LTD, China	52
CHENGDU MAXWELL ENERGY TECHNOLOGY CO. LTD, China	56
CHENGDU SEALAND ENERGY TECHNOLOGY CO. LTD, China	57
CHINA TIPTOP FORGING, China	58
CHINA VIGOR DRILLING OIL TOOLS AND EQUIPMENT CO. LTD, China	58
DONGYING MINGDE PETROLEUM TECHNOLOGY CO. LTD, China	66
HELI TECH ENERGY CO. LTD, China	79
QINGDAO ZITN TECHNOLOGY CO. LTD, China	100
SICHUAN SILVER VALLEY ENERTECH CO. LTD, China	113
ZHUZHOU ZONCO SINOTECH WEAR-RESISTANT MATERIAL CO. LTD, China	136

4.6 Technique and technology of horizontal wells drilling

ASBR TECHNOLOGY CO. LTD, China	49
---------------------------------------	----

4.7 Hole drilling control equipment. Drilling technological characteristics control and regulation

BEIJING HYDRAULIC TECHNOLOGY CO. LTD, China	52
PETROVISER, Russia	193

4.9 Formation segregation and well sealing

JIANGSU SERVICE PETROLEUM TECHNOLOGY CO. LTD, China	86
MS-project, Russia	182
SHANDONG YACHENG PETROLEUM TECHNOLOGY CO. LTD, China	107

4.9.1 Technique and technology of well casing and cementing. Casing technological equipping. Casing pipes and their connections. Casing shoes, liners, well screens, casing valves

ANPING YANZHAO GRIDDLE WIRE MESH CO. LTD, China	48
BAOWU SPECIAL METALLURGY CO. LTD, China	50

BURAN GK

Bldg. 1,
6, Novodanilovskaya Naberezhnaya,
Donskoy Municipality,
117105 Moscow, Russia
TEL +7 (495) 128-8021
E-mail: info@gk-buran.com
Internet: https://gkburan.com



147

DAQING SEAMLESS OIL PIPE CO. LTD, China

62

GIAHAR PRECISION METAL CO. LTD, China

72

GUANGZHOU JST SEALS TECHNOLOGY CO. LTD, China

74

IRE-POLUS LTD

Russia



168

LIANGZHENG VALVE CO. LTD, China

91

PZTO TITAN LTD, Russia

193

RUSVELTE

33, Telegina Str., 426006 Izhevsk,
Udmurtia Republic, Russia
TEL +7 3412908438
E-mail: info@rusvelte.com
Internet: http://Rusvelte.com

Design and manufacture of various types of well filters for the control of mechanical impurities since 1999.

204

SHELFOL PETROLEUM EQUIPMENT & SERVICES CO. LTD, China

110

TMK, Russia

222

TYAZHPRESSMASH PJSC, Russia

226

WENZHOU SAFETY IMPORT & EXPORT CO. LTD, China

123

ZHEJIANG LIANDA FORGING CO. LTD, China

132

4.9.1.1 Casing string centering. Centralizers

BAOWU SPECIAL METALLURGY CO. LTD, China

50

BURAN GK

Bldg. 1,
6, Novodanilovskaya Naberezhnaya,
Donskoy Municipality,
117105 Moscow, Russia
TEL +7 (495) 128-8021
E-mail: info@gk-buran.com
Internet: https://gkburan.com



147

SHANDONG UNITOOLS MACHINERY CO. LTD, China

106

TYAZHPRESSMASH PJSC, Russia

226

4.9.2 Casing and well cementing

BURAN GK

Bldg. 1,
6, Novodanilovskaya Naberezhnaya,
Donskoy Municipality,
117105 Moscow, Russia
TEL +7 (495) 128-8021
E-mail: info@gkburan.com
Internet: https://gkburan.com



147

DAQING SEAMLESS OIL PIPE CO. LTD, China 62

NEFTEMASH
Russia



185

SUPERWAY (JIANGSU) VALVE CO. LTD, China 115

TIANJIN JEONSURE SCIENCE & TECHNOLOGY DEVELOPMENT CO. LTD, China 119

4.9.2.1 Well cementing methods and equipment. Cementing units, pumps, plugs, wellhead setup

HEBEI HUAAN PETROLEUM MACHINERY MANUFACTURING CO. LTD, China 76

PETROKH, China 98

SUPERWAY (JIANGSU) VALVE CO. LTD, China 115

4.9.2.2 Cement slurry mixing. Cement mixers, cement mixing units

MACROMER
IN THE NAME OF
V. S. LEBEDEV
SCIENCE DEVELOPMENT
PRODUCTION COMPANY
Russia

МАКРОМЕР

176

4.9.3 Equipment and methods of well cementing quality and casing condition control

XI'AN FARRAY ENERGY TECHNOLOGY CO. LTD, China 125

4.9.4 Drilling well sealing in the process of drilling. Blowout preventers, casing heads

CHENGDE CITY DEVELOPMENT ZONE FUQUAN PETROLEUM MACHINERY CO. LTD, China 55

GUANGZHOU JST SEALS TECHNOLOGY CO. LTD, China 74

RSN CO. LTD, China 102

SICHUAN XINWEI RUBBER CO. LTD, China 113

SIYOSEAL (SHENZHEN) TECHNOLOGY CO. LTD, China 114

4.10 Technique and technology of well completion. Compressors for well completion after drilling

ASSOCIATION OF COMPRESSOR PLANTS, Russia 143

BORETS COMPRESSOR PLANT
Premises 302, Floor 3, 1B, Parizhskoy Kommuny Str.,
140301 Egorievsk, Moscow Region, Russia
TEL/FAX +7 (495) 363-9755
E-mail: info@borets-compressor.ru
Internet: http://borets-compressor.ru

147

DRIPRO CO. LTD, China 67

HAGRIEN INDUSTRY CO. LTD, China 74

KRASNODAR COMPRESSOR PLANT (KKZ)
265A, Zheleznodorozhnaya Str., Dinskaya Settlement,
Dinskoy District, 353204 Krasnodar Territory, Russia
TEL +7 (861) 298-0909
FAX +7 (861) 279-0609
E-mail: info@kkzav.ru
Internet: http://kkzav.ru

173

NEW SERVICE COMPANY (NSC)
255V, Zheleznodorozhnaya Str., Dinskaya Settlement,
Dinskoy District, 353204 Krasnodar Territory, Russia
TEL +7 (861) 298-3245
E-mail: info@niskomp.ru
Internet: http://niskomp.ru

187

XI'AN FARRAY ENERGY TECHNOLOGY CO. LTD, China 125

4.10.1 Perforation drilling-in

CHENGDU ROCK PETROLEUM TECHNOLOGY DEVELOPMENT CO. LTD,
China 57

4.10.2 Inflow stimulation and formation treatment for oil production

CHANGSHA TAIHE ELECTRONIC EQUIPMENT CO. LTD, China 55

JINGZHOU SUNRISE ENERGY TECHNOLOGY CO. LTD, China 88

PETROKH, China 98

QINGDAO HNA OILFIELD EQUIPMENT MANUFACTURING CO. LTD, China 99

XINMI WANLI INDUSTRY DEVELOPMENT CO. LTD, China 126

4.10.3 Oil and gas well drilling

BURINTEKH SPE, Russia 147

CENTERWAY STEEL CO. LTD, China 54

CHENGDU MINJIANG PRECISION CUTTING TOOL CO. LTD, China 56

DS-IMPEX, Russia 159

HEBEI JINGBO PETROLEUM MACHINERY CO. LTD, China 76

HENAN JINGRUI NEW MATERIAL TECHNOLOGY CO. LTD, China 80

HuBei ZhiGe Petroleum Equipment Co. LTD, China 82

IRE-POLUS LTD
Russia



168

JUXIN NEW MATERIALS TECHNOLOGY CO. LTD, China 90

LANDOIL CHEMICAL GROUP CO. LTD, China 90

NINGBO RILSON SEALING MATERIAL CO. LTD, China 96

PLAKART JSC, Russia 194

RIGINTEL LLC, Russia 201

SAGTA ENGINEERING LTD, China 102

SHT-TRADE LLC, Russia 214

TagraS-RS LLC, Russia 216

**TORUS PRODUCTION
AND COMMERCIAL
COMPANY LLC**
Russia



224

ZAVODOUKOVSKY ENGINEERING WORKS JSC, Russia 162

ZHUZHOU METAL PLAYER TECHNOLOGY DEVELOPMENT CO. LTD,
China 136

ZIBO JINSHENG INTERNATIONAL TRADING CO. LTD, China 136

4.10.4 Integrated projects management, well construction services

JIUJIANG LANZO NEW MATERIAL TECHNOLOGY CO. LTD, China 89

4.11 Drilling mud services

AKKIM

Miralay Sefik Bey Sokak, Akhan No:15, Gumusussuyu — Beyoglu,
Istanbul, 34437, Türkiye
TEL +90 212 258 31 22
FAX +90 212 259 12 92
E-mail: mahir.bulut@akkim.com.tr
Internet: <https://akkim.com.tr/en/home>

Representative Office in the Russian Federation:
Office 513-A, Litera A, 9, Blokhina str., St. Petersburg Russia,
ANTAREX GROUP LLC
TEL 8 800 300 89 88
E-mail: chem@antarexgroup.com
Internet: <http://www.antarexgroup.com>

47

ANHUI JUCHENG FINE CHEMICALS CO. LTD, China 48

CAMP-SHINNING, China 54

CHANGSHA TAIHE ELECTRONIC EQUIPMENT CO. LTD, China 55

CHEMPARTNERS, Russia 231

DEOSEN BIOCHEMICAL (ORDOS) LTD, China 62

GUANGZHOU GU-POWER TECHNOLOGY CO. LTD, China 73

HEBEI JINGBO PETROLEUM MACHINERY CO. LTD, China 76

LANDOIL CHEMICAL GROUP CO. LTD, China 90

**MACROMER IN THE NAME OF V. S. LEBEDEV SCIENCE DEVELOPMENT
PRODUCTION COMPANY**, Russia 176

NPO POLYCELL JSC

3, Lineynaya Str., 600020
Vladimir, Russia
TEL/FAX +7 (4922) 32-51-40
E-mail: mail@npo-polycell.ru
Internet: <http://www.npo-polycell.ru>



The company produces chemical agents and materials for construction of gas, gas condensate and oil wells of various complexity. Chemical agents and materials of NPO Polycell JSC allow for solving various tasks in the field of well drilling, stimulation, major maintenance and recovery works.

Agents are used for preparation and processing of drilling and cementing slurries, for process liquids used for prevention and elimination of problems.

188

SERVICE CENTER SBM, Russia 206

SHANDONG HAIWANG CHEMICAL CO. LTD, China 104

SHANDONG NUOER BIOTECHNOLOGY LIMITED COMPANY, China 105

UNIBROM CORP., China 120

5 Equipment and technology for offshore field development

5.1 Offshore drilling equipment

HONGHUA GROUP, China 81

SAGTA ENGINEERING LTD, China 102

SEED TECHNOLOGIES CORP. LTD, China 103

5.2 Geology-prospecting equipment

DFXK PETROLEUM MACHINERY CO. LLC, Russia 64

5.2.3 Drilling pumps and components for geological prospecting equipment

CN-OILSNAB CO. LTD, China 60

QINGZHOU TIANYANG PETROLEUM MACHINERY CO. LTD, China 100

YANGGU WANTONG PETROLEUM ACCESSORIES CO. LTD, China 127

5.3 Drilling rigs and their components

AVAILABLE SOLUTIONS, Russia 159

BEIJING RYANSTER PETROLEUM EQUIPMENT CO. LTD, China 52

CHONGQING BEST CUTTER CO. LTD, China 58

CN-OILSNAB CO. LTD, China 60

DEVELOPMENT CORPORATION OF THE UDMURT REPUBLIC, Russia 172

DEZHOU BORU PETROLEUM MACHINERY MANUFACTURING CO. LTD, China 64

DFXK PETROLEUM MACHINERY CO. LLC, Russia 64

JI'NAN KAIXIANG PETROLEUM MACHINERY EQUIPMENT CO. LTD, China 88

SHANDONG VS PETROLEUM TECHNOLOGY CO. LTD, China 106

TIANJIN BREAK PETRO-MACHINERY MANUFACTURING CO. LTD, China 118

5.3.2 Drill winches

BAOJI JULING, China 50

SIBERIAN MACHINEBUILDING COMPANY LLC (SIMACO), Russia 206

5.3.5 Swivels

CHONGQING YINHE PETRO CHEMICAL MACHINERY MANUFACTURING CO. LTD, China 60

5.3.8 Jacks

APS, Russia 142

ENERPRED, Russia 244

5.3.12 Diesel-hydraulic units

ETEE LLC, Russia 246

PUYANG ZHONGRUI MACHINERY REPAIR CO. LTD, China 99

5.3.13 Discharge manifolds, shut-off and control valves**ANEKO IC LLC**38, Chelyabinskaya Str., Sovetskiy Municipality,
454904 Chelyabinsk, Russia
TEL +7 (351) 729-9049
E-mail: info@aneko.ru
Internet: http://www.aneko.ru

142

AZ ATOM, Russia 139

BEENTEER GROUP CO. LTD, China 51

CHANGZHOU CHENGLEI VALVE TECHNOLOGY CO. LTD, China 55

CHANGZHOU ENKAIR VALVES CO. LTD, China 55

CIR-LOK, Russia 60

HANDAN HOZPETRO MACHINERY CO. LTD, China 74

HENNLICH, Russia 231

PLATINUM VALVE (ZHEJIANG) CO. LTD, China 98

SHANGHAI EHO VALVE CO. LTD, China 108

SHANGHAI VALVE FACTORY CO LTD, China 110

SUZHOU YOUWEI FLUID TECHNOLOGY CO. LTD, China 116

TVERDOSPLAVPremises II, 4th Floor, Bldg. 2, 56, Varshavskoe Shosse,
Nagorny Municipality, 117638 Moscow, Russia
TEL +7 (495) 225-4470
E-mail: info@tverdosplav.ru
Internet: http://www.tverdosplav.ru

216

ULPROM, Russia 227

WENZHOU GAIRUI VALVE CO. LTD, China 122

WUZHONG INSTRUMENT CO. LTD, China 124

ZHEJIANG NEWTON FLUID CONTROL CO. LTD, China 132

ZHEJIANG PNEUPID TECHNOLOGY CO. LTD, China 132

ZHEJIANG ZHONGDE AUTOMATIC CONTROL SCIENCE
AND TECHNOLOGY JOINT STOCK CO. LTD, China 134**5.3.15 Other components for drilling rigs**

CHONGQING BEST CUTTER CO. LTD, China 58

JI'NAN KAIXIANG PETROLEUM MACHINERY EQUIPMENT
CO. LTD, China 88**5.4 Drilling rigs electrical equipment**

BERKANA LLC, Russia 146

CHEAZ, Russia 234

EKRA LTD, Russia 236

EKSEL, Russia 238

GOREX-SVETOTEHNIKA LLC, Russia 156

RELEMATIKA LLC, Russia 200

ServisMontazhIntegratsiya, Russia 206

SIMECS, Russia 207

TIANJIN BREAK PETRO-MACHINERY MANUFACTURING
CO. LTD, China 118

VNIIR, Russia 151

5.4.1 High voltage switchgears

CHETA, Russia 234

5.4.2 Power and converter transformers

CHEAZ, Russia 234

PROMYSHLENNYE DROSSELLI, Russia 198

SLANVERT, China 115

5.4.3 Electric motors

CCS ELECTRIC, China 54

MOGILEVLIFTMASH JSC, Republic of Belarus 181

SHANDONG LIJU ELECTRICAL MACHINERY CO. LTD, China 105

SIMECS, Russia 207

YAROSLAVL ELECTRIC MACHINE BUILDING PLANT JSC, Russia 248

YUCHAI GROUP, China 129

ZHEJIANG BHS JOURNAL BEARING CO. LTD, China 129

**5.4.4 Electronic control devices for drilling rig
electric drives**

CCS ELECTRIC, China 54

HANDAN HOZPETRO MACHINERY CO. LTD, China 74

SHANDONG LIJU ELECTRICAL MACHINERY CO. LTD, China 105

SLANVERT, China 115

ZHEJIANG PNEUPID TECHNOLOGY CO. LTD, China 132

5.5 Lifting operations mechanization equipment

DFXK PETROLEUM MACHINERY CO. LLC, Russia 64

WEITE TECHNOLOGIES CO. LTD, China 122

5.5.1 Machines

HANGZHOU TURBINE POWER GROUP CO. LTD, China 75

5.5.5 Lifting cranes

SHANDONG SHENLI RIGGING CO. LTD, China 105

**5.5.9 Circulation systems (CS) equipment
for drilling fluid filtering and preparation**ANPING COUNTY GUANGMING METAL PRODUCTS
CO. LTD, China 48

HEBEI BO STAR PETROCHEMICAL EQUIPMENT CO. LTD, China 75

INERTA LLC, Russia 164

SIBERIAN MACHINEBUILDING COMPANY LLC
(SIMACO), Russia 206

TVERDOSPLAV, Russia 216

XI'AN KOSUN ENVIRONMENTAL ENGINEERING
CO. LTD, China 125

XI'AN KOSUN MACHINERY CO. LTD, China 126

5.5.11 Circulation systems, blocks, mills
NEFT LLC, Russia 186
5.5.12 Solids control units, fluid desanders and grits
HEBEI BO STAR PETROCHEMICAL EQUIPMENT CO. LTD, China 75
INERTA LLC, Russia 164
XI'AN KOSUN ENVIRONMENTAL ENGINEERING CO. LTD, China 125
XI'AN KOSUN MACHINERY CO. LTD, China 126
ZHENGZHOU JINSHI MACHINERY CO. LTD, China 135
5.5.13 Tanks
NEFT LLC, Russia 186
PANJIN TIANGONG PRECISION CASTING CO. LTD, China 98
5.5.15 Drilling rig heating systems
PANJIN TIANGONG PRECISION CASTING CO. LTD, China 98
ROSKER, Russia 201
5.5.17 Mixers and stirring machines
SIBERIAN MACHINEBUILDING COMPANY LLC (SIMACO), Russia 206
5.6 Loose materials transportation and storage equipment
SHANDONG WANBANG PETROLEUM TECHNOLOGY CO. LTD, China 106
SHANGHAI BAOSHAN PACIFIC CONTAINER CO. LTD, China 107
5.7 Special transportation and hoisting equipment for drilling operations
UTair — Helicopter Services, Russia 248
5.7.2 Revolving cranes
JIANGSU HONGYANG PETROLEUM TECHNOLOGY CO. LTD, China 85
5.8 Blowout prevention equipment
BEIJING RYANSTER PETROLEUM EQUIPMENT CO. LTD, China 52
CHENGDE CITY DEVELOPMENT ZONE FUQUAN PETROLEUM MACHINERY CO. LTD, China 55
GUANGZHOU DONGSU PETROLEUM D&E EQUIPMENT CO. LTD, China 73
RGKS JSC, Russia 199
ZHEJIANG DITE HIGH INTENSION BOLT CO. LTD, China 130
5.8.1 Preventors
TIICNE LLP, Republic of Kazakhstan 220
5.8.2 Blowout prevention equipment manifolds
ELMASH JSC, Russia 241
SHAANXI KERGY MECHANICAL EQUIPMENT CO. LTD, China 104
TIICNE LLP, Republic of Kazakhstan 220
5.8.3 Equipment for conditions with a high toxic gases content
ECOHIMPRIBOR, Russia 236
5.8.4 Well killing technical equipment
PERMKHIMPRODUKT RESEARCH AND PRODUCTION COMPANY, Russia 192
5.9 Drilling string assembly equipment and tools
JIANGSU SERVICE PETROLEUM TECHNOLOGY CO. LTD, China 86
QINGDAO SINGHO INDUSTRIAL COMPANY LTD, China 100
SHAANXI WELONG INT'L SUPPLY CHAIN MGT. CO. LTD, China 104
5.9.4 Drilling pipes
BEALL INDUSTRY GROUP CO. LIMITED, China 51
SHANDONG YITAI HYDRAULIC TECHNOLOGY CO. LTD, China 107
5.9.5 Centralizers
NEFTEMASH KRASNODAR PLANT, Russia 185
PUYANG ZHONGSHI GROUP CO. LTD, China 99
5.9.6 Drilling string valves
TVERDOSPLAV, Russia 216
5.9.7 Wellheads
NEWAY VALVE (SUZHOU) CO. LTD, China 96
SHAANXI KERGY MECHANICAL EQUIPMENT CO. LTD, China 104
5.10 Hydraulic downhole drilling motors
5.10.1 Turbine downhole motors (turbodrills)
SHANDONG YILI POWER TECHNOLOGY CO. LTD, China 107
5.11 Rock cutting tools
HENAN YALONG DIAMOND TOOLS CO. LTD, China 80
VOLGABURMASH, Russia 151

5.11.2 Core bits**SHAANXI HAINAISEN PETROLEUM TECHNOLOGY CO. LTD, China** 103**5.12 Equipment for prevention and elimination of complications during well drilling and casing****ZIGONG CEMENTED CARBIDE IMP. & EXP. CORP. LTD, China** 136**5.12.3 Casing string technological mountings (excl. packers)****NEFTEMASH KRASNODAR PLANT, Russia** 185**5.13 Packers and anchors****CHENGDU EAST NEW MATERIAL CO. LTD, China** 56**HEBEI SAIXUAN IMPORT & EXPORT TRADING CO. LTD, China** 77**JIANGSU KEFENG PETROCHEMICAL MACHINERY CO. LTD, China** 86**JINGZHOU SUNRISE ENERGY TECHNOLOGY CO. LTD, China** 88**MIANYANG YANGTENG COMPOSITE MATERIALS CO. LTD, China** 93**NG-TECHNOLOGY**

51, Michurinskiy Prospekt, Moscow, Russia

TEL +7 (495) 220-6781

E-mail: ng-tech@mail.ru

Swelling packers for frac and use along with filters.

183**SYMOIL, Russia** 207**5.13.2 Auxiliary devices and tools****MEGAWATT-1, Russia** 178**5.13.5 Stabilizers****DONGYING KECHUANG BIOCHEMICAL CO. LTD, China** 66**5.14 Offshore well operation equipment****5.14.3 Rodless well operation equipment****ESPCP, China** 68**5.14.4 Equipment for simultaneous separate reservoirs operation in a single well****NG-TECHNOLOGY**

51, Michurinskiy Prospekt, Moscow, Russia

TEL +7 (495) 220-6781

E-mail: ng-tech@mail.ru

Swelling packers for frac and use along with filters.

183**5.15 Well underground repair equipment and tools****DFXK PETROLEUM MACHINERY CO. LLC, Russia** 64**HUATONG, China** 81**SJ PETROLEUM MACHINERY CO. SINOPEC, China** 114**SYMOIL, Russia** 207**5.15.1 Lifting winches****SIBERIAN MACHINEBUILDING COMPANY LLC (SIMACO), Russia** 206**5.15.2 Lifting units****TIANJIN VICTORY OILFIELD EQUIPMENT MANUFACTURING LIMITED COMPANY, China** 120**5.15.3 Units****MIK Energy, Russia** 180**5.15.5 Swivels****HUBEI SLETPETRO TECHNOLOGY CO. LTD, China** 82**5.15.7 Travelling blocks****DONGYING ROBUST PETROLEUM EQUIPMENT CO. LTD, China** 66**5.15.8 Lifting hooks****SHANDONG SHENLI RIGGING CO. LTD, China** 105**5.15.12 Wrenches****APS, Russia** 142**5.16 Equipment for reservoir pressure maintenance****REAM-RTI LLC, Russia** 199**THE SCIENTIFIC AND INDUSTRIAL ASSOCIATION OF VALVE MANUFACTURERS, Russia** 182**5.16.1 Centrifugal pumps****BENLIU PUMP TECHNOLOGY (JIAXING) CO. LTD, China** 53**HUNAN TANE OCEAN PUMP CO. LTD, China** 82**KURS NPO, Russia** 174**NK KRON**

Russia

**187****TVERDOSPLAV, Russia** 216**ZIBO WATER RING VACUUM PUMP FACTORY CO. LTD**
China**136**

5.16.2 Pump stations of the reservoir pressure maintenance system

ZBKIT LLC

Apartment 205, Bldg. 6, 36, Bolotnikovskaya Str.,
117149 Moscow, Russia
TEL/FAX +7 (977) 753-20-88, (977) 267-88-00
E-mail: info@zokit.ru
Internet: http://zokit.ru

162

5.16.3 Injection well wellhead fittings

ANEKO IC LLC

38, Chelyabinskaya Str., Sovetskiy Municipality,
454904 Chelyabinsk, Russia
TEL +7 (351) 729-9049
E-mail: info@aneko.ru
Internet: http://www.aneko.ru

142

ULPROM, Russia

227

5.16.4 Submersible centrifugal electric pump units for reservoir pressure maintenance

GUANGHAN N&D CARBIDE CO. LTD, China

73

5.17 Active reservoir stimulation equipment

FLOWINN, China

68

HUBEI JIAYE PETRO-MACHINERY CORP., China

81

SPETSVAGONSAB LLC, Russia

212

5.17.1 Units and pumps for delivery of water and other liquids to the plunger pumps to the units

JIANGSU SUNMOON SHALE GAS HIGH PRESSURE HOSE CO. LTD, China

86

**NEFTEMASH
Russia**



185

NK KRON, Russia

187

5.17.2 Steam generator units for reservoir steam injection

**MACHINE-BUILDING FACTORY OF PODOLSK JSC
Russia**



195

5.17.4 Equipment for water treatment, preparation of various chemicals solutions and metering

AFFCO FLOW CONTROL (SHANGHAI) CO. LTD, China

47

5.17.8 Wellhead equipment for injection of various agents to the reservoir

**ITeK BVMV LLC
Russia**

ГРУППА ПРИБОРОСТРОИТЕЛЬНЫХ КОМПАНИЙ

ИТеК
БВМВ



Энергия-
Источник

168

5.17.7 Downhole equipment for injection of various agents to the reservoir (excl. packers)

CHENGDU ROCK PETROLEUM TECHNOLOGY DEVELOPMENT CO. LTD, China

57

TIANJIN JEONSURE SCIENCE & TECHNOLOGY DEVELOPMENT CO. LTD, China

119

5.17.9 Active oil reservoir stimulation equipment

NEFTEMASH, Russia

185

SPETSVAGONSAB LLC, Russia

212

5.17.10 Gas rotary compressors

ARSMASH LLC, Russia

143

**DEMAG DELAVAL SERVICES (DDS)
Iran**



62

FUJIAN SNOWMAN CO. LTD, China

72

5.18 Oil and gas collection and treatment equipment

HENNLICH, Russia

231

OILTEAM, Russia

190

5.18.1 Measuring units

AUTOMATION-METROLOGY-EXPERT LLC, Russia

138

NANJING WOTIAN TECHNOLOGY CO. LTD, China

94

XUZHOU COMBUSTION CONTROL RESEARCH INSTITUTE CO. LTD, China

127

5.18.4 Modular oil pumping stations

HANGZHOU GUONENG STEAM TURBINE ENGINEERING CO. LTD, China

75

ZBKIT LLC

Apartment 205, Bldg. 6, 36, Bolotnikovskaya Str.,
117149 Moscow, Russia
TEL/FAX +7 (977) 753-20-88, (977) 267-88-00
E-mail: info@zokit.ru
Internet: http://zokit.ru

162

5.18.10 Oil and gas treatment systems and units

MINGSHUO ENVIRONMENT TECHNOLOGY GROUP CO. LTD , China	94
TOMSK ELECTRONIC COMPANY SCIENTIFIC AND MANUFACTURING ENTERPRISE LTD , Russia	224

5.19 Equipment and tools for offshore well cementing and other technological processes

HuBei ZhiGe Petroleum Equipment Co. LTD , China	82
LUOYANG GOLDEN EGRET GEOTOOLS CO. LTD , China	92
SHELFOIL PETROLEUM EQUIPMENT & SERVICES CO. LTD , China	110

5.19.1 Mixing plants

NEFTEMASH
Russia



НЕФТЕМАШ

185

5.19.2 Manifold units

ELMASH JSC , Russia	241
HUBEI SLETPETRO TECHNOLOGY CO. LTD , China	82
OMEGA SP , Russia	190

5.19.5 Cementing valves

FLOWX VALVE , China	70
ZIGONG LITUO NEW MATERIAL CO. LTD , China	137

5.19.8 Cementing heads

PUYANG ZHONGSHI GROUP CO. LTD , China	99
--	----

5.19.9 Compressor plants

ARSMASH LLC , Russia	143
FUJIAN SNOWMAN CO. LTD , China	72

KRASNODAR COMPRESSOR PLANT (KKZ)
265A, Zheleznodorozhnaya Str., Dinskaya Settlement,
Dinskoy District, 353204 Krasnodar Territory, Russia
TEL +7 (861) 298-0909
FAX +7 (861) 279-0609
E-mail: info@kkzav.ru
Internet: http://kkzav.ru

173

NEW SERVICE COMPANY (NSC)

255V, Zheleznodorozhnaya Str., Dinskaya Settlement,
Dinskoy District, 353204 Krasnodar Territory, Russia
TEL +7 (861) 298-3245
E-mail: info@nscmp.ru
Internet: http://nscmp.ru

187

NIROOMECHANIC ASIA COMPANY

Unit 1, No. 6, Amirfar Alley,
in front of Yakhchal St., Shariati St.,
1913863651, Tehran, Iran
TEL +98 21 88390757, +98 21 88390613
FAX +98 21 45812513
E-mail: info@niroomechanic.ir
Internet: http://www.niroomechanic.ir

97



ZAVOD AGREGATTURBOMASH LLC
Office 30, Premises 1A, Floor 2, Bldg. 6,
23, Bol'shaya Novodmitrovskaya Str.,
127015 Moscow, Russia
TEL/FAX +7 (495) 775-1046
E-mail: zavodatm@mail.ru
Internet: http://www.zavodatm.com



160

ZHEJIANG QIANGSHENG COMPRESSOR MANUFACTURING CO. LTD, China

132

5.19.15 Cementing units

HEBEI SAIXUAN IMPORT & EXPORT TRADING CO. LTD , China	77
NEFTEMASH , Russia	185

5.20 Pumping, ventilation and compressor equipment

HEBEI YUANDONG PUMPS MANUFACTURING CO. LTD , China	79
KURS NPO , Russia	174
MERUS , Russia	178
MOON ENVIRONMENT TECHNOLOGY CO. LTD , China	94
NK KRON , Russia	187
QINGDAO HNA OILFIELD EQUIPMENT MANUFACTURING CO. LTD , China	99
SBW ELECTRO-MECHANICS IMPORT & EXPORT CORPORATION (SBW INTERNATIONAL) , China	103

TREM ENGINEERING JSC
Russia



225

ZBKIT LLC

Apartment 205, Bldg. 6, 36, Bolotnikovskaya Str.,
117149 Moscow, Russia
TEL/FAX +7 (977) 753-20-88, (977) 267-88-00
E-mail: info@zokit.ru
Internet: http://zokit.ru

162

ZIBO WATER RING VACUUM PUMP FACTORY CO. LTD
China



136

5.20.2 Borehole pumps for oil production

SYSTEM SERVICE MC LLC , Russia	207
---------------------------------------	-----

5.20.5 Hydraulic pumps for oil production

SHENZHEN AOTUOSHI HYDRAULIC MACHINERY CO. LTD , China	111
--	-----

5.20.6 Centrifugal pumps for reservoir pressure maintenance

DALIAN KEHUAN PUMP CO. LTD , China	61
HIT ENGINEERING , Russia	232

5.20.7 Pumping units for washover jobs

NEFTEMASH Russia	 НЕФТЕМАШ	185
----------------------------	---	-----

5.20.9 Pumping units for well cementing and other technological processes

NEFTEMASH Russia	 НЕФТЕМАШ	185
----------------------------	---	-----

5.20.10 Deep-well pumps

WEIFANG SUBTOR ROTATING PRECISION MACHINERY CO. LTD , China	121
--	-----

5.20.11 Pumping units, pumping plants

AILIPU , China	47
BELORUSSIAN MACHINE TOOLS TRADING HOUSE LLC , Russia	145
CHONGQING MACHINERY & ELECTRIC CO. LTD , China	60
GUANGHAN N&D CARBIDE CO. LTD , China	73
NK KRON , Russia	187

ZBKIT LLC Apartment 205, Bldg. 6, 36, Bolotnikovskaya Str., 117149 Moscow, Russia TEL/FAX +7 (977) 753-20-88, (977) 267-88-00 E-mail: info@zokit.ru Internet: http://zokit.ru	162
---	-----

5.20.12 Oil main-line pumps

HIT ENGINEERING , Russia	232
TRANSNEFT , Russia	224
ZBKIT LLC Apartment 205, Bldg. 6, 36, Bolotnikovskaya Str., 117149 Moscow, Russia TEL/FAX +7 (977) 753-20-88, (977) 267-88-00 E-mail: info@zokit.ru Internet: http://zokit.ru	162

5.20.13 Pump assemblies and replaceable parts

ALLTECHNOTOOL , Russia	140
DEZHOU BORU PETROLEUM MACHINERY MANUFACTURING CO. LTD , China	64
HUBEI ADA PETROLEUM EQUIPMENT CO. LTD , China	81
PROMTEHFILTER , Russia	197
SHENZHEN AOTUOSHI HYDRAULIC MACHINERY CO. LTD , China	111

SICHUAN L/G OILFIELD EQUIPMENT LTD , China	113
TVERDOSPLAV , Russia	216
ZIGONG ZHAOQIANG SEALING PRODUCTS INDUSTRIAL CO. LTD , China	137

5.20.14 Other pumps

ERSTEVAK , Russia	67
NK KRON , Russia	187
PUMPS AND SEALS , Russia	182
TALNAKHSKY MECHANICAL PLANT , Russia	216
WEIFANG SUBTOR ROTATING PRECISION MACHINERY CO. LTD , China	121

ZBKIT LLC Apartment 205, Bldg. 6, 36, Bolotnikovskaya Str., 117149 Moscow, Russia TEL/FAX +7 (977) 753-20-88, (977) 267-88-00 E-mail: info@zokit.ru Internet: http://zokit.ru	162
---	-----

ZIBO WATER RING VACUUM PUMP FACTORY CO. LTD China	136
---	-----



5.20.15 Fans

HUBEI SANFENG TURBINE EQUIPMENT CO. LTD , China	81
--	----

5.20.18 Compressors

HUBEI SANFENG TURBINE EQUIPMENT CO. LTD , China	81
KRASNODAR COMPRESSOR PLANT (KKZ) 265A, Zheleznodorozhnaya Str., Dinskaya Settlement, Dinskoy District, 353204 Krasnodar Territory, Russia TEL +7 (861) 298-0909 FAX +7 (861) 279-0609 E-mail: info@kkzav.ru Internet: http://kkzav.ru	173

QIDAKON , China	99
SHANGHAI MARINE DIESEL ENGINE RESEARCH INSTITUTE (SMDERI) , China	109
SHENYANG HENGTE POWER MACHINERY CO. LTD , China	111
ZHEJIANG QIANGSHENG COMPRESSOR MANUFACTURING CO. LTD , China	132

5.21 Electrical equipment for mining

CHEAZ , Russia	234
EKRA LTD , Russia	236
EKSEL , Russia	238
ELECTROSHIELD SAMARA , Russia	240
ID-ELECTRO , Russia	139
KEAZ , Russia	174

SHANDONG HANDE AUTOMATION CONTROL EQUIPMENT

CO. LTD, China	104
SIMECS, Russia	207
SVEL, Russia	205
SYSTEME ELECTRIC, Russia	208
SYSTEMECHNIK, Russia	208
TSS, Russia	225
ZAVOD INNOVATSIONNYKH TEKHOLOGIY LLC, Russia	160

5.21.1 Electrical equipment for drilling operations

ARICELL CO. LTD, Republic of Korea	49
CELLS TRADE, Russia	206
EKO HIT, Russia	236

5.21.2 Electrical equipment for oilfield operations

ARICELL CO. LTD, Republic of Korea	49
ELECTROSHIELD SAMARA, Russia	240
GORELTEX, Russia	156
JIANGSU WEINENG ELECTRIC CO. LTD, China	87
SUNLEEM TECHNOLOGY INCORPORATED COMPANY, China	115
SVEL, Russia	205

5.21.4 Electrical equipment for oil and gas pipeline transportation

LEMBERG, Russia	175
-----------------	-----

SGEP

Office 409, 24/1, Novogodnyaya Str.,
630087 Novosibirsk, Russia
TEL 8 800 770-7512
E-mail: manager@sgepnsk.ru
Internet: <https://sgep-it.ru>,
<https://forpost-co.ru>



205

**TOMSK ELECTRONIC COMPANY
SCIENTIFIC AND MANUFACTURING
ENTERPRISE LTD**
Russia



224

URALCELL, Russia	121
ZHEJIANG BAICHUAN INTELLIGENT CONTROL VALVE LTD, China	129

5.21.5 Other electrical equipment

ABSOLUTE SOLUTIONS LLC, Russia	138
BIMED, Türkiye	53
BRESLER NPP LLC, Russia	147
CELLS TRADE, Russia	206
EKO HIT, Russia	236
EKSEL, Russia	238
HD ELECTRIC RUS, Russia	75
MCS PKF LLC, Russia	181

SGEP

Russia



205

SIMECS, Russia	207
SNABEXPORT, Russia	210
SocTrade, Russia	210
TIANJIN PAUWAY POWER EQUIPMENT CO. LTD (PAUWAY), China	119
WIND, Russia	150

5.22 Tools for oil and gas production equipment

ZHUZHOU METAL PLAYER TECHNOLOGY DEVELOPMENT CO. LTD, China	136
ZIGONG ZHAOQIANG SEALING PRODUCTS INDUSTRIAL CO. LTD, China	137

5.24 Fishing tools for elimination of accidents during drilling

HEILONGJIANG NORTH SHUANGJIA DRILLING TOOLS CO. LTD, China	79
---	----

5.26 Drilling tools (except for rock-destruction tools)

HEBEI LONGWAY PETROLEUM EQUIPMENT CO. LTD, China	77
HELI TECH ENERGY CO. LTD, China	79

5.28 Tools for drilling exploration wells

ASBR TECHNOLOGY CO. LTD, China	49
LIAOCHENG SUPER NEW MATERIAL CO. LTD, China	91
ZHENGZHOU NEW ASIA SUPERHARD MATERIAL COMPOSITE CO. LTD, China	135

5.28.10 Other tools

FUJIAN MEIFU TECHNOLOGY CO. LTD, China	72
OLMAX, Russia	190
PILSNAB LLC, Republic of Belarus	194
YANGER, China	127

5.29 Raw materials, reagents, materials

DANYANG KAIXIN ALLOY MATERIAL CO. LTD, China	62
DIAFOR LLC Office 1, 7, 8, 2nd Floor, Bldg. 3, 31, Dolgorukovskaya Str., Tverskoy Municipality, 127006 Moscow, Russia TEL/FAX +7 (499) 250-3732 E-mail: info@diafor.ru Internet: http://diafor.ru	158
DRILL GECKO, Russia	66
HAIHUA, Russia	232
HENAN BOYUAN NEW MATERIALS CO. LTD, China	79

INTERCHEM Litera A, 35, Marshala Govorova Str., 198095 Saint Petersburg, Russia TEL +7 (812) 389-6095 E-mail: office@interchem.com.ru Internet: http://www.loginter.ru	167
JIANGXI BAOSHUNCHANG SUPER ALLOY CO. LTD, China	88
MACROMER IN THE NAME OF V. S. LEBEDEV SCIENCE DEVELOPMENT PRODUCTION COMPANY, Russia	176
OIL ENERGY, Russia	190
PERMKHIMPRODUKT RESEARCH AND PRODUCTION COMPANY, Russia	192
PROMXIM IMPEX, Republic of Uzbekistan	98
RITM, Russia	201
SHANDONG NUOER BIOTECHNOLOGY LIMITED COMPANY, China	105
STAL-MAXIMUM, Russia	214
UralKhimSintez LTD, Russia	228
UTS GROUP, Russia	160
XIAMEN GOLDEN EGRET SPECIAL ALLOY CO. LTD, China	125
ZHEJIANG HONGYU NEW MATERIALS CO. LTD, China	131
ZHENGZHOU HOLLOWLITE MATERIALS CO. LTD, China	134

5.29.1 Chemicals and materials for preparation and adjustment of drilling mud properties

AKKIM
Miralay Sefik Bey Sokak, Akhan No:15, Gumussuyu — Beyoglu,
Istanbul, 34437, Türkiye
TEL +90 212 258 31 22
FAX +90 212 259 12 92
E-mail: mahir.bulut@akkim.com.tr
Internet: https://akkim.com.tr/en/home

Representative Office in the Russian Federation:
Office 513-A, Litera A, 9, Blokhina str., St. Petersburg Russia,
ANTAREX GROUP LLC
TEL 8 800 300 89 88
E-mail: chem@antarexgroup.com
Internet: http://www.antarexgroup.com

CAMP-SHINNING, China	54
DESHI ENERGY TECHNOLOGY GROUP CO. LTD, China	64
DOMANOVNO PRODUCTION AND TRADE PLANT JSC, Republic of Belarus	158
DONGYING MINGDE PETROLEUM TECHNOLOGY CO. LTD, China	66
DRILL GECKO, Russia	66
DRILLING TECHNOLOGIES AND MATERIALS LLC, Russia	148
FORING CHEMICALS SCIENCE AND TECHNOLOGY LTD, China	70
HIMPROM LLC, Russia	231
INTERCHEM Litera A, 35, Marshala Govorova Str., 198095 Saint Petersburg, Russia TEL +7 (812) 389-6095 E-mail: office@interchem.com.ru Internet: http://www.loginter.ru	167
JIANGSU KOLOD FOOD INGREDIENTS CO. LTD, China	86
NPO POLYCELL JSC, Russia	188

PROMXIM IMPEX, Republic of Uzbekistan	98
SHANGHAI HENGYE MOLECULAR SIEVE CO. LTD, China	108
SHENYANG TAIGE OIL EQUIPMENT CO. LTD, China	111
SHT-TRADE LLC, Russia	214
UralKhimSintez LTD, Russia	228
ZIBO JINSHENG INTERNATIONAL TRADING CO. LTD, China	136

5.29.2 Reagents for stimulation of oil production

INTERCHEM
Litera A, 35, Marshala Govorova Str.,
198095 Saint Petersburg, Russia
TEL +7 (812) 389-6095
E-mail: office@interchem.com.ru
Internet: http://www.loginter.ru

167

5.29.3 Reagents used for oil transportation

INTERCHEM
Litera A, 35, Marshala Govorova Str.,
198095 Saint Petersburg, Russia
TEL +7 (812) 389-6095
E-mail: office@interchem.com.ru
Internet: http://www.loginter.ru

167

5.29.4 Reagents for purification of water, soil and air

INTERCHEM
Litera A, 35, Marshala Govorova Str.,
198095 Saint Petersburg, Russia
TEL +7 (812) 389-6095
E-mail: office@interchem.com.ru
Internet: http://www.loginter.ru

167

5.29.5 Materials for well cementing

DANYANG KAIXIN ALLOY MATERIAL CO. LTD, China 62
FUJIAN MEIFU TECHNOLOGY CO. LTD, China 72
JIANGSU KOLOD FOOD INGREDIENTS CO. LTD, China 86
NPO POLYCELL JSC
3, Lineynaya Str., 600020 Vladimir, Russia
TEL/FAX +7 (4922) 32-51-40
E-mail: mail@npo-polycell.ru
Internet: http://www.npo-polycell.ru

188

SICHUAN HONGSHENG PETROLEUM ENGINEERING TECHNOLOGY SERVICE CO. LTD, China 112
ZHENGZHOU HOLLOWLITE MATERIALS CO. LTD, China 134

5.29.6 Heat, hydro and sound insulation

FORPRO
Russia



154

TIANJIN BERYTE TECHNOLOGY CO. LTD, China 118

6 Oil and gas fields development**6.1 Oil and gas fields designing and construction**

FD PETROL GROUP MACHINERY TECHNOLOGY DEVELOPMENT CO. LTD, China	68
JIANGSU VNER ELECTRONIC TECHNOLOGY LTD, China	87
NINGBO KINGLI FASTENER CO. LTD, China	96
OILTEAM, Russia	190
SVS CO. LTD, Russia	205
VNIIR, Russia	151

6.2 Field operation management. Field communication, field automatization and telemechanization

AVIATRON, Russia	138
ELESY AUTOMATION PLANT LTD, Russia	240
METRAN GROUP OF COMPANIES, Russia	178

NVT-SYSTEMS JSC Office 224, 2nd Floor, Entrance 1, 6, Proezd Zavoda Serp i Molot, 111250 Moscow, Russia TEL +7 (495) 147-2334 FAX +7 (495) 361-6807 E-mail: mail@nvtsys.ru Internet: http://nvtsys.ru	183
--	------------

PREDPRIYATIYE V-1336 JSC, Russia	196
RealLab!, Russia	102
SIMECS, Russia	207

6.3 Methods and equipment for oil and gas production

AZIN FORGE COMPANY, Iran	50
BUNTER GROUP, Russia	145
CHONGQING CHUANYI AUTOMATION CO. LTD, China	58
DEVELOPMENT CORPORATION OF THE UDMURT REPUBLIC, Russia	172
ERUI INTERNATIONAL ELECTRONIC COMMERCE CO. LTD, China	68
HENNLICH, Russia	231
JEREH GROUP, China	84
REAM-RTI LLC, Russia	199
RIWELL ZAVOD, Russia	201
SHANGHAI FB MATERIALS TECHNOLOGY CO. LTD, China	108
VOZROZHDENIE LLC, Russia	151
ZZSINO, China	137

6.3.1 Tubing, wellhead and bottom hole equipment of producing wells, filters

ANPING YANZHAO GRIDDLE WIRE MESH CO. LTD, China	48
BAZTUBE, Republic of Belarus	144
CNPS.COM LIMITED, China	60
DEZHOU UNITED PETROLEUM TECHNOLOGY CORP., China	64
KSP STEEL TRADING HOUSE LLC, Russia	170
MEILONG TUBE, China	93
POLYMERSTROY LLC, Russia	195

URAL PROJECT LLC, Russia	228
ZHEJIANG ETUNE SPECIAL STEEL TUBE CO. LTD, China	130

6.3.2 Flow oil production

INTECHMASH PK, Russia	167
------------------------------	-----

6.3.3 Gas-lift oil production

CHENGDU TIANYI ENERGY EQUIPMENT MANUFACTURING CO. LTD, China	57
---	----

6.3.4 Subsurface-pump oil production

APEX, China	49
GEROTON LLC, Russia	154

RTP GROUP OF BUSINESSES
Russia



ГРУППА КОМПАНИЙ
НАДЕЖНЫЕ РЕШЕНИЯ

202

TIANJIN LIANQIANG MECHANICAL SEALING TECHNOLOGY CO. LTD, China	119
TMC Group LLC, Russia	222

6.3.4.1 Oil-well sucker-rod pump oil production

GEROTON LLC, Russia	154
SHANDONG SHOUGUANG KUNLONG PETROLEUM MACHINERY CO. LTD, China	105
SICHUAN OILMAN MACHINERY CO. LTD, China	113

6.3.4.2 Submersible pump oil production

CABLE ALLIANCE HOLDING CORPORATION, Russia	231
ESPCP, China	68
GEROTON LLC, Russia	154
JINHUA BOMING MACHINE CO. LTD, China	89
SHANDONG SHOUGUANG KUNLONG PETROLEUM MACHINERY CO. LTD, China	105
SIBERIA-MECHATRONICS LLC, Russia	207
SICHUAN OILMAN MACHINERY CO. LTD, China	113
TIANJIN VICTORY OILFIELD EQUIPMENT MANUFACTURING LIMITED COMPANY, China	120
VOZROZHDENIE LLC, Russia	151

6.3.5 Auxiliary equipment. Steam generators for cleaning of oil producing equipment

TEHNOPAR
Office 4, Litera A, Bldg. 1,
12, Dolgozernaya Str.,
Saint Petersburg, Russia
TEL +7 (921) 900-4093
E-mail: info@tehnopar.ru
Internet: http://tehnopar.ru

**219**

6.4 Oil producing wells control and operation equipment. Telemetry bore hole systems, pumping station control systems

APA-KANDT SIBERIA, Russia	142
EKSITON-AVTOMATIKA, Russia	238
FINDER, Russia	230
HUNAN SHUNFU METAL MATERIAL CO. LTD, China	82
IRZ TEK, Russia	168
PREDPRIYATIYE V-1336 JSC, Russia	196
SIBERIA-MECHATRONICS LLC, Russia	207
SICHUAN XINWEI RUBBER CO. LTD, China	113
SIMECS, Russia	207
ZZSINO, China	137

6.5 Instruments for oil producing wells production measurement and registration

IRZ TEK, Russia	168
RUSWELLGROUP JSC, Russia	204
SICHUAN AODA MEASURING AND CONTROL DEVICE CO. LTD, China	112
TEKKNOW, Russia	217

6.6 Technique and technology of producing wells servicing

6.6.1 Gypsum formation and asphalt-resin-paraffin deposits control

MACROMER IN THE NAME OF V. S. LEBEDEV SCIENCE DEVELOPMENT PRODUCTION COMPANY Russia	МАКРОМЕР 176
UTS GROUP, Russia	160

6.7 Technique and technology of producing wells overhaul

IPK LLC, Russia	167
-----------------	-----

6.8 Equipment and technology of simultaneous-selective multiple formation oil production

PAKER SPF LLC, Russia	191
REAM-RTI LLC, Russia	199

6.9 Technique and technology of injection wells maintenance

INTECHMASH PK, Russia	167
-----------------------	-----

6.10 Downhole and wellhead equipment for gas and gas-condensate well operation

ANEKO IC LLC 38, Chelyabinskaya Str., Sovetskiy Municipality, 454904 Chelyabinsk, Russia TEL +7 (351) 729-9049 E-mail: info@aneko.ru Internet: http://www.aneko.ru	142
APA-KANDT SIBERIA, Russia	142
JIANGSU KEFENG PETROCHEMICAL MACHINERY CO. LTD, China	86
PAKER SPF LLC, Russia	191

6.11 Equipment and enhanced oil recovery methods

BORETS COMPRESSOR PLANT Premises 302, Floor 3, 1B, Parizhskoy Kommuny Str., 140301 Egorievsk, Moscow Region, Russia TEL/FAX +7 (495) 363-9755 E-mail: info@borets-compressor.ru Internet: http://borets-compressor.ru	147
DONGYING KECHUANG BIOCHEMICAL CO. LTD, China	66
FID GROUP (MashOil LLC), Russia	156
FIDMASH CJSC, Republic of Belarus	228
HUBEI JIAYE PETRO-MACHINERY CORP., China	81
JEREH GROUP, China	84

KRASNODAR COMPRESSOR PLANT (KKZ) 265A, Zheleznodorozhnaya Str., Dinskaya Settlement, Dinskoy District, 353204 Krasnodar Territory, Russia TEL +7 (861) 298-0909 FAX +7 (861) 279-0609 E-mail: info@kkzav.ru Internet: http://kkzav.ru	173
---	-----

NEW SERVICE COMPANY (NSC) 255V, Zheleznodorozhnaya Str., Dinskaya Settlement, Dinskoy District, 353204 Krasnodar Territory, Russia TEL +7 (861) 298-3245 E-mail: info@nskomp.ru Internet: http://nskomp.ru	187
---	-----

NPF KUBANNEFTEMASH, Russia	188
OMEGA SP, Russia	190
RUS-KR LLC, Russia	204

SNF VOSTOK LLC Russia	SNF VOSTOK ПОДКЛЮЧАЯ И КАЧАЯ 210
UTS GROUP, Russia	160

6.11.1 Producing formation flooding

JIUJIANG LANZO NEW MATERIAL TECHNOLOGY CO. LTD, China	89
---	----

6.11.1.4 Polymers oil displacement

HENAN BOYUAN NEW MATERIALS CO. LTD, China	79
RITM, Russia	201

SNF VOSTOK LLC
Russia

SNF VOSTOK
ПОДКЛЮЧАЙ И КАЧАЙ

210

XINMI WANLI INDUSTRY DEVELOPMENT CO. LTD, China 126

6.11.1.5 Hot water oil displacement

VZLET, Russia 150

6.11.2 Gaseous medium, steam, in-situ combustion and miscible phase oil displacement

MEILONG TUBE, China 93

6.11.2.4 Steam injection into the bedMACHINE-BUILDING FACTORY
OF PODOLSK JSC
Russia

195

NPF KUBANNEFTEMASH, Russia 188

6.11.3 Near-bottom hole treatment of productive stratum**6.11.3.3** Hydraulic fracturing of formation near-bottom hole

BOROVICHI REFRACTORIES PLANT JSC, Russia 147

FIDMASH CJSC, Republic of Belarus 228

HUBEI ADA PETROLEUM EQUIPMENT CO. LTD, China 81

HURRAH ENERGY GROUP LTD, China 82

MAGNATECHOffice 8, Bldg. 18, 96th km, Kievskoye Shosse,
249000 Balabanovo, Kaluga Region, Russia
TEL +7 (495) 721-3249
E-mail: magnatech@internet.ru
Internet: http://magnatech.su

The company is engaged in the full-cycle production of the downhole equipment from soluble magnesium alloys for multi-stage hydraulic fracturing.

176

NEFTEMASH
Russia

НЕФТЕМАШ

185

RIWELL ZAVOD, Russia 201

TagraS-RS LLC, Russia 216

6.11.3.8 Chemical stimulation of formation near-bottom hole

BOROVICHI REFRACTORIES PLANT JSC, Russia 147

SHANDONG WEIMA EQUIPMENT SCIENCE & TECHNOLOGY
CORP. LTD, China 106**6.12** Oil field equipment corrosion prevention.
Corrosion inhibitorsMACROMER
IN THE NAME OF
V. S. LEBEDEV
SCIENCE DEVELOPMENT
PRODUCTION COMPANY
Russia

МАКРОМЕР

176

SHENYANG EMT PIPING TECHNOLOGY CO. LTD, China 110

UTS GROUP, Russia 160

VMP RESEARCH AND PRODUCTION HOLDING, Russia 150

6.13 Equipment and technologies of oil and gas field gathering, processing and storing

BUNTER GROUP, Russia 145

FUJIAN SIJIA INDUSTRIAL MATERIAL CO. LTD, China 72

JEREH GROUP, China 84

MACROMER
IN THE NAME OF
V. S. LEBEDEV
SCIENCE DEVELOPMENT
PRODUCTION COMPANY
Russia

МАКРОМЕР

176

SHENYANG EMT PIPING TECHNOLOGY CO. LTD, China 110

6.13.1 Equipment and technologies of collection and processing of the oil gas**BORETS COMPRESSOR PLANT**Premises 302, Floor 3, 1B, Parizhskoy Kommuny Str.,
140301 Egorievsk, Moscow Region, Russia
TEL/FAX +7 (495) 363-9755
E-mail: info@borets-compressor.ru
Internet: http://borets-compressor.ru

147

JIANGSU JINLING ENVIRONMENTAL TECHNOLOGY
CO. LTD, China 85

JIUJIANG GOLDEN EGRET HARD MATERIAL CO. LTD, China 89

NEW SERVICE COMPANY (NSC)255V, Zheleznodorozhnaya Str., Dinskaya Settlement,
Dinskoy District, 353204 Krasnodar Territory, Russia
TEL +7 (861) 298-3245
E-mail: info@niskomp.ru
Internet: http://niskomp.ru

187

6.14 Crude oil and gas field transportation.
Pipes and pipeline fittings of field pipelines.
Boosters, compressors

CANGZHOU LONGTAIDI PIPE TECHNOLOGY CO. LTD, China 54

CNPS.COM LIMITED, China 60

DAQING HARVEST LONG WALL HIGH PRESSURE PIPE
CO LTD, China 62

EUROPEAN METALLURGICAL COMPANY LLC, Russia 159

GEROTON LLC, Russia 154

HEBEI CANGHAI NUCLEAR EQUIPMENT TECHNOLOGY
CO. LTD, China 75

HEBEI DIKAI PIPING PRODUCTS CO. LTD, China 75

HEBEI HUAYANG STEEL PIPE CO. LTD, China	76
HEBEI XINYUE HIGH PRESSURE FLANGE AND PIPE FITTING CO. LTD, China	78
JIANG YIN LONG RUN FLANGE CO. LTD, China	84
JIANGSU XINGCHANGE SPECIAL STEEL PIPE CO. LTD, China	87
JIANGYIN ZHONGNAN HEAVY INDUSTRIES CO. LTD, China	88
KUZNICA, Russia	173
LIAOCHENG KEHUAN NEW MATERIAL TECHNOLOGY CO. LTD, China	91
OSMETALL RUS LLC, Russia	191
OTK, Russia	191
SHANGHAI FB MATERIALS TECHNOLOGY CO. LTD, China	108
SHANXI GUANLI FLANGE CO. LTD, China	110
SHENGLI OILFIELD ORIENTAL PENGDA NON-METALLIC MATERIALS CO. LTD, China	110
SICHUAN SOUTH GAS COMPRESSOR CO. LTD, China	113
URALS PIPE WORKS (URALTRUBPROM) JSC, Russia	228
ZBKIT LLC Apartment 205, Bldg. 6, 36, Bolotnikovskaya Str., 117149 Moscow, Russia TEL/FAX +7 (977) 753-20-88, (977) 267-88-00 E-mail: info@zokit.ru Internet: http://zokit.ru	162
ZHEJIANG KAIBO VALVE CO. LTD, Russia	162
ZHENGZHOU HUITONG PIPELINE EQUIPMENT CO. LTD, China	134
ZTOC, China	137

6.15 Offshore producing wells operation equipment and technology

MACHINE-BUILDING FACTORY OF PODOLSK JSC
Russia



RUS-KR LLC, Russia	204
---------------------------	-----

6.16 Associated petroleum gas treatment

BUNTER GROUP, Russia	145
-----------------------------	-----

7 Oil and gas transportation and storing

7.1 Technique and technology of oil and gas main pipelines construction

ARMAS LLC, Russia	142
BORETS COMPRESSOR PLANT Premises 302, Floor 3, 1B, Parizhskoy Kommuny Str., 140301 Egorievsk, Moscow Region, Russia TEL/FAX +7 (495) 363-9755 E-mail: info@borets-compressor.ru Internet: http://borets-compressor.ru	147
GLOBAL-SET VALVE COMPONENTS JIANGSU CO. LTD, China	73
HEBEI HUAYANG STEEL PIPE CO. LTD, China	76

JIANGSU XINGCHANGE SPECIAL STEEL PIPE CO. LTD, China	87
KRASnodAR COMPRESSOR PLANT (KKZ) 265A, Zheleznodorozhnaya Str., Dinskaya Settlement, Dinskoy District, 353204 Krasnodar Territory, Russia TEL +7 (861) 298-0909 FAX +7 (861) 279-0609 E-mail: info@kkzav.ru Internet: http://kkzav.ru	173
LIAOCHENG KEHUAN NEW MATERIAL TECHNOLOGY CO. LTD, China	91
NEW SERVICE COMPANY (NSC) 255V, Zheleznodorozhnaya Str., Dinskaya Settlement, Dinskoy District, 353204 Krasnodar Territory, Russia TEL +7 (861) 279-3245 E-mail: info@nsskomp.ru Internet: http://nsskomp.ru	187
SICHUAN GOLDSTONE ORIENT NEW MATERIAL TECHNOLOGY CO. LTD, China	112
TIANJIN HUAYUE INTERNATIONAL TRADE CO. LTD, China	118
TMC Group LLC, Russia	222
TMK, Russia	222
WH-STEEL CO. LTD, China	123

7.2 Oil and gas main pipelines maintenance

AZIN FORGE COMPANY, Iran	50
CANGZHOU LONGTAIDI PIPE TECHNOLOGY CO. LTD, China	54
CHONGQING CHUANYI AUTOMATION CO. LTD, China	58
HEBEI DIKAI PIPING PRODUCTS CO. LTD, China	75
NINGBO RILSON SEALING MATERIAL CO. LTD, China	96
SST Energomontazh, Russia	214
THE SCIENTIFIC AND INDUSTRIAL ASSOCIATION OF VALVE MANUFACTURERS, Russia	182
TRANSNEFT, Russia	224
WH-STEEL CO. LTD, China	123
ZHEJIANG ETUNE SPECIAL STEEL TUBE CO. LTD, China	130
ZTOC, China	137

7.2.1 Equipment of main and relay pumping stations. Compressors for main pipelines gas transportation

ENERGY MANAGEMENT LLC, Russia	244
HEBEI OUHAO PIPELINE EQUIPMENT CO. LTD, China	77
SHANDONG YILI POWER TECHNOLOGY CO. LTD, China	107
ZBKIT LLC Apartment 205, Bldg. 6, 36, Bolotnikovskaya Str., 117149 Moscow, Russia TEL/FAX +7 (977) 753-20-88, (977) 267-88-00 E-mail: info@zokit.ru Internet: http://zokit.ru	162

7.2.2 Equipment and tooling of pipeline linear portion. Pipes, valving, compensators

ANIX VALVE GROUP CO. LTD, China	48
ATLAS LTD, Russia	144
CANGZHOU ZHONGSHUN STEEL PIPE TRADE CO. LTD, China	54

ERS LLC, Russia	244
EUROPEAN METALLURGICAL COMPANY LLC, Russia	159
HEBEI OUHAO PIPELINE EQUIPMENT CO. LTD, China	77
HEBEI YAOSHENG VALVES, FLANGES, FITTINGS FACTORY, China	78
JIANGSU HUAYING VALVES CO. LTD, China	85
JIANGXI BAOSHUNCHANG SUPER ALLOY CO. LTD, China	88
LEMBERG, Russia	175
M&R STEEL, China	93
MARILEND-BEL, Republic of Belarus	176
NANTONG ROKE FLUID EQUIPMENT CO. LTD, China	94
POLINERGO, Russia	196
SHANGHAI JIAZHIQIN INTERNATIONAL TRADE CO. LTD, China	109
SHENGLI OILFIELD ORIENTAL PENGDA NON-METALLIC MATERIALS CO. LTD, China	110
SPECIAL VALVE JIANGSU FLUID MACHINERY MANUFACTURING CO. LTD, China	115
TRUBODETAL JSC, Russia	225
URALS PIPE WORKS (URALTRUBPROM) JSC, Russia	228
WENZHOUS SAFETY IMPORT & EXPORT CO. LTD, China	123
WUDI HIZEN FLEXIBLE PIPE MANUFACTURING CO. LTD, China	124
WZ-VALVE JSC, Russia	148
YANGZHOU LONTRIN STEEL TUBE CO. LTD, China	128
YDF RUS, Russia	246
YINGKOU CHANGXIN PIPE FITTINGS MANUFACTURING CO. LTD, China	128
ZHEJIANG CHUANGLIAN VALVE CO. LTD, China	130
ZHEJIANG KAIBO VALVE CO. LTD, Russia	162
ZHEJIANG MED VALVES CO. LTD, China	132
ZHEJIANG XUANDONG VALVE CO. LTD, China	134

7.3 Equipment and technology of pipeline repair and accident elimination

ALAVAR, Russia	140
NEVA TECHNOLOGY LLC, Russia	183

7.4 Pipeline control equipment

JIANG YIN LONG RUN FLANGE CO. LTD, China	84
LEAKNET SYSTEM LTD, Russia	175
PERGAM-ENGINEERING JSC, Russia	192
PST JSC, Russia	225
UVP-KOMPLEKSNIYE SISTEMY, Russia	226
YANGZHOU LANLING INTELLIGENT CONTROL VALVE CO. LTD, China	127
ZHEJIANG HUAERSHI AUTO-CONTROL INSTRUMENT VALVE CO. LTD, China	131
ZHEJIANG JNDIA PIPELINE INDUSTRY CO. LTD, China	131

7.5 Automation and telemechanization in pipeline oil transportation

ALCOR, Russia	140
AVALONELECTROTECH SPA LLC, Russia	138
AVIATRON, Russia	138

BZPA (BRYANSK INDUSTRIAL AUTOMATION PLANT), Russia	146
CHANGZHOU POWER STATION AUXILIARY EQUIPMENT CO. LTD, China	55

ELESI-PRO 000 161A, Altayskaya Str., 634021 Tomsk, Russia TEL +7 3822601000 E-mail: system@elesy.ru Internet: http://elesy.ru	241
---	-----

ELESY AUTOMATION PLANT LTD, Russia	240
------------------------------------	-----

EMICON JSC 77, Shchelkovskoe Shosse, 107207 Moscow, Russia TEL/FAX +7 (499) 707-1645 E-mail: emicon@emicon.ru Internet: http://www.emicon.ru	241
---	-----



FINDER, Russia	230
----------------	-----

INCONTROL LLC, Russia	166
-----------------------	-----

INDUCTION SKB LLC, Russia	164
---------------------------	-----

ITeK BMW LLC Russia	168
------------------------	-----

ГРУППА ПРИБОРОСТРОИТЕЛЬНЫХ КОМПАНИЙ



JUZHANG AUTOMATION EQUIPMENT TECHNOLOGY CO. LTD, China	89
--	----

KLYUCHEVOJ KOMPONENT (HAKEL JSC), Russia	171
--	-----

KRUS-ZAPAD LLC, Russia	173
------------------------	-----

K-SYSTEM ELECTRONICS, Russia	173
------------------------------	-----

LEAKNET SYSTEM LTD, Russia	175
----------------------------	-----

METRAN GROUP OF COMPANIES, Russia	178
-----------------------------------	-----

NEFTEAVTOMATIKA, Russia	184
-------------------------	-----

NEXT ENGINEERING, Russia	183
--------------------------	-----

NVT-SYSTEMS JSC Office 224, 2nd Floor, Entrance 1, 6, Proezd Zavoda Serp i Molot, 111250 Moscow, Russia TEL +7 (495) 147-2334 FAX +7 (495) 361-6807 E-mail: mail@nvtsys.ru Internet: http://nvtsys.ru	183
---	-----

SHANGHAI CHENZHU INSTRUMENT CO. LTD, China	108
--	-----

SIMECS, Russia	207
----------------	-----

SINTEK, Russia	207
----------------	-----

7.8 Methods and means of pipes and main pipelines corrosion prevention

DAQING HARVEST LONG WALL HIGH PRESSURE PIPE CO LTD, China	62
---	----

ELESI-PRO 000, Russia	241
-----------------------	-----

KLYUCHEVOJ KOMPONENT (HAKEL JSC), Russia	171
--	-----

PSS CORPORATION 96A, Speshilova Str., 614018 Perm, Russia TEL 8 800 333-9697 E-mail: info@pss.ru Internet: http://pss.ru	172
---	-----



SPETSPOLIMER NPO, Russia	212
TEMPO, Russia	226

7.7 Railway transportation of oil, oil products and liquefied gas

GAMBIT 59, Russia	72
-------------------	----

7.8 Water transportation of oil, oil products and liquefied gas

CENTERWAY STEEL CO. LTD, China	54
GAMBIT 59, Russia	72
HEBEI YAOSHENG VALVES, FLANGES, FITTINGS FACTORY, China	78
TECHFLUID YANTAI LIMITED, China	117
XINGHUA YONGXING FIRE FIGHTING EQUIPMENT CO. LTD, China	126

7.9 Vehicles for the transportation of oil, petroleum products and liquefied gas

IZGT, Russia	168
RIAT PUBLICLY TRADED COMPANIES, Russia	200

7.10 Oil and gas storages

BROX, Russia	54
SUZHOU SUJING PROTECTIVE ATMOSPHERE CO. LTD, China	116
THE SPECIAL TECHNOLOGIES, Russia	212

7.10.1 Tanks, tank farms, tank accessories

DAMING HEAVY INDUSTRY CO. LTD, China	61
FUJIAN SIJIA INDUSTRIAL MATERIAL CO. LTD, China	72
FUSHUN MECHANICAL EQUIPMENT MANUFACTURING CO. LTD, China	72
GERDA INDUSTRIAL SCIENCE ENTERPRISE, Russia	154
ITeK BBMV LLC Russia	168

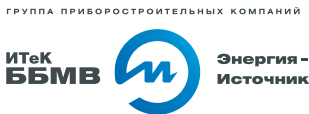

JIANGSU FUSEN SPECIAL VALVE CO. LTD, China	85
OKB VEKTOR LLC, Russia	190
SHANDONG WANBANG PETROLEUM TECHNOLOGY CO. LTD, China	106
TAISHAN GROUP TAIAN BOAO INTERNATIONAL TRADE CO. LTD, China	117
TIANJIN BERYTE TECHNOLOGY CO. LTD, China	118

7.10.2 Production flow lines. Equipment, fittings. Production flow lines pumps. Pipeline lay out

CANGZHOU ZHONGSHUN STEEL PIPE TRADE CO. LTD, China	54
DEPAMU (HANGZHOU) PUMPS TECHNOLOGY CO. LTD, China	62
ENERGOMASH JSC, Russia	242

ENOCH CONTROLS PRIVATE LIMITED, India	67
HEBEI CANGHAI NUCLEAR EQUIPMENT TECHNOLOGY CO. LTD, China	75
HEBEI XINYUE HIGH PRESSURE FLANGE AND PIPE FITTING CO. LTD, China	78
JIANGYIN ZHONGNAN HEAVY INDUSTRIES CO. LTD, China	88
PANAM ENGINEERS LLC, Russia	199
PENTA-ARM JSC, Russia	192
POLINERGO, Russia	196
POLYMERSTROY LLC, Russia	195
PROMHIMTECH 10, Fabrichnaya Str., 630007 Novosibirsk, Russia TEL 8 800 250-0154 E-mail: zakaz@promhimtech.ru Internet: https://promhimtech.ru	198

QINGDAO ADD VALUE FLOW METERING CO. LTD, China	99
ROOST-95 TD LLC, Russia	204
SAILUOKE FLUID EQUIPMENT INC., China	102
SHAANXI JIADE IMPORT & EXPORT CO. LTD, China	104
SHANGHAI KAIKE PIPING TECHNOLOGY CO. LTD, China	109
SHANXI GUANLI FLANGE CO. LTD, China	110
SHLANGENZ, Russia	234
SICHUAN GOLDSTONE ORIENT NEW MATERIAL TECHNOLOGY CO. LTD, China	112

TECHENGOIL JSC
Russia



TECHNOPROGRESS SCIENCE-RESEARCH CENTER JSC, Russia	220
TEMPO, Russia	226
TRUTORK RUS, Russia	225
URAL PROJECT LLC, Russia	228
WUDI HIZEN FLEXIBLE PIPE MANUFACTURING CO. LTD, China	124
XINGHUA YONGXING FIRE FIGHTING EQUIPMENT CO. LTD, China	126
YDF RUS, Russia	246
YINGKOU CHANGXIN PIPE FITTINGS MANUFACTURING CO. LTD, China	128
YOSUN (TIANJIN) PIPING ENGINEERING CO. LTD, China	128

ZBKIT LLC Apartment 205, Bldg. 6, 36, Bolotnikovskaya Str., 117149 Moscow, Russia TEL/FAX +7 (977) 753-20-88, (977) 267-88-00 E-mail: info@zokit.ru Internet: http://zokit.ru	162
--	-----

ZHEJIANG INDIA PIPELINE INDUSTRY CO. LTD, China	131
ZHENGZHOU HUITONG PIPELINE EQUIPMENT CO. LTD, China	134
ZHENGZHOU WANDA HEAVY INDUSTRY CO. LTD, China	135

7.10.3 Compressors for underground gas injection

GREATALL DYNAMIC CO. LTD, China	73
---------------------------------	----

KRASNODAR COMPRESSOR PLANT (KKZ)

265A, Zheleznodorozhnaya Str., Dinskaya Settlement,
Dinskoy District, 353204 Krasnodar Territory, Russia
TEL +7 (861) 298-0909
FAX +7 (861) 279-0609
E-mail: info@kkzav.ru
Internet: http://kkzav.ru

173

NEW SERVICE COMPANY (NSC)

255V, Zheleznodorozhnaya Str., Dinskaya Settlement,
Dinskoy District, 353204 Krasnodar Territory, Russia
TEL +7 (861) 298-3245
E-mail: info@nskomp.ru
Internet: http://nskomp.ru

187

7.10.4 Equipment and technology of oil and gas storage repair and accident elimination

ALAVAR, Russia 140

7.10.5 Vapor recovery units of crude oil and oil products vapors

PROMPRIBOR JSC, Russia 197

7.11 Operational and technological communication network of hydrocarbons transportation system

ORANGE STONE GROUP LIMITED, China 97

7.12 Equipment for degassing tanks and pipelines, tank cleaning. Mobile steam generators**TEHNOPAR**

Office 4, Litera A, Bldg. 1,
12, Dolgoozernaya Str.,
Saint Petersburg, Russia
TEL +7 (921) 900-4093
E-mail: info@tehnopar.ru
Internet: http://tehnopar.ru



219

8 Modern equipment and technology of oil, gas, oil refining and petrochemical industry facilities construction, including offshore facilities**8.1** Road-building machinery

ASK-CONTRACT, Russia 143

RUSSIAN ALL-TERRAIN VEHICLE PLASTUN, Russia 204

VEZDEHODY BURLAK LLC, Russia 148

8.2 Pneumatic tools

INDUSTRIAL TOOLS, Russia 164

8.4 Creation of dispatcher boards and operator centers

ASTRON BUILDINGS LLC, Russia 144

DELIGHT 2000, Russia 158

EVETRON, Russia 234

IMPULS FACTORY, Russia 163

NVT-SYSTEMS JSC

Office 224, 2nd Floor, Entrance 1, 6, Proezd Zavoda Serp i Molot,
111250 Moscow, Russia
TEL +7 (495) 147-2334
FAX +7 (495) 361-6807
E-mail: mail@nvtsys.ru
Internet: http://nvtsys.ru

183

UNITEL ENGINEERING LLC, Russia 246

9 Oil and gas processing equipment and technology**9.1** Petrochemical equipment

ABS ZEIM AUTOMATION, Russia 137

ADVATECH ENGINEERING (SHINHO), Russia 139

AEM-TECHNOLOGIES JSC, Russia 144

ANOD RESEARCH & PRODUCTION CENTER LTD, Russia 142

ARMAS LLC, Russia 142

BEIJING ZEHUA CHEMICAL ENGINEERING CO. LTD, China 53

CHENGDU EASTWING FILTER CO. LTD, China 56

EIMetro-Engineering LLC, Russia 241

ELNAS, Russia 239

EMIS

Russia

20^{LET}
ЭМИС

242

ENOCH CONTROLS PRIVATE LIMITED, India 67

ERS LLC, Russia 244

EXP GROUP, Russia 159

FlowTech, Russia 230

FLUID-LINE, Russia 230

FUSHUN MECHANICAL EQUIPMENT MANUFACTURING CO. LTD, China 72

GREATEST TECHNOLOGY CO. LTD, China 73

HANGZHOU TURBINE POWER GROUP CO. LTD, China 75

HENNLICH, Russia 231

HXTX SENSING TECHNOLOGY (DALIAN) CO. LTD, China 84

INSTITUTE FOR INITIATIVES IN OIL & GAS TECHNOLOGIES (INTI), Russia 167

JIANGSU T&R CLAD TECHNOLOGY LIMITED, China 87

JIANGSU WEINENG ELECTRIC CO. LTD, China 87

JIANGYIN FANGYUAN RINGLIKE FORGING & FLANGE CO. LTD, China 88

KONVERSIYA-NEFT, Russia 172

KSILON, Russia 173

LEPROST LLC (AOK HEATER), Russia 175

LHENGINEERING (HESS GC)

16, Nagatinskaya Str., 115487 Moscow, Russia
TEL +7 (495) 235-3218
E-mail: sales@hess.ru
Internet: http://www.hess.ru

238

**MACHINE-BUILDING FACTORY
OF PODOLSK JSC**
Russia



	195
MERUS , Russia	178
METROLOGY AND AUTOMATIZATION , Russia	178
NEFTEGAZKHMASH , Russia	184

NEFTEMASH IMPEX & DBV
Group of Companies
Russia



	185
NEW JCM GROUP CO. LTD , China	96
OIL AND GAS SYSTEM , Russia	208
PLASTMASS GROUP , Russia	194
QINGDAO NPA INDUSTRY CO. LTD , China	99

**QUARTZ CRYSTALS
TECHNOLOGIES**
Russia



	218
RUSSIAN ASSOCIATION OF ROBOTICS , Russia	183
SEGZ JSC , Russia	214
SICHUAN CHUANRUN HYDRAULIC & LUBRICATION EQUIPMENT CO. LTD , China	112

SICHUAN VACORDA INSTRUMENTS MANUFACTURING CO. LTD , China	113
SOYUZ-01 FIRMA , Russia	212
TALNAKHSKY MECANICAL PLANT , Russia	216

TECHNOPROGRESS SCIENCE-RESEARCH CENTER JSC
Floor 5, PORTPLAZA Business Center, Bldg. 16,
6, Proektiruemy Proezd 4062, 115432 Moscow, Russia
TEL +7 (495) 411-9436
E-mail: info@tehnoprogress.ru
Internet: http://www.tehnoprogress.ru

	220
TECHNOTECS , Russia	220
TIANJIN LIANQIANG MECHANICAL SEALING TECHNOLOGY CO. LTD , China	119
VSMPO-AVISMA CORPORATION PSC , Russia	152
VZMEO , Russia	150
VPO EX-PRO LLC , Russia	151
XUZHOU COMBUSTION CONTROL RESEARCH INSTITUTE CO. LTD , China	127
YANXIN , China	128
ZAVKOM-ENGINEERING LLC , Russia	160
ZCM (SUZHOU) HEAVY EQUIPMENT CO. LTD , China	129
ZHEJIANG BHS JOURNAL BEARING CO. LTD , China	129
ZHENGZHOU YUGUANG CLAD METAL MATERIALS CO. LTD , China	135

**9.2 Automatic and telemechanics systems. Control
and measuring instruments. Controllers of oil
and gas processing technological processes**

A9 SYSTEMS , Russia	47
ALBATROS JSC , Russia	141
ALEANGO , Russia	140
AMS-NN LLC , Russia	139
AUTOMATION-METROLOGY-EXPERT LLC , Russia	138
AVALONELECTROTECH SPA LLC , Russia	138
BD SENSORS RUS , Russia	145
BEIJING AUTOWORLD INDUSTRY LIMITED , China	51
BEIJING CONNETECH ELECTRONICS TECHNOLOGY CO. LTD , China	51
BEIJING PINGHE , China	52
BEST ENERGY EQUIPMENT (TIANJIN) COMPANY LTD (PETROBEST) , China	53
BIC-INFORM , Russia	146
BZPA (BRYANSK INDUSTRIAL AUTOMATION PLANT) , Russia	146
CHROMOS ENGINEERING , Russia	232
CONSYST CONSTRUCTION , Russia	172
ContrAvt SPF LTD , Russia	172
DANDONG TOP ELECTRONICS INSTRUMENT (GROUP) CO. LTD , China	61
DUKHOV AUTOMATICS RESEARCH INSTITUTE (VNIIA) , Russia	151
ECOHIMPRIBOR , Russia	236
ECORESURS JSC , Russia	236
EKOMERA SK LLC , Russia	236

EKSITON-AVTOMATIKA
Russia



	238
ELARA JSC , Russia	238

ELESY-PRO OOO

161A, Altayskaya Str., 634021 Tomsk, Russia
TEL +7 3822601000
E-mail: system@elesy.ru
Internet: http://elesy.ru

	241
ELESY AUTOMATION PLANT LTD , Russia	240

EMICON JSC

77, Shchelkovskoe Shosse,
107207 Moscow, Russia
TEL/FAX +7 (499) 707-1645
E-mail: emicon@emicon.ru
Internet: http://www.emicon.ru



	241
EMIS Russia	242



	242
ENERGOPROM , Russia	242
EXP GROUP , Russia	159

FEEJOY , China	68
FOCUSED PHOTONICS INC. , China	70
GREENSYSTEMS LLC , Russia	156
IGM-DETECTOR CO. LTD , Russia	241
INBRES LLC , Russia	163

INCOMSYSTEM
RESEARCH-ENGINEERING CENTER JSC
Russia



	166
INCONTROL LLC , Russia	166
INDUCTION SKB LLC , Russia	164
INSOL , Russia	166

INTELIS LLC
Russia

INTELIS

	167
INVAR D LLC , Russia	163
IRSA SANAT MIDDLE EAST ARAS , Russia	84
ITDOM , Russia	140

ITeK BBMВ LLC
Russia

ГРУППА ПРИБОРОСТРОИТЕЛЬНЫХ КОМПАНИЙ

ITeK
ББМВ



Энергия -
Источник

	168
JIANGSU HUAHAI M&C TECHNOLOGY CO. LTD , China	85
JIANGSU VNER ELECTRONIC TECHNOLOGY LTD , China	87
JUHANG AUTOMATION EQUIPMENT TECHNOLOGY CO. LTD , China	89

KLYUCHEVOJ KOMPONENT (HAKEL JSC) , Russia	171
KuibyshevTelecom-Metrologiya NPP , Russia	174
MECHATRONICS-TOMSK LLC , Russia	178
METRAN GROUP OF COMPANIES , Russia	178
METROLOGY AND AUTOMATIZATION , Russia	178
MIDA INDUSTRIAL GROUP , Russia	180
NEFTEAVTOMATIKA , Russia	184
NEXT ENGINEERING , Russia	183
NTA-PROM , Russia	188
NUOYING TM , Russia	97

NVT-SYSTEMS JSC
Office 224, 2nd Floor, Entrance 1, 6, Proezd Zavoda Serp i Molot,
111250 Moscow, Russia
TEL +7 (495) 147-2334
FAX +7 (495) 361-6807
E-mail: mail@nvtsys.ru
Internet: http://nvtsys.ru

	183
OKB VEKTOR LLC , Russia	190
PIEZUS , Russia	198

PLAZVAK Premises 10/8, Bldg. 18, 10, Ryazanskiy Prospekt, 109428 Moscow, Russia TEL +7 (495) 730-4874 E-mail: info@plazvak.ru Internet: http://ksr-2.ru	194
---	------------

PNEVMORESURS , Russia	194
POINT LLC , Republic of Belarus	195
PROMPRIBOR-R LLC , Russia	197
PROMSENSOR LTD , Russia	197

PROSOFTSYSTEMS LTD 194A, Volgogradskaya Str., Ekaterinburg, Russia TEL +7 (343) 356-5111 FAX +7 (343) 310-0106 E-mail: info@prosoftsystems.ru Internet: http://www.prosoftsystems.ru	198
--	------------

RADIOISOTOPE PRODUCTION LLC , Russia	199
---	-----

RealLab! , Russia	102
--------------------------	-----

RegLab LLC , Russia	200
----------------------------	-----

RivalCom LLC , Russia	201
------------------------------	-----

RIZUR , Russia	201
-----------------------	-----

RUNA PC , Russia	202
-------------------------	-----

SAMSON CONTROLS , Russia	205
---------------------------------	-----

SENSOR RESEARCH & PRODUCTION ENTERPRISE

Bldg. 5, Promyshlennaya Str.,
442960 Zarechny, Penza Region, Russia
TEL +7 (8412) 65-21-21
FAX +7 (8412) 65-21-00
E-mail: info@nppsensor.ru
Internet: http://nppsensor.ru



	206
--	------------

SHANGHAI CHENZHU INSTRUMENT CO. LTD , China	108
--	-----

SICHUAN AODA MEASURING AND CONTROL DEVICE CO. LTD , China	112
--	-----

SICHUAN CHUANRUN HYDRAULIC & LUBRICATION EQUIPMENT CO. LTD , China	112
---	-----

SICHUAN VACORDA INSTRUMENTS MANUFACTURING CO. LTD , China	113
--	-----

SIMECS , Russia	207
------------------------	-----

SINKROSS , Russia	207
--------------------------	-----

SINTEK , Russia	207
------------------------	-----

SKIPETR LLC , Russia	208
-----------------------------	-----

SocTrade , Russia	210
--------------------------	-----

TECHNIROS , Russia	218
---------------------------	-----

TECHNODAR TD LLC , Russia	218
----------------------------------	-----

TECHNOLOGIES AND SOLUTIONS LLC , Russia	218
--	-----

TEKKNOW , Russia	217
-------------------------	-----

TEK-SYSTEMS LLC , Russia	226
---------------------------------	-----

TIK Research and Production Enterprise , Russia	220
--	-----

TOMSK ELECTRONIC COMPANY SCIENTIFIC AND MANUFACTURING ENTERPRISE LTD , Russia	224
--	-----

TRUSTENTEC , Russia	224
----------------------------	-----

TRUWEL LLC , Russia	225
----------------------------	-----

ULTRA GK , Russia	226
--------------------------	-----

UNITEL ENGINEERING LLC , Russia	246
--	-----

UWNTEK, China	121
WEMETRO, China	122
ZHENJIANG REELEI ELECTRIC CO. LTD, China	135

9.3 Fire-retardant equipment

TRUSTENTEC, Russia	224
---------------------------	-----

9.4 Air and gas separation technology

BORETS COMPRESSOR PLANT

Premises 302, Floor 3, 1B, Parizhskoy Kommuny Str.,
140301 Egorievsk, Moscow Region, Russia
TEL/FAX +7 (495) 363-9755
E-mail: info@borets-compressor.ru
Internet: http://borets-compressor.ru

147

CHENGDU EASTWING FILTER CO. LTD, China	56
---	----

HEBEI LIANDA FILTER EQUIPMENT CO. LTD, China	76
---	----

INDUSTRIAL TECHNOLOGIES, Russia	164
--	-----

KRASNODAR COMPRESSOR PLANT (KKZ)

265A, Zheleznodorozhnaya Str., Dinskaya Settlement,
Dinskoy District, 353204 Krasnodar Territory, Russia
TEL +7 (861) 298-0909
FAX +7 (861) 279-0609
E-mail: info@kkzav.ru
Internet: http://kkzav.ru

173

NEW SERVICE COMPANY (NSC)

255V, Zheleznodorozhnaya Str., Dinskaya Settlement,
Dinskoy District, 353204 Krasnodar Territory, Russia
TEL +7 (861) 298-3245
E-mail: info@niskomp.ru
Internet: http://niskomp.ru

187

SUZHOU SUJING PROTECTIVE ATMOSPHERE CO. LTD, China	116
---	-----

ZHEJIANG TIANDE PUMP CO. LTD, China	133
--	-----

9.5 Pumps and valves for processing

ABS ZEIM AUTOMATION, Russia	137
------------------------------------	-----

ADVATECH ENGINEERING (SHINHOO), Russia	139
---	-----

AFFCO FLOW CONTROL (SHANGHAI) CO. LTD, China	47
---	----

ANIX VALVE GROUP CO. LTD, China	48
--	----

BEIJING VALVE GENERAL FACTORY CO. LTD, China	52
---	----

BKEVEREST FLOW CONTROL (CHAOYANG) LIMITED, China	53
---	----

CHANGZHOU ENKAIR VALVES CO. LTD, China	55
---	----

CHENGDU CHENGGAO VALVE CO. LTD, China	55
--	----

CHENGDU WEST PETROLEUM EQUIPMENT CO. LTD, China	57
--	----

CHONGQING MACHINERY & ELECTRIC CO. LTD, China	60
--	----

DANDONG TOP ELECTRONICS INSTRUMENT (GROUP) CO. LTD, China	61
--	----

DEPAMU (HANGZHOU) PUMPS TECHNOLOGY CO. LTD, China	62
--	----

DIDTEK VALVE GROUP CO. LTD, China	66
--	----

EVORUS LLC, Russia	234
---------------------------	-----

FLUITEN, Russia	230
------------------------	-----

GUOCHENG VALVE GROUP CO. LTD, China	74
--	----

HEBEI GRANDE PRECISION MACHINERY CO. LTD, China	76
--	----

HEFEI HUASHENG PUMPS & VALVES CO. LTD, China	79
---	----

HOHHOT MONVA VALVE CO. LTD, China	81
--	----

JIANGSU JIANGHENG VALVE INDUSTRY CO. LTD, China	85
--	----

JIANGSU SUYAN VALVE MACHINERY CO. LTD, China	86
---	----

JINGGONG VALVES GROUP CO. LTD, China	88
---	----

JINHUA BOMING MACHINE CO. LTD, China	89
---	----

KAISITONG VALVE CO. LTD, China	90
---------------------------------------	----

LIDUAN GROUP CO. LTD, China	91
------------------------------------	----

MARCO VALVE CO., China	93
-------------------------------	----

NEFTEMASH IMPEX & DBV
Group of Companies
Russia



185

NSEN VALVE CO. LTD, China	97
----------------------------------	----

PROMHIMTECH

10, Fabrichnaya Str., 630007 Novosibirsk, Russia
TEL 8 800 250-0154
E-mail: zakaz@promhimtech.ru
Internet: https://promhimtech.ru

198

QIUBAO VALVE CO. LTD, China	100
------------------------------------	-----

ROOST-95 TD LLC, Russia	204
--------------------------------	-----

RTP GROUP OF BUSINESSES, Russia	202
--	-----

SAILUOKE FLUID EQUIPMENT INC., China	102
---	-----

SHANGHAI EHO VALVE CO. LTD, China	108
--	-----

SHANGHAI HIGH & MEDIUM PRESSURE VALVE CO. LTD, China	108
---	-----

SHANGHAI KOKO VALVE GROUP CO. LTD, China	109
---	-----

SHANGHAI MECCO VALVE CO. LTD, China	109
--	-----

SHANGHAI YAAO VALVE CO. LTD, China	110
---	-----

SPECIAL VALVE JIANGSU FLUID MACHINERY MANUFACTURING CO. LTD, China	115
---	-----

SUZHOU DOUSON VALVE CO. LTD, China	116
---	-----

SUZHOU YOUWEI FLUID TECHNOLOGY CO. LTD, China	116
--	-----

TEJI VALVE GROUP, China	118
--------------------------------	-----

TIANJIN PUMPS & MACHINERY GROUP CO. LTD, China	119
---	-----

TIANJIN SIANJIANG FLOW CONTROL SYSTEMS CO. LTD, China	120
--	-----

THICNE LLP, Republic of Kazakhstan	220
---	-----

TRUST VALVE (SUZHOU) CO. LTD, China	120
--	-----

WENZHOU ARTECH MACHINERY TECHNOLOGY CO. LTD, China	122
---	-----

WENZHOU WINWAY MECHANICAL & ELECTRICAL EQUIPMENT CO. LTD, China	123
--	-----

WUXI CTENO ACTUATORS MANUFACTURE CO. LTD, China	124
--	-----

XI'AN AVF FLUID CONTROL TECHNOLOGY CO. LTD, China	125
--	-----

YDF RUS, Russia	246
------------------------	-----

YUANDA VALVE GROUP CO. LTD, China	129
--	-----

ZHEJIANG BAICHUAN INTELLIGENT CONTROL VALVE LTD, China	129
---	-----

ZHEJIANG CHUANGLIAN VALVE CO. LTD, China	130
---	-----

ZHEJIANG HAOSHENG VALVE CO. LTD, China	130
---	-----

ZHEJIANG HENGNUO VALVE MANUFACTURING CO. LTD, China	131
--	-----

ZHEJIANG KEPU INTELLIGENT EQUIPMENT CO. LTD, China	131
---	-----

ZHEJIANG LASEN INTELLIGENT EQUIPMENT CO. LTD, China	132
ZHEJIANG MED VALVES CO. LTD, China	132
ZHEJIANG TIANDE PUMP CO. LTD, China	133
ZHEJIANG VERVO VALVE CO. LTD, China	133
ZHEJIANG XIONGTAI VALVE MANUFACTURING CO. LTD, China	133
ZHEJIANG XUANDONG VALVE CO. LTD, China	134
ZHONGTAI VALVE CO. LTD, China	136

ZIBO WATER
RING VACUUM PUMP
FACTORY CO. LTD
China



136

9.7 Overhaul. Technical servicing and repair. Commissioning definitions

DEMAG DELAVAL SERVICES
(DDS)
Iran



62

IRSA SANAT MIDDLE EAST ARAS, Russia

84

NIROOMECHANIC ASIA COMPANY

Unit 1, No. 6, Amirifar Alley,
in front of Yakhchal St., Shariati St.,
1913863651, Tehran, Iran
TEL +98 21 88390757, +98 21 88390613
FAX +98 21 45812513
E-mail: info@niroomechanic.ir
Internet: http://www.niroomechanic.ir



97

PLAKART JSC, Russia

194

PNPC LLC, Russia

194

REMAN-SERVIS LLC, Russia

200

ROOST-95 TD LLC, Russia

204

YANXIN, China

128

ZAVOD AGREGATTURBOMASH LLC

Office 30, Premises 1A, Floor 2, Bldg. 6,
23, Bol'shaya Novodmitrovskaya Str.,
127015 Moscow, Russia
TEL/FAX +7 (495) 775-1046
E-mail: zavodatm@mail.ru
Internet: http://www.zavodatm.com



160

ZAVOD PODSHIPNIKOVIKH UZLOV LLC, Russia

162

9.8 Reciprocating compressors

BORETS COMPRESSOR PLANT

Premises 302, Floor 3, 1B, Parizhskoy Kommuny Str.,
140301 Egorievsk, Moscow Region, Russia
TEL/FAX +7 (495) 363-9755
E-mail: info@borets-compressor.ru
Internet: http://borets-compressor.ru

147

CHENGDU TIANYI ENERGY EQUIPMENT MANUFACTURING
CO. LTD, China

57

CNPC — JICHAI, China

60

GREATALL DYNAMIC CO. LTD, China

73

KRASNODAR COMPRESSOR PLANT (KKZ)

265A, Zheleznodorozhnaya Str., Dinskaya Settlement,
Dinskoy District, 353204 Krasnodar Territory, Russia
TEL +7 (861) 298-0909
FAX +7 (861) 279-0609
E-mail: info@kkzav.ru
Internet: http://kkzav.ru

173

NEW SERVICE COMPANY (NSC)

255V, Zheleznodorozhnaya Str., Dinskaya Settlement,
Dinskoy District, 353204 Krasnodar Territory, Russia
TEL +7 (861) 298-3245
E-mail: info@nskomp.ru
Internet: http://nskomp.ru

187

SHENYANG GENGYI MACHINERY EQUIPMENT CO. LTD
(SGYM), China

111

TECHENGOIL JSC

Russia



218

TOBOL LLC, Russia

222

ZIBO WATER
RING VACUUM PUMP
FACTORY CO. LTD
China



136

ZIGONG TONGDA MACHINERY MANUFACTURING
CO. LTD, China

137

9.9 Dosing and filling equipment for petrochemical and refinery products

AILIPIU, China

47

POLIPLAST LTD, Russia

196

10 LNG: production, transportation, distribution and use, investments

BEIZE VALVE GROUP CO. LTD, China

53

10.2 Equipment and technology for natural gas pro- duction, collection, treatment and transportation

AEM-TECHNOLOGIES JSC, Russia

144

BUNTER GROUP, Russia

145

LEPROST LLC (AOK HEATER), Russia

175

MIDA INDUSTRIAL GROUP, Russia

180

NATIONAL ASSOCIATION OF LIQUEFIED NATURAL GAS, Russia

182

RUS-KR LLC, Russia

204

SHANDONG HEHE PUMP INDUSTRY CO. LTD, China

104

TECHENGOIL JSC
Russia



218

ZAVKOM-ENGINEERING LLC, Russia 160

10.3 Equipment and technology for natural gas processing and liquefaction

CYBERSTEEL

Bldg. 1, Klientiskiy Proezd,
Pervouralsk, Sverdlovsk
Region, Russia
TEL 8 800 250-8899
E-mail: info@cybersteel.com
Internet: http://cybersteel.com



61

NATIONAL ASSOCIATION OF LIQUEFIED NATURAL GAS, Russia 182

YDF RUS
Russia



246

10.4 LNG storage tanks and other equipment

MONITORING VENTIL AND FITTING, Russia 181

10.5 LNG loading and transportation to regasification unit

RIAT PUBLICLY TRADED COMPANIES, Russia 200

VATAC VALVES CORP, China 121

10.6 Equipment for LNG offloading, storage and regasification

RUSATOM
IZOPLIT LLC
Russia



202

10.7 Machinery for transportation to end users

MINSK WHEEL TRACTOR PLANT OJSC, Republic of Belarus 180

10.8 Cryogenic technology for LNG, hydrogen and other cryogenic gases

AUTOMATION-METROLOGY-EXPERT LLC, Russia 138

HEBEI RUNFENG LOW TEMPERATURE EQUIPMENT CO. LTD, China 77

INGA JS, Russia 164

JEREH GROUP, China 84

MONITORING VENTIL AND FITTING, Russia 181

OIL STREAM LLC, Russia 186

PENTA-ARM JSC, Russia 192

TIANJIN HUAYUE INTERNATIONAL TRADE CO. LTD, China 118

YDF RUS, Russia 246

ZCM (SUZHOU) HEAVY EQUIPMENT CO. LTD, China 129

10.8.1 Cryogenic valves, drives, and actuators

AOGONG VALVE CO. LTD, China 49

CHANGZHOU CHENGLEI VALVE TECHNOLOGY CO. LTD, China 55

CHANGZHOU POWER STATION AUXILIARY EQUIPMENT CO. LTD, China 55

CHENGDU CHENGGAO VALVE CO. LTD, China 55

EMK SCIENTIFIC AND PRODUCTION ASSOCIATION JSC, Russia 242

ENOCH CONTROLS PRIVATE LIMITED, India 67

GLOBAL-SET VALVE COMPONENTS JIANGSU CO. LTD, China 73

HEBEI RUNFENG LOW TEMPERATURE EQUIPMENT CO. LTD, China 77

HUBEI TAIHE PETROCHEMICAL EQUIPMENT CO. LTD, China 82

INGA JS, Russia 164

JIANGSU SUYAN VALVE MACHINERY CO. LTD, China 86

KAISITONG VALVE CO. LTD, China 90

LIDUAN GROUP CO. LTD, China 91

MARCO VALVE CO., China 93

NEW LOTOKE INDUSTRY GROUP CO. LIMITED (LOTOKE), China 96

NEWAY VALVE (SUZHOU) CO. LTD, China 96

NSEN VALVE CO. LTD, China 97

OVIKO GROUP CO. LTD, China 97

QIUBAO VALVE CO. LTD, China 100

SHANGHAI HIGH & MEDIUM PRESSURE VALVE CO. LTD, China 108

SHANGHAI KOKO VALVE GROUP CO. LTD, China 109

SHANGHAI MECCO VALVE CO. LTD, China 109

SHANGHAI VALVE FACTORY CO LTD, China 110

SHANGHAI YAAO VALVE CO. LTD, China 110

SUFA, China 115

SUZHOU DOUSON VALVE CO. LTD, China 116

TEER VALVE HIGH TECHNOLOGY CO. LTD, China 118

TEJI VALVE GROUP, China 118

TIANGONG VALVE GROUP, China 118

TRUST VALVE (SUZHOU) CO. LTD, China 120

WENZHOU WEIBO TRANSMISSION TECHNOLOGY CO. LTD, China 123

WUXI CTENO ACTUATORS MANUFACTURE CO. LTD, China 124

WUXI FORCE & TORQUE TECHNOLOGY CO. LTD, China 124

YANGZHOU LANLING INTELLIGENT CONTROL VALVE CO. LTD, China 127

ZHEJIANG AOXIANG AUTO-CONTROL TECHNOLOGY CO. LTD, China 129

ZHEJIANG BIGTORK VALVE AUTOMATION CO. LTD, China 130

ZHEJIANG HUAERSHI AUTO-CONTROL INSTRUMENT VALVE CO. LTD, China	131
ZHEJIANG HUIZHENG VALVE TECHNOLOGY CO. LTD, China	131
ZHEJIANG LASEN INTELLIGENT EQUIPMENT CO. LTD, China	132
ZHEJIANG VERVO VALVE CO. LTD, China	133
ZHEJIANG ZHONGDE AUTOMATIC CONTROL SCIENCE AND TECHNOLOGY JOINT STOCK CO. LTD, China	134
ZHENGZHOU DAUME CONTROL TECHNOLOGY CO. LTD, China	134
ZHONGTAI VALVE CO. LTD, China	136

10.8.2 Cryogenic pipes, pipeline, transport tubes and accessories

ENOCH CONTROLS PRIVATE LIMITED, India	67
OSMETALL RUS LLC, Russia	191
SHAANXI JIADE IMPORT & EXPORT CO. LTD, China	104
SHANGHAI KAIKE PIPING TECHNOLOGY CO. LTD, China	109
TRUBODETAL JSC, Russia	225
YANGZHOU LONTRIN STEEL TUBE CO. LTD, China	128
ZHEJIANG BIGTORK VALVE AUTOMATION CO. LTD, China	130
ZHEJIANG ZHIJU PIPELINE INDUSTRY CO. LTD, China	134

10.8.3 Unloading arms, filling and discharging devices

FLOW DYNAMICS, Russia	158
------------------------------	-----

10.8.4 Surface / underground / ship / FPSO tanks and storage systems

BROX, Russia	54
---------------------	----

10.8.5 Tanks and pressure vessels

DAMING HEAVY INDUSTRY CO. LTD, China	61
JIANGSU JINLING ENVIRONMENTAL TECHNOLOGY CO. LTD, China	85
JIANGYIN FANGYUAN RINGLIKE FORGING & FLANGE CO. LTD, China	88
NEFTEGAZKHIMMASH, Russia	184
SPETSKHIMMASH, Russia	214
TECHNOPROGRESS SCIENCE-RESEARCH CENTER JSC Bldg. 5, PORTPLAZA Business Center, Bldg. 16, 6, Proektiruemy Proezd 4062, 115432 Moscow, Russia TEL +7 (495) 411-9436 E-mail: info@tehnoprogress.ru Internet: http://www.tehnoprogress.ru	220
WUHAN LINMEI HEAD PLATE CO. LTD, China	124
XINJI AOUCHUN HEAD MANUFACTURING CO. LTD, China	126

10.8.6 Compressors and pumps

ASSOCIATION OF COMPRESSOR PLANTS, Russia	143
---	-----

BORETS COMPRESSOR PLANT Premises 302, Floor 3, 1B, Parizhskoy Kommuny Str., 140301 Egorievsk, Moscow Region, Russia TEL/FAX +7 (495) 363-9755 E-mail: info@borets-compressor.ru Internet: http://borets-compressor.ru	147
CENTER OF COMPRESSOR TECHNOLOGIES, Russia	232
DALIAN KEHUAN PUMP CO. LTD, China	61
DS CONTROLS, Russia	159
FLUITEN, Russia	230
HEBEI YUANDONG PUMPS MANUFACTURING CO. LTD, China	79
IRAN HOUSE OF INNOVATION AND TECHNOLOGY IN RUSSIA, Iran	84
LEAK-PROOF LLC, Russia	175
MOGILEVLIFTMASH JSC, Republic of Belarus	181
MOON ENVIRONMENT TECHNOLOGY CO. LTD, China	94
NEW JCM GROUP CO. LTD, China	96
PROMHIMTECH 10, Fabrichnaya Str., 630007 Novosibirsk, Russia TEL 8 800 250-0154 E-mail: zakaz@promhimtech.ru Internet: https://promhimtech.ru	198
PUMPS AND SEALS, Russia	182
SBW ELECTRO-MECHANICS IMPORT & EXPORT CORPORATION (SBW INTERNATIONAL), China	103
SHANGHAI MARINE DIESEL ENGINE RESEARCH INSTITUTE (SMDERI), China	109

TECHENGOIL JSC
Russia



218

ZIBO WATER RING VACUUM PUMP FACTORY CO. LTD
China



136

10.8.7 Heat exchangers, evaporators, re-cooling technologies, separators, filters

CYBERSTEEL Bldg. 1, Klientkiy Proezd, Pervouralsk, Sverdlovsk Region, Russia TEL 8 800 250-8899 E-mail: info@cybersteel.com Internet: http://cybersteel.com	61
FTC, Russia	70
HANGZHOU GUONENG STEAM TURBINE ENGINEERING CO. LTD, China	75
JIANGSU SUNKAIER INDUSTRIAL TECHNOLOGY CO. LTD, China	86
KELVION MASHIMPEKS LLC, Russia	171



LHENGINEERING (HESS GC)

16, Nagatinskaya Str., 115487 Moscow, Russia
TEL +7 (495) 235-3218
E-mail: sales@hess.ru
Internet: http://www.hess.ru

238

**MACHINE-BUILDING FACTORY
OF PODOLSK JSC**

Russia



195

SHANDONG WINTech TECHNOLOGY CO. LTD, China 106

SPETSKHIMMASH, Russia 214

TECHENGOIL JSC

Russia



218

**WEIFANG SHENGLI PETROCHEMICAL MACHINERY
CO. LTD, China** 122

ZHONGSHAN LINGYU MACHINERY CO. LTD, China 135

10.8.8 Electrolysers

NEW SERVICE COMPANY (NSC)

255V, Zheleznodorozhnaya Str., Dinskaya Settlement,
Dinsky District, 353204 Krasnodar Territory, Russia
TEL +7 (861) 298-3245
E-mail: info@nskomp.ru
Internet: http://nskomp.ru

187

**WENZHOU GAOQI HYDROGEN ENERGY TECHNOLOGY
CO. LTD, China** 122

10.8.9 Measuring devices, flowmeters, sensors, controls

AUTOMATION-METROLOGY-EXPERT LLC, Russia 138

BKEVEREST FLOW CONTROL (CHAOYANG) LIMITED, China 53

**ELEMER SCIENTIFIC AND PRODUCTION ENTERPRISE
LLC, Russia** 240

EL-SCADA, Russia 241

ENERGETIKA, Russia 242

ENERGOPROM, Russia 242

FEEJOY, China 68

FOCUSED PHOTONICS INC., China 70

GREENSYSTEMS LLC, Russia 156

HXTX SENSING TECHNOLOGY (DALIAN) CO. LTD, China 84

ITeK BBMV LLC

Russia

ГРУППА ПРИБОРОСТРОИТЕЛЬНЫХ КОМПАНИЙ



168

JIANGSU HUAHAI M&C TECHNOLOGY CO. LTD, China 85

JUMAS NPO LTD, Russia 246

KOBOLD INSTRUMENTS, Russia 171

KuibyshevTelecom-Metrologiya NPP, Russia 174

MEGAWATT-1, Russia 178

NANJING WOTIAN TECHNOLOGY CO. LTD, China 94

NUOYING TM, Russia 97

PIEZUS, Russia 198

PLAZVAK

Premises 10/8, Bldg. 18, 10, Ryazanskiy Prospekt,
109428 Moscow, Russia
TEL +7 (495) 730-4874
E-mail: info@plazvak.ru
Internet: http://ksr-2.ru

194

POINT LLC, Republic of Belarus 195

QINGDAO ADD VALUE FLOW METERING CO. LTD, China 99

RADIOISOTOPE PRODUCTION LLC, Russia 199

RivalCom LLC, Russia 201

RUNA PC, Russia 202

**SHANGHAI CHANG AI TECHNOLOGY & DEVELOPMENT
CO. LTD, China** 107

**SUZHOU CHENGKE AUTOMATIC CONTROL EQUIPMENT
CO. LTD, China** 116

**TAIYUAN TAIHANG DIRKSEN AUTOCONTROL ENGINEERING
CO. LTD, China** 117

ULTRA GK, Russia 226

VZLET, Russia 150

WEMETRO, China 122

10.8.10 Safety equipment, pressure vents, leakage control devices, heat tracing systems, odorizers

BASCO, China 50

JIANGSU FUSEN SPECIAL VALVE CO. LTD, China 85

NIHIT, Russia 186

PANAM ENGINEERS LLC, Russia 199

RIZUR, Russia 201

ROSKER, Russia 201

WUHU JIAHONG NEW MATERIAL CO. LTD, China 124

10.8.12 LNG motors, dual-fuel motors, power systems

CNPC — JICHAI, China 60

MiK Energy, Russia 180

NIROOMECHANIC ASIA COMPANY

Unit 1, No. 6, Amirifar Alley,
in front of Yakhchal St., Shariati St.,
1913863651, Tehran, Iran
TEL +98 21 88390757, +98 21 88390613
FAX +98 21 45812513
E-mail: info@niroomechanic.ir
Internet: http://www.niroomechanic.ir

97

OPTIMA METAL TEKNİK LTD STI., Türkiye 97

YUCHAI GROUP, China 129



ZAVOD AGREGATTURBOMASH LLC
Office 30, Premises 1A, Floor 2, Bldg. 6,
23, Bol'shaya Novodmitrovskaya Str.,
127015 Moscow, Russia
TEL/FAX +7 (495) 775-1046
E-mail: zavodatm@mail.ru
Internet: http://www.zavodatm.com



160

10.8.13 IT, software control systems

ELARA JSC , Russia	238
IMPECS-1 , Russia	163
InSAT , Russia	166
METRAN GROUP OF COMPANIES , Russia	178
SUZHOU CHENGKE AUTOMATIC CONTROL EQUIPMENT CO. LTD , China	116
TECHNODAR TD LLC , Russia	218
TECHNOLOGIES AND SOLUTIONS LLC , Russia	218
TRUWEL LLC , Russia	225
UVP-KOMPLEKSNYE SISTEMY , Russia	226
UWNTEK , China	121

10.8.14 Other

SHANDONG HEHE PUMP INDUSTRY CO. LTD , China	104
SUZHOU ONTOP MECHANICAL & ELECTRICAL EQUIPMENT CO. LTD , China	116
YAMAGUCHI , Russia	127

10.9 Applications**10.9.1** Liquefaction plants

SICHUAN AIR SEPARATION PLANT (GROUP) CO. LTD , China	112
---	-----

10.9.3 Storage / bunkering / pipelines

M&R STEEL , China	93
POLYPLASTIC GROUP , Russia	156
YOSUN (TIANJIN) PIPING ENGINEERING CO. LTD , China	128

10.9.4 Marine applications: tankers, FPSO, LNG ships, ferries

KRASNODAR COMPRESSOR PLANT (KKZ) 265A, Zheleznodorozhnaya Str., Dinskaya Settlement, Dinskoy District, 353204 Krasnodar Territory, Russia TEL +7 (861) 298-0909 FAX +7 (861) 279-0609 E-mail: info@kkzav.ru Internet: http://kkzav.ru	173
NIIT , Russia	186

10.9.5 Heavy duty transport
(on-road, railways, air-transport)

IZGT , Russia	168
MB RUS JSC 39A, Leningradskiy Prospekt, Moscow, Russia TEL 8 800 200-0206 E-mail: hotline@mbprus.ru Internet: https://foton-mprus.ru	176

МБ РУС

UTair — Helicopter Services , Russia	248
VEZDEHODY BURLAK LLC , Russia	148

10.9.6 Small scale LNG / decentralized systems /
filling stations / storage systems

CHENGDU GAS TRADING CO. LTD , China	56
YOUJIETE ENVIRONMENTAL TECHNOLOGY CO. LTD , China	128

10.10 Engineering

DIAFOR LLC , Russia	158
FITO NPF LLC , Russia	228
HILTI DISTRIBUTION LTD , Russia	231
ITDOM , Russia	140

NIROOMECHANIC ASIA COMPANY Unit 1, No. 6, Amirifar Alley, in front of Yakhchal St., Shariati St., 1913863651, Tehran, Iran TEL +98 21 88390757, +98 21 88390613 FAX +98 21 45812513 E-mail: info@niroomechanic.ir Internet: http://www.niroomechanic.ir	97
---	----



OIL AND GAS SYSTEM , Russia	208
REAM-RTI LLC , Russia	199

ZAVOD AGREGATTURBOMASH LLC
Office 30, Premises 1A, Floor 2, Bldg. 6,
23, Bol'shaya Novodmitrovskaya Str.,
127015 Moscow, Russia
TEL/FAX +7 (495) 775-1046
E-mail: zavodatm@mail.ru
Internet: http://www.zavodatm.com



160

ZAVOD NEFTEGAZOVYKH SISTEM , Russia	160
--	-----

10.10.1 Components

BEIJING ZEHUA CHEMICAL ENGINEERING CO. LTD , China	53
BIMED , Türkiye	53
HENNLICH , Russia	231
LISHUI OUYI VALVE CO. LTD , China	92
LUOYANG YUSION INDUSTRIAL CO. LTD , China	92

NIROOMECHANIC ASIA COMPANY
Unit 1, No. 6, Amirifar Alley,
in front of Yakhchal St., Shariati St.,
1913863651, Tehran, Iran
TEL +98 21 88390757, +98 21 88390613
FAX +98 21 45812513
E-mail: info@niroomechanic.ir
Internet: http://www.niroomechanic.ir



97

PROMYSHLENNYE DROSSELI, Russia 198

ZAVOD AGREGATTURBOMASH LLC
Office 30, Premises IA, Floor 2, Bldg. 6,
23, Bol'shaya Novodmitrovskaya Str.,
127015 Moscow, Russia
TEL/FAX +7 (495) 775-1046
E-mail: zavodatm@mail.ru
Internet: http://www.zavodatm.com



160

10.10.2 Units, skids, systems

EMICON JSC
77, Shchelkovskoe Shosse,
107207 Moscow, Russia
TEL/FAX +7 (499) 707-1645
E-mail: emicon@emicon.ru
Internet: http://www.emicon.ru



241

NIROOMECHANIC ASIA COMPANY
Unit 1, No. 6, Amirifar Alley,
in front of Yakhchal St., Shariati St.,
1913863651, Tehran, Iran
TEL +98 21 88390757, +98 21 88390613
FAX +98 21 45812513
E-mail: info@niroomechanic.ir
Internet: http://www.niroomechanic.ir



97

ZAVOD AGREGATTURBOMASH LLC
Office 30, Premises IA, Floor 2, Bldg. 6,
23, Bol'shaya Novodmitrovskaya Str.,
127015 Moscow, Russia
TEL/FAX +7 (495) 775-1046
E-mail: zavodatm@mail.ru
Internet: http://www.zavodatm.com



160

10.10.3 Industrial plants

CHETA, Russia 234
ELEMER SCIENTIFIC AND PRODUCTION ENTERPRISE LLC, Russia 240
POLIDEK, Russia 195
ZAVOD NEFTEGAZOVYKH SISTEM, Russia 160

10.11 Services

CHINA INNOVATION PETROLEUM UNION EXHIBITION CO. LTD, China 57

10.12 Consultations

CHINA INNOVATION PETROLEUM UNION EXHIBITION CO. LTD, China 57

RUSSIAN NATIONAL COMMITTEE OF THE WORLD PETROLEUM COUNCIL ASSOCIATION, Russia 202

11 Power and electrotechnical equipment for oil and gas complex

11.1 Heating technology and systems for the use of renewable energy. Heat exchangers. ORC processes and technology

ALTREN, Russia 141
CHINT, Russia 58
EKM HOLDING, Russia 236
ELNAS, Russia 239
EnergoSila LLC, Russia 244
ETIREX, Russia 246
INVAR D LLC, Russia 163
KELVION MASHIMPEKS LLC, Russia 171

LHENGINEERING (HESS GC)
16, Nagatinskaya Str., 115487 Moscow, Russia
TEL +7 (495) 235-3218
E-mail: sales@hess.su
Internet: http://www.hess.ru 238

LONGHUA TECHNOLOGY GROUP (LUOYANG) CO. LTD, China 92

MACHINE-BUILDING FACTORY OF PODOLSK JSC
Russia



195

MARATHON HEATER (I) PVT LTD, India 93
MONTAZHPLUS, Russia 181
RSN CO. LTD, China 102
SANTO RUS, Russia 204
SHANDONG HUANGING ELECTRIC HEATING TECHNOLOGY CO. LTD, China 105
SHANDONG WINTECH TECHNOLOGY CO. LTD, China 106
TAISHAN GROUP TAIAN BOAO INTERNATIONAL TRADE CO. LTD, China 117
TEK-SYSTEMS LLC, Russia 226
TERMO NOVA, Russia 217

TMH JSC
10, Efremova Str., 119048 Moscow, Russia
TEL/FAX +7 (495) 660-8950
E-mail: info@tmholding.ru
Internet: http://www.tmholding.ru 222

TOBOL LLC, Russia 222
VPO EX-PRO LLC, Russia 151

WEIFANG SHENGLI PETROCHEMICAL MACHINERY CO. LTD, China 122

11.2 Electrical equipment and installation. Lighting equipment

ABSOLUTE SOLUTIONS LLC, Russia 138

AGC LIGHTING CO. LTD, China	47
AGGREKO EURASIA, Russia	139
ART-ELECTRO, Russia	143
BRESLER NPP LLC, Russia	147
CHEAZ, Russia	234
CHINT, Russia	58
CHK, Russia	234
CZ ELECTRIC CO. LTD, China	61
EKRA LTD, Russia	236
EKSEL, Russia	238
ELECTRO-PROFI LLC Russia	
	239
FITO NPF LLC, Russia	228
GORELTEX, Russia	156
GOREX-SVETOTEHNIKA LLC, Russia	156
HD ELECTRIC RUS, Russia	75
ID-ELECTRO, Russia	139
IMPECS-1, Russia	163
IMPULS FACTORY, Russia	163
KEAZ, Russia	174
KRUS-ZAPAD LLC, Russia	173
MCS PKF LLC, Russia	181
MONTAZHPLUS, Russia	181
NANJING ABK LIGHTING TECHNOLOGY CO. LTD, China	94
NINGBO SAFER ELECTRIC CO. LTD, China	97
NIPOM JSC, Russia	186
NTT-IK (FERROMA), Russia	188
PROSOFTSYSTEMS LTD, Russia	198
PROTON JSC, Russia	198
RELEMATIKA LLC, Russia	200
REMAN-SERVIS LLC, Russia	200
SEGZ JSC, Russia	214
SENBEN LIGHTING CO. LTD, China	103
ServisMontazhIntegratsiya, Russia	206
SHENYANG LANJIAN TECHNOLOGY CO. LTD, China	111
SHENZHEN GOALTEK ELECTRIC CO. LTD, China	111
SMD COMPANY, Russia	210
SYSTEMTECHNIK, Russia	208
TagraS-Energoservice, Russia	216
T-COM LLC, Russia	220
TIANJIN PAUWAY POWER EQUIPMENT CO. LTD (PAUWAY), China	119
TSS, Russia	225
UNCOMTECH, Russia	227
URALCELL, Russia	121
VARTON, Russia	148



VELAN JSC, Russia	152
WIND, Russia	150
XI'AN COMERIVER POWER TECHNOLOGY CO. LTD, China	125
ZHEJIANG AOXIANG AUTO-CONTROL TECHNOLOGY CO. LTD, China	129

11.3 Cable production

ALCOR, Russia	140
AVTOPROVOD SHCHUCHIN PLANT JSC, Republic of Belarus	138
BELARUSKABEL JSC, Republic of Belarus	145
BOGOSLOVSKY CABLE PLANT, Russia	147
CABLE ALLIANCE HOLDING CORPORATION, Russia	231
EKM HOLDING, Russia	236
ELEKTROGRAD, Russia	239
ELKACABLE, Russia	240
EnergoSila LLC, Russia	244
ETIREX, Russia	246
GERDA INDUSTRIAL SCIENCE ENTERPRISE, Russia	154
HILTI DISTRIBUTION LTD, Russia	231
HUATONG, China	81
KAMSKIY CABLE, Russia	170
KAVKAZCABEL CABLE PLANT, Russia	170
LENCABEL, Russia	175
MARATHON HEATER (I) PVT LTD, India	93
MOSKABELMET GROUP OF COMPANY, Russia	181
NTT-IK (FERROMA), Russia	188
PTK PROGRESS, Russia	198
SANTO RUS, Russia	204
SegmentENERGO Cable Factory, Russia	205
SHANDONG HUANING ELECTRIC HEATING TECHNOLOGY CO. LTD, China	105
SPETSKABEL, Russia	212
SPETSKABEL, Russia	212

SST Energomontazh
Russia



	214
T-COM LLC, Russia	220
TEPLOVYE SISTEMY LLC, Russia	217
TERMO NOVA, Russia	217
TOMSKCABLE, Russia	222
UNCOMTECH, Russia	227
WUHU JIAHONG NEW MATERIAL CO. LTD, China	124
YANGER, China	127

11.4 Welding equipment

AMA Industrial Co, Iran	47
-------------------------	----

11.5 Mobile steam generators, mobile boilers

TEHNOPAR

Office 4, Litera A, Bldg. 1,
12, Dolgozernaya Str.,
Saint Petersburg, Russia
TEL +7 (921) 900-4093
E-mail: info@tehnopar.ru
Internet: http://tehnopar.ru



219

12 New chemical substances and materials for oil and gas industry

ALVIS STS LTD, Russia	141
ANHUI JUCHENG FINE CHEMICALS CO. LTD, China	48
BEIJING MUCHEN FIREPROOF INSULATION SPECIAL MATERIALS CO. LTD, China	52
DESHI ENERGY TECHNOLOGY GROUP CO. LTD, China	64
DOMANOVO PRODUCTION AND TRADE PLANT JSC, Republic of Belarus	158
ERUI INTERNATIONAL ELECTRONIC COMMERCE CO. LTD, China	68
ESUN, China	68
FORING CHEMICALS SCIENCE AND TECHNOLOGY LTD, China	70
HENNLICH, Russia	231
HIMPROM LLC, Russia	231
INGRI, Russia	164
INTERCHEM, Russia	167
KAPRON LLC, Russia	170
NPO POLYCELL JSC, Russia	188
OIL ENERGY, Russia	190
POLIMET, Russia	196
PROMOGROUP MEDIA LLC, Russia	197

QUARTZ CRYSTALS TECHNOLOGIES
Russia



218

SHANGHAI HENGYE MOLECULAR SIEVE CO. LTD, China	108
SINO OIL KING SHINE CHEMICAL. CO. LTD, China	114
UNIBROM CORP., China	120
UTS GROUP, Russia	160
XIAMEN GOLDEN EGRET SPECIAL ALLOY CO. LTD, China	125
ZELINSKY GROUP, Russia	163
ZHEJIANG QINGHONG NEW MATERIAL CO. LTD, China	133

13 Safety at fuel and energy facilities

13.1 Labour protection and safety precautions of technological processes in gas-oil producing and gas-oil processing complex

BIPRO LLC, Russia	146
ERIS KIP, Russia	244

FORPRO, Russia	154
MIRAX-SAFETY, Russia	180
NOBILIS LLC, Russia	186
PromMash Test, Russia	197
TEHBARIER, Russia	217

13.1.1 Professional clothing, special footwear, survival aids

TEHBARIER, Russia	217
ZELINSKY GROUP, Russia	163

13.1.2 Medical equipment, medical educational aids, scientific and technical literature, training, services

NOBILIS LLC, Russia	186
---------------------	-----

13.1.3 Fire-fighting equipment. Fire and gas detection systems

ANALITPRIBOR FSUE SPA, Russia	141
ARTGAZ, Russia	143
ECORESURS JSC, Russia	236
EKSEL, Russia	238
ELEKTRA, Russia	239
ELESI-PRO 000 161A, Altayskaya Str., 634021 Tomsk, Russia TEL +7 3822601000 E-mail: system@elesy.ru Internet: http://elesy.ru	241

ERIS KIP, Russia	244
ETALON SPC, Russia	244
HENAN BOSEAN TECHNOLOGY CORPORATION LIMITED, China	79
LASER COMPONENTS, Russia	174
NIIT, Russia	186
POZHGAZPRIBOR, Russia	195

SENSOR RESEARCH & PRODUCTION ENTERPRISE

Bldg. 5, Promyshlennaya Str.,
442960 Zarechny, Penza Region, Russia
TEL +7 (8412) 65-21-21
FAX +7 (8412) 65-21-00
E-mail: info@nppsensur.ru
Internet: http://nppsensur.ru

206

SINKROSS, Russia	207
SMD COMPANY, Russia	210
SPETSKABEL, Russia	212
SPETSKABEL, Russia	212

13.2 Prevention methods and technical means for elimination of environmental pollution under drilling, oil and gas production, transportation, storing, processing

ETEE LLC, Russia	246
GAUSS LLC, Russia	152
INCAB, Russia	166
Petroline-A, Russia	193

25–28 февраля

2025

Россия, Москва
ЦВК «ЭКСПОЦЕНТР»

Мелодии
краски



29-я международная
специализированная
выставка

Интерлакокраска

Салоны:

- «Обработка поверхности»
- «Покрyтия со специальными свойствами»
- «Защита от коррозии»

Организатор: АО «ЭКСПОЦЕНТР»

При поддержке:

- Министерства промышленности и торговли РФ
- Российского Союза химиков
- ОАО «НИИТЭХИМ»
- Ассоциации «Союзкраска»

www.interlak-expo.ru

Под патронатом ТПП РФ



Минпромторг
России



ЭКСПОЦЕНТР

SHANDONG ZHONGJIE PRESSURE EQUIPMENT CO. LTD, China 107

13.2.1 Equipment and instrumentation. Ecological monitoring

ALEANGO, Russia	140
ANALITPRIBOR FSUE SPA, Russia	141
ARTGAZ, Russia	143
BEIJING PINGHE, China	52
ContrAvt SPF LTD, Russia	172
EKOMERA SK LLC, Russia	236
EL-SCADA, Russia	241
ETALON SPC, Russia	244
HEBEI GRANDE PRECISION MACHINERY CO. LTD, China	76
IGM-DETECTOR CO. LTD, Russia	241

INTELIS LLC
Russia



167

JUMAS NPO LTD, Russia	246
KOBOLD INSTRUMENTS, Russia	171
LUOFU VALVE GROUP CO. LTD, China	92
MIRAX-SAFETY, Russia	180
NTA-PROM, Russia	188
OPTOSENSE LLC, Russia	191
PERGAM-ENGINEERING JSC, Russia	192
POZHGAZPRIBOR, Russia	195
PROMPRIBOR-R LLC, Russia	197

PROSOFTSYSTEMS LTD
194A, Volgogradskaya Str., Ekaterinburg, Russia
TEL +7 (343) 356-5111
FAX +7 (343) 310-0106
E-mail: info@prosoftsystems.ru
Internet: http://www.prosoftsystems.ru

198

RASU JSC, Russia	199
RegLab LLC, Russia	200
SIGNAL SCIENTECH, China	114
TAIYUAN TAIHANG DIRKSEN AUTOCONTROL ENGINEERING CO. LTD, China	117
ZHENJIANG REELEI ELECTRIC CO. LTD, China	135

13.2.2 Prevention of VOC emission. Vapor recovery, smell knocking down

BASCO, China 50

13.3 CCTV and security systems

BIC-INFORM, Russia	146
EVETRON, Russia	234
KLYUCHEVOJ KOMPONENT (HAKEL JSC), Russia	171
LINSYS, Russia	175
Petroline-A, Russia	193
PIK SCIENCE & TECHNOLOGY CENTER, Russia	193

SGEP
Office 409, 24/1, Novogodnyaya Str.,
630087 Novosibirsk, Russia
TEL 8 800 770-7512
E-mail: manager@sgepnsk.ru
Internet: https://sgep-it.ru,
https://forpost-co.ru



205

SYSTEMS. TECHNOLOGIES. COMMUNICATION LLC
Russia



208

TAHION, Russia 216

UVP-KOMPLEKSNYE SYSTEMY
Russia



226

WEITE TECHNOLOGIES CO. LTD, China	122
ZONEX LLC, Russia	163

13.4 Information security

INBRES LLC, Russia	163
INCONTROL LLC, Russia	166
KSB-SOFT LLC, Russia	173

PROSOFTSYSTEMS LTD
194A, Volgogradskaya Str., Ekaterinburg, Russia
TEL +7 (343) 356-5111
FAX +7 (343) 310-0106
E-mail: info@prosoftsystems.ru
Internet: http://www.prosoftsystems.ru

198

SGEP
Office 409, 24/1, Novogodnyaya Str.,
630087 Novosibirsk, Russia
TEL 8 800 770-7512
E-mail: manager@sgepnsk.ru
Internet: https://sgep-it.ru,
https://forpost-co.ru



205

14 Laboratory equipment and analytical instruments, furniture. Mobile laboratories

ALFAPASCAL, Russia	141
BELOMO HOLDING, Republic of Belarus	145
CHROMOS ENGINEERING, Russia	232
CUBIC SENSOR AND INSTRUMENT CO. LTD, China	60
DRILLING TECHNOLOGIES AND MATERIALS LLC, Russia	148
FOCUSED PHOTONICS INC., China	70
GREATEST TECHNOLOGY CO. LTD, China	73
MARS-ENERGO SK, Russia	176
MICROTENSOR LLC, Russia	180
NEDRA-TEST RTE, Russia	183
NEVA TECHNOLOGY LLC, Russia	183
SHENYANG TAIGE OIL EQUIPMENT CO. LTD, China	111

SIGNAL SCIENTECH, China	114
XI'AN YUQI HIGHT PRESSURE SEAL ELECTRIC CONNECTOR CO. LTD, China	126

15 Mobile industrial and domestic buildings

ASTRON BUILDINGS LLC, Russia	144
SVS CO. LTD, Russia	205
UralSnabServis, Russia	227
ZAPSIBMODUL, Russia	162
ZAVOD INNOVATSIONNYKH TEKHNOLGIY LLC, Russia	160
ZAVODOUKOVSKY ENGINEERING WORKS JSC, Russia	162

16 Equipment for oil plants, gas terminals, gas stations, fuel filling stations, CNG filling stations

BEIZE VALVE GROUP CO. LTD, China	53
SHANGHAI BAOSHAN PACIFIC CONTAINER CO. LTD, China	107
SHANGHAI CHANG AI TECHNOLOGY & DEVELOPMENT CO. LTD, China	107

16.1 Equipment for oil plants, gas terminals

BEST ENERGY EQUIPMENT (TIANJIN) COMPANY LTD (PETROBEST), China	53
CHENGDU WEST PETROLEUM EQUIPMENT CO. LTD, China	57
EKSEL, Russia	238
EIMetro-Engineering LLC, Russia	241
FUJIAN HADE INSTRUMENT CO. LTD, China	70
HUFEI HUASHENG PUMPS & VALVES CO. LTD, China	79
HUBEI TAIHE PETROCHEMICAL EQUIPMENT CO. LTD, China	82
PILSNAB LLC, Republic of Belarus	194
PROMPRIBOR JSC, Russia	197
RESHENIE, Russia	200

SENSOR RESEARCH & PRODUCTION ENTERPRISE

Bldg. 5, Promyshlennaya Str.,
442960 Zarechny, Penza Region, Russia
TEL +7 (8412) 65-21-21
FAX +7 (8412) 65-21-00
E-mail: info@nppsens.ru
Internet: http://nppsens.ru



206

TAIZHOU BAIGUAN PUMP VALVE TECHNOLOGY CO. LTD, China	117
UZTA LLC, Russia	226
VZMEO, Russia	150
ZHENGZHOU YUGUANG CLAD METAL MATERIALS CO. LTD, China	135

16.1.1 Design and construction of oil plants and gas terminals

BIPRO LLC, Russia	146
RESHENIE, Russia	200
ROOST-95 TD LLC, Russia	204

**RUSATOM
IZOPLIT LLC**
Russia

ЮМАТЕКС ТЕРМО

202

VZRK PO, Russia	150
------------------------	-----

16.1.2 Tank equipment

ITeK BMW LLC, Russia	168
JIANGSU T&R CLAD TECHNOLOGY LIMITED, China	87
KONVERSIYA-NEFT, Russia	172
TAIAN STRENGTH, China	117
VZRK PO, Russia	150

16.1.3 Units for filling and discharge

ATLAS LTD, Russia	144
PARK-STROY LLC, Russia	191
YUGNEFTEMASH RESEARCH AND PRODUCTION ENTERPRISE LLC, Russia	246

16.1.4 Oil products metering equipment

ALBATROS JSC, Russia	141
AUTOMATION-METROLOGY-EXPERT LLC, Russia	138
KLYUCHEVOJ KOMPONENT (HAKEL JSC), Russia	171
KOZ LOADING SOLUTIONS LTD, Russia	170
PARK-STROY LLC, Russia	191
PROMSENSOR LTD, Russia	197
YUGNEFTEMASH RESEARCH AND PRODUCTION ENTERPRISE LLC, Russia	246

16.1.5 Equipment for accounting and transshipment of liquid gases

FUJIAN HADE INSTRUMENT CO. LTD, China	70
KLYUCHEVOJ KOMPONENT (HAKEL JSC), Russia	171
PENGLAI HUANDE STEEL VALVE CO. LTD, China	98
WUHAN LINMEI HEAD PLATE CO. LTD, China	124
XINJI AOUCHUN HEAD MANUFACTURING CO. LTD, China	126

16.1.6 Discharge devices

LUOFU VALVE GROUP CO. LTD, China	92
---	----

16.1.7 Loading/unloading racks

GERDA INDUSTRIAL SCIENCE ENTERPRISE, Russia	154
--	-----

16.2 Gas engine fuel. Equipment for gas stations and CNG filling stations

AGC LIGHTING CO. LTD, China	47
BEIJING FORTECH ENERGY TECHNOLOGY CO. LTD, China	51



SENSOR RESEARCH & PRODUCTION ENTERPRISE

Bldg. 5, Promyshlennaya Str.,
442960 Zarechny, Penza Region, Russia
TEL +7 (8412) 65-21-21
FAX +7 (8412) 65-21-00
E-mail: info@nppsens.ru
Internet: http://nppsens.ru

206

SICHUAN SOUTH GAS COMPRESSOR CO. LTD, China	113
VATA VALVES CORP, China	121

16.2.1 Equipment for gas filling stations

ICON-SYSTEM LTD, Russia	139
TAIAN STRENGTH, China	117

16.2.1.3 Tank equipment

ITeK BBMV LLC, Russia	168
------------------------------	-----

16.2.1.4 Pumps, valves and filters for decontamination

DERVOS VALVE CO. LTD, China	64
DIDTEK VALVE GROUP CO. LTD, China	66
FLOWX VALVE, China	70
GUOCHENG VALVE GROUP CO. LTD, China	74
HEBEI LIANDA FILTER EQUIPMENT CO. LTD, China	76
HENAN DEMALONG FILTER CO. LTD, China	80
HOHHOT MONVA VALVE CO. LTD, China	81
LENOR, China	90
LIANKE VALVE CO. LTD, China	91
LIXIN VALVE GROUP, China	92
PENGLAI HUANDE STEEL VALVE CO. LTD, China	98
SHANGHAI POWER PLANT VALVE FACTORY CO. LTD, China	109
TIANGONG VALVE GROUP, China	118
TIANJIN SIANJIA FLOW CONTROL SYSTEMS CO. LTD, China	120
WENZHOU WALFLUID CO. LTD, China	123
WOD, China	123
XINXIANG SHENGDA FILTRATION TECHNIQUE CO. LTD, China	126
ZHEJIANG BOUTIQUE VALVE CO. LTD, China	130
ZHEJIANG HUIZHENG VALVE TECHNOLOGY CO. LTD, China	131
ZHEJIANG NEWTON FLUID CONTROL CO. LTD, China	132

16.2.1.5 Gas ball valves

ANTIWEAR (SUZHOU) INDUSTRIAL INTELLIGENT TECHNOLOGY CO. LTD, China	48
AOGONG VALVE CO. LTD, China	49
BEIJING VALVE GENERAL FACTORY CO. LTD, China	52
CHONGQING YINHE PETRO CHEMICAL MACHINERY MANUFACTURING CO. LTD, China	60
DERVOS VALVE CO. LTD, China	64
EUROPEAN METALLURGICAL COMPANY LLC, Russia	159
HENNLIICH, Russia	231

JIANGSU HUAYING VALVES CO. LTD, China	85
JIANGSU JIANGHENG VALVE INDUSTRY CO. LTD, China	85
LIANGZHENG VALVE CO. LTD, China	91
LISHUI OUYI VALVE CO. LTD, China	92
LIXIN VALVE GROUP, China	92
NANTONG ROKE FLUID EQUIPMENT CO. LTD, China	94
OVIKO GROUP CO. LTD, China	97
PLATINUM VALVE (ZHEJIANG) CO. LTD, China	98
RAYS FLOW CONTROL, China	100
SHANGHAI POWER PLANT VALVE FACTORY CO. LTD, China	109
SUFA, China	115
TAIZHOU BAIGUAN PUMP VALVE TECHNOLOGY CO. LTD, China	117
TEER VALVE HIGH TECHNOLOGY CO. LTD, China	118
WENZHOU ARTECH MACHINERY TECHNOLOGY CO. LTD, China	122
WENZHOU WALFLUID CO. LTD, China	123
WENZHOU WINWAY MECHANICAL & ELECTRICAL EQUIPMENT CO. LTD, China	123
WOD, China	123
XI'AN AFV FLUID CONTROL TECHNOLOGY CO. LTD, China	125
ZHEJIANG BOUTIQUE VALVE CO. LTD, China	130
ZHEJIANG HAOSHENG VALVE CO. LTD, China	130
ZHEJIANG KEPU INTELLIGENT EQUIPMENT CO. LTD, China	131
ZHEJIANG XIONGTAI VALVE MANUFACTURING CO. LTD, China	133

16.2.1.8 High-pressure hoses

HEBEI ENGEL PETROL EQUIPMENT CO. LTD, China	76
JIANGSU SUNMOON SHALE GAS HIGH PRESSURE HOSE CO. LTD, China	86
MARILEND-BEL, Republic of Belarus	176
QINGDAO QINGFLEX HOSE FACTORY, China	100
SHLANGENZ, Russia	234

16.2.1.9 Control panels, fuel level measuring devices

BEIJING CONNETECH ELECTRONICS TECHNOLOGY CO. LTD, China	51
--	----

16.2.1.12 Lighting equipment

SUNLEEM TECHNOLOGY INCORPORATED COMPANY, China	115
VARTON, Russia	148
VELAN JSC, Russia	152

16.2.2 Equipment for CNG filling stations

BORETS COMPRESSOR PLANT

Premises 302, Floor 3, 1B, Parizhskoy Kommuny Str.,
140301 Egorievsk, Moscow Region, Russia
TEL/FAX +7 (495) 363-9755
E-mail: info@borets-compressor.ru
Internet: http://borets-compressor.ru

147

BUNTER GROUP, Russia	145
CHENGDU GAS TRADING CO. LTD, China	56

KRASNODAR COMPRESSOR PLANT (KKZ)

265A, Zheleznodorozhnaya Str., Dinskaya Settlement,
Dinskoy District, 353204 Krasnodar Territory, Russia
TEL +7 (861) 298-0909
FAX +7 (861) 279-0609
E-mail: info@kkzav.ru
Internet: http://kkzav.ru

173

YOUJIETE ENVIRONMENTAL TECHNOLOGY CO. LTD, China 128

ZIGONG TONGDA MACHINERY MANUFACTURING CO. LTD, China 137

18.2.2.2 Low pressure adsorption dehumidifiers

ZHONGSHAN LINGYU MACHINERY CO. LTD, China 135

18.2.2.3 Reciprocating compressors

CENTER OF COMPRESSOR TECHNOLOGIES, Russia 232

NEW SERVICE COMPANY (NSC)

255V, Zheleznodorozhnaya Str., Dinskaya Settlement,
Dinskoy District, 353204 Krasnodar Territory, Russia
TEL +7 (861) 298-3245
E-mail: info@naskomp.ru
Internet: http://naskomp.ru

187

SHENYANG GENGYI MACHINERY EQUIPMENT CO. LTD (SGYM), China 111

18.2.2.5 Gas dispensers

ICON-SYSTEM LTD, Russia 139

18.2.2.7 Control panels, fuel level measuring devices

AMS-NN LLC, Russia 139

XUCHANG CHICHENG ELECTRIC CO. LTD, China 127

18.2.2.9 Lighting equipment

NANJING ABK LIGHTING TECHNOLOGY CO. LTD, China 94

SHENZHEN GOALTEK ELECTRIC CO. LTD, China 111

18.3 Equipment for gas (petrol) stations

KOZ LOADING SOLUTIONS LTD, Russia 170

QIDAKON, China 99

UZTA LLC, Russia 226

18.3.2 Tank equipment

SHANDONG ZHONGJIE PRESSURE EQUIPMENT CO. LTD, China 107

18.3.3 Lighting equipment

CZ ELECTRIC CO. LTD, China 61

EKSEL, Russia 238

NINGBO SAFER ELECTRIC CO. LTD, China 97

ZHEJIANG TORMIN ELECTRICAL CO. LTD, China 133

18.3.5 Pumps and filters for decontamination

EVORUS LLC, Russia 234

REAM-RTI LLC, Russia 199

XINXIANG SHENGDA FILTRATION TECHNIQUE CO. LTD, China 126

18.3.8 Fuel nozzles

CHENGDU MINJIANG PRECISION CUTTING TOOL CO. LTD, China 56

ZIGONG LITUO NEW MATERIAL CO. LTD, China 137

18.3.9 Control panels, fuel level measuring devices

ENERGETIKA, Russia 242

JUMAS NPO LTD, Russia 246

18.3.11 Lighting equipment

EKSEL, Russia 238

PROTON JSC, Russia 198

SENBEN LIGHTING CO. LTD, China 103

ZHEJIANG TORMIN ELECTRICAL CO. LTD, China 133

18.4 Related services at gas stations**18.4.5 Advertising and advertising technologies**

OIL AND GAS VERTICAL, Russia 184

SPHERE OIL AND GAS, Russia 214

18.4.8 Security and safety systems

HENAN BOSEAN TECHNOLOGY CORPORATION LIMITED, China 79

NIIT, Russia 186

OPTOSENSE LLC, Russia 191

TAHION, Russia 216

UVP-KOMPLEKSNYE SISTEMY, Russia 226

18.4.7 Other

ELEKTRA, Russia 239

SUZHOU ONTOP MECHANICAL & ELECTRICAL EQUIPMENT CO. LTD, China 116

18.5 Equipment for degassing tanks and pipelines, heating oil products

TEHNOPAR
Office 4, Litera A, Bldg. 1,
12, Dolgozernaya Str.,
Saint Petersburg, Russia
TEL +7 (921) 900-4093
E-mail: info@tehnopar.ru
Internet: http://tehnopar.ru



219

18 Research-and-development projects

18.1 Project examination

ALTREN , Russia	141
INSTITUTE FOR INITIATIVES IN OIL & GAS TECHNOLOGIES (INTI) , Russia	167
RUSSIAN MARITIME REGISTER OF SHIPPING , Russia	202
TOTALITY , Russia	224

18.2 R&D in oil & gas industry

GUBKIN UNIVERSITY , Russia	158
KAPRON LLC , Russia	170
RUSSIAN NATIONAL COMMITTEE OF THE WORLD PETROLEUM COUNCIL ASSOCIATION , Russia	202

19 Dataware and software

19.1 Scientific and technical literature

GAS INDUSTRY , Russia	152
GUBKIN UNIVERSITY , Russia	158
NEFT. GAZ. NOVATSII , Russia	186
OIL & GAS TERRITORY , Russia	217
PLASTIC PIPES JOURNAL , Russia	195
WORLD OF PETROLEUM PRODUCTS MAGAZINE , Russia	180

19.2 Data bases

BIT Group of Companies LLC , Russia	146
GEOTEK JSC , Russia	154
INNERICA , Russia	84

19.3 Software

AUTOMIQ SOFTWARE , Russia	144
BIT Group of Companies LLC , Russia	146
CONSYST CONSTRUCTION , Russia	172
DIGITAL SUPPLY SERVICES (ISOURCE) , Russia	232

GEOTEK JSC
Russia



	154
INCONTROL LLC , Russia	166
INDUSTRIAL DIGITAL PLATFORM , Russia	232
INNERICA , Russia	84
InSAT , Russia	166
KASKAD-GROUP NPO , Russia	170
KSB-SOFT LLC , Russia	173
K-SYSTEM ELECTRONICS , Russia	173
MPS soft LLC (MasterSCADA) , Russia	182
NEDRA-TEST RTE , Russia	183

PETROTRACE SERVICES LLC , Russia	193
PETROVISER , Russia	193
PROSOFTSYSTEMS LTD , Russia	198
RegLab LLC , Russia	200
RTSIM , Russia	202
SYSTEME ELECTRIC , Russia	208
TECHNOPARK OF HIGH TECHNOLOGIES , Russia	219
TOTALITY , Russia	224
TVEL JSC , Russia	217

19.4 IT solutions for engineering

AUTOMIQ SOFTWARE , Russia	144
ELESI-PRO OOO , Russia	241
GRAVITON , Russia	156
INDUSTRIAL DIGITAL PLATFORM , Russia	232
MPS soft LLC (MasterSCADA) , Russia	182
RIGINTEL LLC , Russia	201
RTSIM , Russia	202
TVEL JSC , Russia	217
VITZROCELL CO. LTD , Republic of Korea	121

20 Other

20.1 Paints and varnishes

BEIJING MUCHEN FIREPROOF INSULATION SPECIAL MATERIALS CO. LTD , China	52
PentriMax LLC , Russia	192
PIGMENT-HOLDING , Russia	193

20.2 Corrosion protection

DEYUAN PIPELINE TECHNOLOGY CO. LTD , China	64
GERDA INDUSTRIAL SCIENCE ENTERPRISE , Russia	154
HILONG , Russia	80

INTERCHEM

Litera A, 35, Marshala Govorova Str.,
198095 Saint Petersburg, Russia
TEL +7 (812) 389-6095
E-mail: office@interchem.com.ru
Internet: http://www.loginter.ru

167

IRAN HOUSE OF INNOVATION AND TECHNOLOGY IN RUSSIA, Iran

84

PENETRON GROUP OF COMPANIES, Russia

192

PentriMax LLC, Russia

192

PIGMENT-HOLDING, Russia

193

PSS CORPORATION

96A, Speshilova Str.,
614018 Perm, Russia
TEL 8 800 333-9697
E-mail: info@pss.ru
Internet: http://pss.ru

172

PST JSC, Russia

225

VMP RESEARCH AND PRODUCTION HOLDING, Russia

150



Exhibiting the Future!

EXPO CENTRE

97
trade shows

More than

1,300,000
professional visitors

165,000 sq m of total exhibition space

8 exhibition pavilions

45 multifunctional halls for congresses, conferences, symposia and workshops

30,156
exhibitors

Statistics of 2023



www.expoctr.ru/en

20.3 High pressure injection pumps

NK KRON , Russia	187
SUNKYE INTERNATIONAL CO. LTD , China	115

20.6 Enclosures

BELOMO HOLDING , Republic of Belarus	145
BERKANA LLC , Russia	146
DUOWEI UNION GROUP CO. LTD , China	67
EKSEL , Russia	238

20.7 Terminal blocks with ATEX

ELECTRO-PROFI LLC , Russia	239
-----------------------------------	-----

20.8 Marking systems

INDUSTRIAL TOOLS , Russia	164
----------------------------------	-----

20.10 Rotating machinery seals

ANOD RESEARCH & PRODUCTION CENTER LTD , Russia	142
CONSTANTA-2 LTD , Russia	172
KSILON , Russia	173
LEAK-PROOF LLC , Russia	175
PNPC LLC , Russia	194
PROMTEHFILTER , Russia	197
SHENYANG HENGTE POWER MACHINERY CO. LTD , China	111
SINOSEAL HOLDING CO. LTD , China	114
SUNKYE INTERNATIONAL CO. LTD , China	115
TAIZHOU ZHONGDU MACHINERY CO. LTD , China	117

TREM ENGINEERING JSC
Russia



225

UNICHIMTEK , Russia	227
----------------------------	-----

20.11 Isolating and control valves

A9 SYSTEMS , Russia	47
ALLTECHNOTOOL , Russia	140
ANTIWEAR (SUZHOU) INDUSTRIAL INTELLIGENT TECHNOLOGY CO. LTD , China	48
AZ ATOM , Russia	139
BIRS SPD LLC , Russia	146
CHINA TIANJIN PETROCHEMICAL VALVE EQUIPMENTS ASSOCIATION , China	57
CIR-LOK , Russia	60
CONSTANTA-2 LTD , Russia	172
DRIPRO CO. LTD , China	67
DS CONTROLS , Russia	159
EMK SCIENTIFIC AND PRODUCTION ASSOCIATION JSC , Russia	242

ENERGOMASH JSC , Russia	242
--------------------------------	-----

ENOCH CONTROLS PRIVATE LIMITED
India



67

ERSTEVAK , Russia	67
EUROPEAN METALLURGICAL COMPANY LLC , Russia	159
FlowTech , Russia	230
FLUID-LINE , Russia	230
HENNLICH , Russia	231
INDUSTRIAL TECHNOLOGIES , Russia	164
INTECH-TITAN GK LLC , Russia	167
JINGGONG VALVES GROUP CO. LTD , China	88
JUMAS NPO LTD , Russia	246
LENOR , China	90
MECHATRONICS-TOMSK LLC , Russia	178
NEFTESPETCDETAL , Russia	185
NEW LOTOKE INDUSTRY GROUP CO. LIMITED (LOTOKE) , China	96
NT VALVE , Russia	188
OIL STREAM LLC , Russia	186
PNEVMORESURS , Russia	194
PromArmStroy , Russia	196
RAYS FLOW CONTROL , China	100
ROOST-95 TD LLC , Russia	204
SAMSON CONTROLS , Russia	205
SKIPETR LLC , Russia	208
SOYUZ-01 FIRMA , Russia	212

TECHENGOIL JSC
Russia



218

TOMSK ELECTRONIC COMPANY SCIENTIFIC AND MANUFACTURING ENTERPRISE LTD , Russia	224
TORKON ACTUATION TECHNOLOGIES , Russia	224
TRUTORK RUS , Russia	225
WENZHOU GAIRUI VALVE CO. LTD , China	122
WUZHONG INSTRUMENT CO. LTD , China	124
WZ-VALVE JSC , Russia	148
YUANDA VALVE GROUP CO. LTD , China	129
ZHEJIANG HENGNUO VALVE MANUFACTURING CO. LTD , China	131
ZHENGZHOU WANDA HEAVY INDUSTRY CO. LTD , China	135

20.12 Transportation services

IEL LTD , Russia	169
INTERCHEM , Russia	167
RUSSIAN ALL-TERRAIN VEHICLE PLASTUN , Russia	204

20.15 Quick connect couplings for all media

MEGA FIX, Russia 93

20.16 Personnel provision to oil & gas companies

RTSIM, Russia 202

20.17 Certification and expert evaluation services

PromMash Test, Russia 197

RUSSIAN MARITIME REGISTER OF SHIPPING, Russia 202

TECHNOPROGRESS SCIENCE-RESEARCH CENTER JSCFloor 5, PORTPLAZA Business Center, Bldg. 16,
6, Proektiruemy Proezd 4062, 115432 Moscow, Russia
TEL +7 (495) 411-9436

E-mail: info@tehnoprogress.ru

Internet: http://www.tehnoprogress.ru 220

VNIGAZ-CERTIFICATE CERTIFICATION CENTER, Russia 151

20.18 Fasteners and hardware

BAIER, China 50

CHINA TIANJIN PETROCHEMICAL VALVE EQUIPMENTS

ASSOCIATION, China 57

MEGA FIX, Russia 93

NINGBO KINGLI FASTENER CO. LTD, China 96

SHANGHAI JIAZHIQIN INTERNATIONAL TRADE

CO. LTD, China 109

ZHEJIANG DITE HIGH INTENSION BOLT CO. LTD, China 130

20.19 Adhesives. Sealants. Compounds

KINGWIN LUBRICATING MATERIAL (JINHU) CO. LTD, China 90

MACROMER

IN THE NAME OF

V. S. LEBEDEV

SCIENCE DEVELOPMENT

PRODUCTION COMPANY

Russia 176

МАКРОМЕР

SANFIX, Russia 205

20.20 Technology and materials for repair of equipment and pipelines

ALVIS STS LTD, Russia 141

BAIER, China 50

HENNLICH, Russia 231

INGRI, Russia 164

INTECH-TITAN GK LLC, Russia 167

NEFTEHIM LLC, Russia 162

NEVA TECHNOLOGY LLC, Russia 183

OLMAX, Russia 190

PLASTMASS GROUP, Russia 194

POLIDEK, Russia 195

THE SPECIAL TECHNOLOGIES, Russia 212

UNICHIMTEK, Russia 227

20.21 Lubricants**KINGWIN LUBRICATING MATERIAL (JINHU)**

CO. LTD, China 90

MACROMER
IN THE NAME OF
V. S. LEBEDEV
SCIENCE DEVELOPMENT
PRODUCTION COMPANY

Russia 176

SANFIX, Russia 205

SHENYANG LANJIAN TECHNOLOGY CO. LTD, China 111

20.22 Water treatment equipment

FTC, Russia 70

LONGHUA TECHNOLOGY GROUP (LUOYANG)

CO. LTD, China 92

TECHNOTECS, Russia 220

20.24 Telecommunications and communications

ELEKTROGRAD, Russia 239

LINSYS, Russia 175

PIK SCIENCE & TECHNOLOGY CENTER, Russia 193

SGEP

Russia 205

СТЭП**SYSTEMS. TECHNOLOGIES. COMMUNICATION**

LLC, Russia 208

20.25 Production of seals (rubber goods)

AKSIOS LLC, Russia 140

20.26 Legal aid

LEGIS GROUP MOSCOW COLLEGIUM OF ADVOCATES, Russia 174

20.27 Companion flanges for pipeline valves

KUZNICA, Russia 173

21 Sale of petroleum products

NEO CHEMICAL, Russia 184

SINO OIL KING SHINE CHEMICAL. CO. LTD, China 114

22 Non-destructive testing (NDT)

ALFAPASCAL, Russia 141

GWARDA, Russia 154

LASER COMPONENTS, Russia 174

MARS-ENERGO SK, Russia 176

NEVA TECHNOLOGY LLC, Russia 183

RASU JSC, Russia	199
RegLab LLC, Russia	200
TagraS-Energoservice, Russia	216
TIK Research and Production Enterprise, Russia	220
TORKON ACTUATION TECHNOLOGIES, Russia	224

HIMAGREGATY MAGAZINE, Russia	231
NEFT. GAZ. NOVATSI, Russia	186
NEFTEGAZ EXPO JOURNAL, Russia	184
NEFTEGAZ.RU, Russia	94
OIL & GAS TERRITORY, Russia	217
OIL AND GAS VERTICAL, Russia	184
PLASTIC PIPES JOURNAL, Russia	195
POWER AND INDUSTRY OF RUSSIA, Russia	242
PROMOGROUP MEDIA LLC, Russia	197
SPHERE OIL AND GAS, Russia	214
TECHNOSPHERA RITZ, Russia	220
WORLD OF PETROLEUM PRODUCTS MAGAZINE, Russia	180

23 Mass media

ARMTORG, Russia	49
DRILLING AND OIL MAGAZINE, Russia	148
ELEC.RU, Russia	239
EXPOSITION OIL GAS, Russia	238
GAS INDUSTRY, Russia	152

АО «ЭКСПОЦЕНТР» – компания системы ТПП РФ приглашает к участию в российских экспозициях любого формата на зарубежных выставках

ВИДЫ УЧАСТИЯ

- Участие в составе экспозиции
- Бизнес-миссии
- Заочное участие

КОМПЛЕКС УСЛУГ

- Администрирование мероприятия
- Дизайн и строительство стенда
- Транспортно-экспедиторские услуги
- Подготовка деловой программы
- Выпуск рекламной продукции

МЕДИАКАМПАНИЯ

- Российские и зарубежные СМИ и интернет-ресурсы
- Электронные рассылки:
 - 150 территориальных ТПП
 - 28 представителей в 30 странах
 - Отраслевые объединения – члены ТПП РФ
- Сайты ТПП РФ и «ЭКСПОЦЕНТРА»
- Социальные сети

ПРОДВИЖЕНИЕ
российских товаров
на зарубежные рынки

ПРИВЛЕЧЕНИЕ
инвестиций
в российскую экономику

ПОВЫШЕНИЕ
международного
авторитета России



Организатор



При поддержке



Отдел зарубежных выставок

Тел.: +7 (499) 795-39-48, 795-38-08

E-mail: world@expocentr.ru

<https://world.expocentr.ru>



EXPOCENTRE Exhibition Schedule

2024

RUSSIAN WEEK OF HIGH TECHNOLOGIES

23–26.04	Sviaz / IT and telecommunications
20–24.05	Metalloobrabotka / metalworking
4–7.06	Elektro / electric and power engineering
18–20.06	RENWEX. Energy Saving, Green Energy and Electric Vehicles

RUSSIAN INDUSTRY WEEK

9–12.09	Lesdrevmash / logging and woodworking
9–12.09	Rusweld / welding and cutting
24–27.09	CJF – Child and Junior Fashion. Autumn
24–27.09	Mir Detstva / children's industry
7–11.10	Agroprod mash / food processing

RUSSIAN INDUSTRY WEEK

21–24.10	Reklama / advertising
21–24.10	Technoforum / materials processing
21–24.10	Khimia / chemistry
22–25.10	Obuv. Mir Kozhi. Autumn / shoes and leather
18–22.11	Mebel / furniture

RUSSIAN HEALTH CARE WEEK

2–6.12	Zdravookhraneniye / health care
2–6.12	Healthy Lifestyle
2–5.12	MedTravelExpo. Medical Clinics. Health and Spa Resorts

2025

3–7.02	Prodexpo / food and beverages
17–20.02	CJF – Child and Junior Fashion. Spring
25–28.02	Interlakokraska / paints and coatings

RUSSIAN WEEK OF TEXTILE INDUSTRY

11–14.03	INLEGMASH / textile manufacturing
----------	-----------------------------------

RUSSIAN CONSTRUCTION WEEK

11–14.03	RosBuild. Building and Finishing Materials and Technologies
11–14.03	Mir Stekla / glass products
18–21.03	Obuv. Mir Kozhi. Spring / shoes and leather
1–4.04	Photonics. World of Lasers and Optics
14–17.04	Neftegaz / oil and gas
14–17.04	Tires & Rubber

Subject to change.
All trade shows are for age 12 and older.
Prodexpo is for age 18 and older

Exhibiting the Future!

EXPOCENTRE Fairgrounds
is Russia's major international
trade show and congress venue

123100, Russia, Moscow, Krasnopresnenskaya nab., 14
Tel.: 8 (800) 707-37-99 (only when in Russia, toll free),
+7 (499) 795-37-99
E-mail: centr@expoctr.ru



www.expoctr.ru/en



МЕЖДУНАРОДНАЯ ВЫСТАВКА
«ОБОРУДОВАНИЕ И ТЕХНОЛОГИИ
ДЛЯ НЕФТЕГАЗОВОГО КОМПЛЕКСА»

НЕФТЕГАЗ

NEFTEGAZ

INTERNATIONAL EXHIBITION FOR
EQUIPMENT AND TECHNOLOGIES FOR
THE OIL AND GAS INDUSTRIES

ДО ВСТРЕЧИ
НА СЛЕДУЮЩЕЙ
ВЫСТАВКЕ!

SEE YOU
NEXT YEAR!

По всем вопросам,
связанным с участием в выставке,
просим обращаться к организатору:

АО «ЭКСПОЦЕНТР» • Россия, 123100,
Москва, Краснопресненская наб., 14
Тел.: +7 (499) 795-3733 • Факс: +7 (495) 609-4168
E-mail: centr@expocentr.ru

Издатель: АО «ЭКСПОЦЕНТР»
Россия, 123100, Москва,
Краснопресненская наб., 14
Тел.: +7 (499) 795-2952 / 53 / 00
E-mail: katalog@expocentr.ru
<http://www.expocentr.ru>

К открытию выставки АО «Экспоцентр»
издает в виде печатного издания и/или
на электронном носителе и/или размещает
на официальном сайте выставки Официальный
каталог, в который вносится следующая
информация: название экспонента
(и/или другой организации, чьи товары
(работы, услуги) будут демонстрироваться
на арендованной экспонентом площади).

Издатель не несет ответственности
за содержание аннотаций, рекламных
объявлений и за информацию в статьях,
предоставленных фирмами.
Любое переиздание или воспроизведение,
даже частичное, допускается лишь
с особого разрешения издателя.

Отпечатано: типография ООО «ЭКСПОКОНСТА»
Тел.: +7 (499) 795-2536

Единый справочно-информационный центр
Тел.: +7 (499) 795-3799, 8 (800) 707-3799

Размещение рекламы
в официальных каталогах и путеводителях
выставок АО «Экспоцентр»
Тел.: +7 (499) 795-2952 / 53 / 00
E-mail: katalog@expocentr.ru

For information about
participation in the Exhibition,
please contact the Organizer:

EXPOCENTRE AO • 14, Krasnopresnenskaya nab.,
123100 Moscow, Russia
Phone: +7 (499) 795-3733 • Fax: +7 (495) 609-4168
E-mail: centr@expocentr.ru

Publisher: EXPOCENTRE AO
14, Krasnopresnenskaya nab.,
123100 Moscow, Russia
Phone: +7 (499) 795-2952 / 53 / 00
E-mail: katalog@expocentr.ru
<http://www.expocentr.ru>

Before the exhibition opening date,
Expocentre AO releases the Official Catalogue
as a print edition and/or an electronic version
and/or publishes it online at the event's official
website containing the following information:
the exhibitor's company name (and/or other
organisation, whose products (projects, services)
are to be demonstrated at the space rented
by the exhibitor).

The Publisher is not responsible for the content
of entries and advertisements and any claims arising
from this nor for any incorrect statements or data
contained in the editorial articles of this publication.
Reprinting and duplication of any kind, even in parts,
is not permitted without the written consent
of the Publisher.

Printed in EXPOCONSTA JSC
Phone: +7 (499) 795-2536

Call centre
Phone: +7 (499) 795-3799, 8 (800) 707-3799

Your advertisements in
Official Catalogues and Guides
of Expocentre's Exhibitions
Phone: +7 (499) 795-2952 / 53 / 00
E-mail: katalog@expocentr.ru



РОССИЯ, МОСКВА, ЦВК «ЭКСПОЦЕНТР»

НЕФТЕГАЗ

24-Я МЕЖДУНАРОДНАЯ ВЫСТАВКА

«ОБОРУДОВАНИЕ И ТЕХНОЛОГИИ
ДЛЯ НЕФТЕГАЗОВОГО КОМПЛЕКСА»

14-17.04.2025

Подробности на сайте
www.neftegaz-expo.ru

Реклама 12+



МИНИСТЕРСТВО ЭНЕРГЕТИКИ
РОССИЙСКОЙ ФЕДЕРАЦИИ



Минпромторг
России



ООО «НЕФТЕГАЗПРОМШЛЕЙЕРСКИЙ
КОМПЛЕКС»



ЭКСПОЦЕНТР



Демонстрируем будущее!

Центральный выставочный комплекс «ЭКСПОЦЕНТР» – крупнейшая в России площадка для проведения международных выставок и конгрессов

123100, Россия, Москва, Краснопресненская наб., 14
Тел.: 8 (800) 707-37-99 (звонок по России бесплатный),
+7 (499) 795-37-99

E-mail: centr@expocentr.ru



www.expocentr.ru



65 ЭКСПОЦЕНТР

Календарь выставок АО «ЭКСПОЦЕНТР»

2024

РОССИЙСКАЯ НЕДЕЛЯ ВЫСОКИХ ТЕХНОЛОГИЙ

23–26.04	«Связь»
20–24.05	«Металлообработка»
4–7.06	«Электро»
18–20.06	RENWEX. Энергосбережение, зеленая энергетика и электротранспорт

РОССИЙСКАЯ ПРОМЫШЛЕННАЯ НЕДЕЛЯ

9–12.09	«Лесдревмаш»
9–12.09	Rusweld. Сварочные технологии и материалы
24–27.09	«СJF – Детская мода. Осень»
24–27.09	«Мир детства»
7–11.10	«Агропродмаш»

РОССИЙСКАЯ ПРОМЫШЛЕННАЯ НЕДЕЛЯ

21–24.10	«Реклама»
21–24.10	«Технофорум»
21–24.10	«Химия»
22–25.10	«Обувь. Мир кожи. Осень»
18–22.11	«Мебель»

МЕЖДУНАРОДНЫЙ НАУЧНО-ПРАКТИЧЕСКИЙ ФОРУМ «РОССИЙСКАЯ НЕДЕЛЯ ЗДРАВООХРАНЕНИЯ»

2–6.12	«Здравоохранение»
2–6.12	«Здоровый образ жизни»
2–5.12	«MedTravelExpo. Санатории. Курорты. Медицинские центры»

2025

3–7.02	«Продэкспо»
17–20.02	«СJF – Детская мода. Весна»
25–28.02	«Интерлакокраска»

РОССИЙСКАЯ ТЕКСТИЛЬНАЯ НЕДЕЛЯ

11–14.03	«ИНЛЕГМАШ»
----------	------------

РОССИЙСКАЯ СТРОИТЕЛЬНАЯ НЕДЕЛЯ

11–14.03	RosBuild. Строительные, отделочные материалы и технологии
11–14.03	«Мир стекла»
18–21.03	«Обувь. Мир кожи. Весна»
1–4.04	«Фотоника. Мир лазеров и оптики»
14–17.04	«Нефтегаз»
14–17.04	«Шины, РТИ и каучуки»

В календаре возможны изменения.
Все выставки имеют возрастное ограничение 12+.
Выставка «Продэкспо» – 18+